

Placa empotrada

Manual del usuario

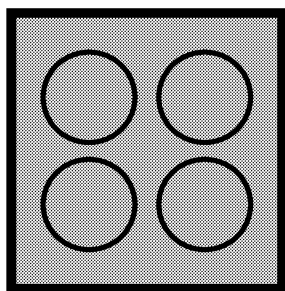

BSE22341X

ES | PT

185.9105.03/R.AA/23.01.2018/2-2

Lea este manual en primer lugar.

Estimado cliente:

Le agradecemos la compra de un producto Beko. Esperamos que obtenga los mejores resultados de este producto fabricado con materiales de alta calidad y la más avanzada tecnología. Por lo tanto, le rogamos que lea detenidamente el manual de usuario y la documentación que lo acompaña antes de utilizar el producto y los guarde para futuras consultas. Si cede el aparato a un tercero, entréguele también el manual del usuario. Cumpla con todas las advertencias e información del manual de usuario.

Recuerde que este manual del usuario puede ser también aplicable a otros modelos. Las diferencias entre los modelos se identificarán en el manual.

Explicación de los símbolos

A lo largo del manual se utilizan los siguientes símbolos:

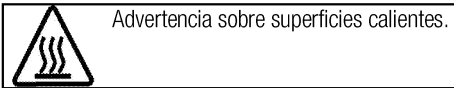
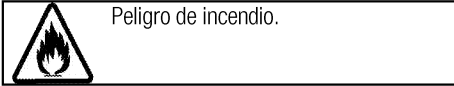
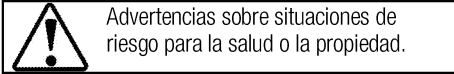
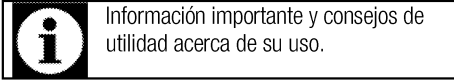

Arçelik A.Ş.
Karaağaç caddesi No:2-6
34445 Sütlüce/İstanbul/TURKEY
Made in TURKEY



This product was manufactured using the latest technology in environmentally friendly conditions.

1 Instrucciones y advertencias importantes para la seguridad y el medio ambiente 4

Seguridad general.....4
 Seguridad eléctrica.....4
 Seguridad del producto.....5
 Uso previsto.....7
 Seguridad de los niños.....7
 Eliminación del aparato.....8
 Eliminación del material de embalaje.....8

2 Información general 9

Resumen.....9
 Especificaciones técnicas.....9

3 Instalación 10

Antes de la instalación.....10
 Instalación y conexión.....10
 Eliminación del aparato.....13

4 Preparaciones 14

Consejos para ahorrar energía.....14
 Uso por primera vez.....14
 Primera limpieza de la unidad.....14

5 Cómo usar la placa 15

Información general sobre la cocción de alimentos.....15
 Uso de las placas.....16
 Panel de control.....16

6 Mantenimiento y cuidados 21

Información general.....21
 Limpieza de la placa.....21

7 Resolución de problemas 22

1 Instrucciones y advertencias importantes para la seguridad y el medio ambiente

En esta sección se indican instrucciones sobre la seguridad que le ayudarán a evitar riesgos de lesiones y daños materiales. El incumplimiento de estas instrucciones anulará cualquier garantía.

Seguridad general

- Este aparato podrá ser utilizado por niños mayores de 8 años o adultos con sus capacidades físicas, sensoriales o mentales reducidas, o que carezcan de experiencia y conocimientos, siempre y cuando lo hagan bajo la supervisión de una persona responsable de su seguridad o que ésta les haya dado instrucciones acerca de su uso, y que sean conscientes de los riesgos.
Los niños no deben jugar con el aparato. Los niños no deben acometer las tareas de limpieza y mantenimiento de usuario sin supervisión.
- Este aparato no está destinado a ser utilizado por personas (incluidos niños) con minusvalía física, sensorial o mental, o por falta de experiencia y conocimiento, a menos que sean supervisados o instruidos acerca

del uso por una persona responsable de su seguridad.

Los niños bajo supervisión no deben jugar con el aparato.

- Si da el aparato a otra persona para uso personal o de segunda mano, dele también el manual de instrucciones, las etiquetas del producto y el resto de documentos y piezas correspondientes.
- Deje los procedimientos de instalación y reparación siempre en manos de agentes de servicio autorizados. El fabricante declina toda responsabilidad por los posibles daños derivados de la realización de los citados procedimientos por parte de personas no autorizadas, pudiendo declarar nula la garantía. Antes de la instalación, lea la instrucciones detenidamente.
- No utilice el producto si presenta algún defecto o daño visible.
- Asegúrese de apagar los mandos de función del producto después de cada uso.

Seguridad eléctrica

- Si el aparato tiene una anomalía, no lo use hasta que no lo repare un agente de servicio autorizado.

Existe el riesgo de descarga eléctrica.

- Conecte el aparato únicamente a una toma de corriente o línea provista de toma de tierra y con el voltaje y las medidas de protección que se indican en la tabla "Especificaciones técnicas". Solicite a un electricista cualificado la instalación de la toma de tierra mientras utiliza el aparato con o sin un transformador. Nuestra compañía no se hará responsable de ningún daño que pudiera derivarse del uso del aparato sin conexión a tierra en conformidad con la normativa local.
- Nunca lave el aparato rociando o vertiendo agua sobre él. Existe el riesgo de descarga eléctrica.
- Es preciso desenchufar el aparato durante las operaciones de instalación, mantenimiento, limpieza y reparación.
- En caso de que el cable de alimentación del aparato esté dañado, deberá solicitar su sustitución al fabricante, su agente de servicio técnico o personal cualificado similar con el fin de evitar riesgos.
- El aparato debe instalarse de manera que pueda desconectarse completamente de la red. Ello debe ser posible por medio de un

enchufe de alimentación o de un interruptor integrado en la instalación eléctrica fija, de acuerdo con las normativas de construcción.

- Deje en manos de personal autorizado y cualificado cualquier operación que deba realizarse sobre sistemas y equipos eléctricos.
- En caso de daños, apague el aparato y desconéctelo de la red eléctrica. Para ello, desconecte el fusible de su hogar.
- Asegúrese de que la corriente del fusible sea compatible con el aparato.

Seguridad del producto

- **ADVERTENCIA:** El aparato y sus piezas accesibles alcanzan temperaturas elevadas durante el uso. Procure no tocar las partes calientes. Mantenga alejados a los niños menores de 8 años a no ser que los someta a vigilancia continua.
- Nunca use el aparato con las facultades de coordinación o discernimiento alteradas por el consumo de alcohol o drogas.
- Tenga cuidado al utilizar bebidas alcohólicas en sus platos. El alcohol se evapora a altas temperaturas y puede ocasionar un incendio, ya que puede

- prender al entrar en contacto con superficies calientes.
- No coloque materiales inflamables junto al aparato, ya que sus laterales pueden alcanzar temperaturas elevadas durante el uso.
 - Mantenga todas las ranuras de ventilación libres de obstáculos.
 - No use limpiadores al vapor para limpiar el aparato, ya que esto podría causar una descarga eléctrica.
 - **ADVERTENCIA:** Desatender alimentos que se estén friendo en grasa o aceite sobre una placa puede ser peligroso, ya que podría provocarse un incendio. **JAMÁS** trate de extinguir un incendio con agua; en vez de eso, apague el aparato y cubra las llamas con una tapa o una manta ignífuga, por ejemplo.
 - **PRECAUCIÓN:** El proceso de cocción debe ser supervisado. Un proceso de cocción a corto plazo debe ser supervisado continuamente.
 - **ADVERTENCIA:** Peligro de incendio: No coloque objetos sobre las superficies de cocción.
 - **ADVERTENCIA:** Si la superficie estuviera agrietada, apague el aparato para evitar la posibilidad de una descarga eléctrica.
 - En caso de rotura del cristal de la placa: Apague inmediatamente todos los quemadores y cualquier elemento calefactor eléctrico y desconecte el aparato del suministro eléctrico. No toque la superficie del aparato. No utilice el aparato.
 - Tras el uso, desconecte el elemento de la placa desde su control y no confíe en el detector de sartenes.
 - No deposite sobre la placa objetos metálicos tales como cuchillos, tenedores, cucharas o tapas, puesto que pueden calentarse.
 - El aparato no está diseñado para su manejo a través de un temporizador externo o un control remoto independiente.
 - La presión del vapor que se forma debido a la presencia de humedad en la superficie de la placa o en la parte inferior de la cazuela puede causar que esta se mueva. Por consiguiente, asegúrese de que tanto la superficie del horno como la parte inferior de las cazuelas estén siempre secas.
 - Las zonas de cocción disponen de tecnología de inducción. Su placa de inducción le permitirá ahorrar tiempo y dinero. Utilícela

siempre con recipientes adecuados para la cocción por inducción, de lo contrario las zonas de cocción no funcionarán. Vea *Información general sobre la cocción de alimentos*, pág. 15 , selección de los recipientes.

- Dado que las placas de inducción crean un campo magnético, pueden causar efectos negativos en personas que utilicen dispositivos tales como bombas de insulina o marcapasos.
- **ADVERTENCIA:** Use únicamente protectores de placa diseñados por el fabricante del aparato de cocina, que ya vengan incorporados al aparato o que según las instrucciones de uso del aparato sean aptos para su uso. El uso de protectores inadecuados puede provocar accidentes.

Para evitar riesgos de incendio:

- Asegúrese de que el enchufe encaje bien en la toma, así como de que no se produzcan chispas.
- No use el cable original si presenta daños o está cortado, ni use cables de extensión.
- Asegúrese de que el enchufe no esté mojado ni húmedo.

Uso previsto

- Este aparato ha sido diseñado para uso doméstico. No está permitido su uso comercial.

- Este electrodoméstico está destinado únicamente a la cocción de alimentos. No debe utilizarse para ningún otro propósito, por ejemplo para caldear una estancia
- El fabricante no asumirá ninguna responsabilidad en caso de daños derivados de un uso o manejo inadecuados.

Seguridad de los niños

- **ADVERTENCIA:** Las piezas accesibles pueden alcanzar temperaturas elevadas durante el uso. Mantenga a los niños pequeños alejados.
- Los materiales de embalaje son peligrosos para los niños. Mantenga a los niños alejados de los materiales de embalaje. Deshágase de estas piezas del embalaje en conformidad con las normativas en materia medioambiental.
- Los aparatos eléctricos son peligrosos para los niños. Mantenga a los niños alejados del aparato cuando esté en funcionamiento y no les permita jugar con él.
- No deposite encima del aparato artículos que puedan quedar al alcance de los niños.

Eliminación del aparato

Conformidad con la normativa WEEE y eliminación del aparato al final de su vida útil:



Este producto es conforme con la directiva de la UE sobre residuos de aparatos eléctricos y electrónicos (WEEE) (2012/19/UE). Este producto incorpora el símbolo de la clasificación selectiva para los residuos de aparatos eléctricos y electrónicos (WEEE). Este aparato se ha fabricado con piezas y materiales de primera calidad, que pueden ser reutilizados y son aptos para el reciclado. No se deshaga del producto junto con sus residuos domésticos normales y de otros tipos al final de su vida útil. Llévelo a un centro de reciclaje de dispositivos eléctricos y electrónicos.

Solicite a las autoridades locales información acerca de dichos centros de recogida.

Cumplimiento de la directiva RoHS:

El producto que ha adquirido es conforme con la directiva de la UE sobre la restricción de sustancias peligrosas (RoHS) (2011/65/UE). No contiene ninguno de los materiales nocivos o prohibidos especificados en la directiva.

Eliminación del material de embalaje

- Los materiales de embalaje son peligrosos para los niños. Guarde los materiales de embalaje en un lugar seguro y lejos del alcance de los niños. Los materiales de embalaje del aparato se han fabricado con materiales reciclables. Deshágase de ellos de forma adecuada y clasifíquelos según las instrucciones para el reciclaje de residuos. No los arroje a la basura junto con los residuos domésticos normales.

2 Información general

Resumen

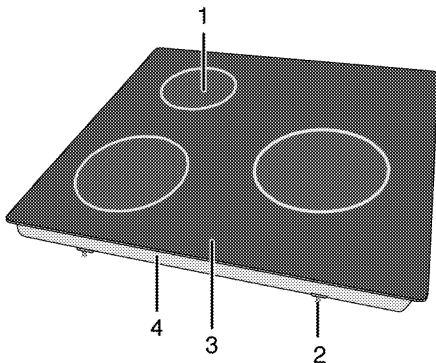

- | | | | |
|---|-------------------------------|---|--------------------------|
| 1 | Zona de cocción por inducción | 3 | Superficie vitrocerámica |
| 2 | Abrazadera de montaje | 4 | Cubierta base |

Especificaciones técnicas

Voltaje/frecuencia	1N 220-240 V~/380-415 V 2N ~ 50 Hz
Consumo energético total	máx. 5900 W
Fusible	32 A / 16 A x 2
Tipo de cable / sección	min.H05W-FG 5 x 1,5 mm ²
Dimensiones externas (altura/anchura/profundidad)	55 mm/580 mm/510 mm
Dimensiones de instalación (anchura/profundidad)	560(+2) mm/490(+2) mm
Quemadores	
Trasera izquierda	Zona de cocción por inducción
Dimensiones	145mm
Potencia	1600W
Frontal izquierda	Zona de cocción por inducción
Dimensiones	180 mm
Potencia	2000 W
Derecha	Zona de cocción por inducción
Dimensiones	240 mm
Potencia	2000/2300 W



Las especificaciones técnicas pueden cambiar sin previo aviso con el fin de mejorar la calidad del producto.



Las ilustraciones presentes en el manual son esquemáticas y es posible que no se correspondan exactamente con su producto.



Los valores que se indican en las etiquetas de los productos o en la documentación que los acompaña se obtienen en condiciones de laboratorio de acuerdo con las normativas pertinentes. Estos valores pueden variar en función de las condiciones de funcionamiento y entorno del aparato.

3 Instalación

La instalación del aparato debe correr a cargo de una persona cualificada, en conformidad con las normativas vigentes. De lo contrario, la garantía quedará anulada. El fabricante declina toda responsabilidad por los posibles daños derivados de la realización de los citados procedimientos por parte de personas no autorizadas, pudiendo declarar nula la garantía.

	La preparación de la ubicación y de las instalaciones de electricidad son responsabilidad del cliente.
	PELIGRO: La instalación del electrodoméstico debe llevarse a cabo en conformidad con todas las normativas locales sobre gas y electricidad.
	PELIGRO: Antes de proceder a la instalación, compruebe visualmente si el aparato presenta alguna anomalía. Si fuese el caso, no lo instale. Los productos con anomalías suponen un riesgo para la seguridad.

Antes de la instalación

La placa ha sido diseñada para su instalación sobre una encimera comercial. Es preciso dejar una distancia de seguridad entre el aparato y las paredes de la cocina y los muebles. Vea la ilustración (valores en mm).

- También puede colocarse en posición vertical sin nada a los lados. Deje una distancia mínima de 750 mm por encima de la superficie de la placa.
- (*) Si va a instalar una campana extractora sobre la cocina, consulte las instrucciones de instalación del fabricante de la campana para obtener información sobre la altura de instalación (mín. 650 mm).
- Retire los materiales de embalaje y los bloqueos de transporte.
- Las superficies, laminados sintéticos y adhesivos utilizados deben ser resistentes al calor (100 °C como mínimo).
- La encimera debe estar alineada y fijada horizontalmente.
- Corte una abertura de las dimensiones indicadas en la encimera para la instalación de la placa.

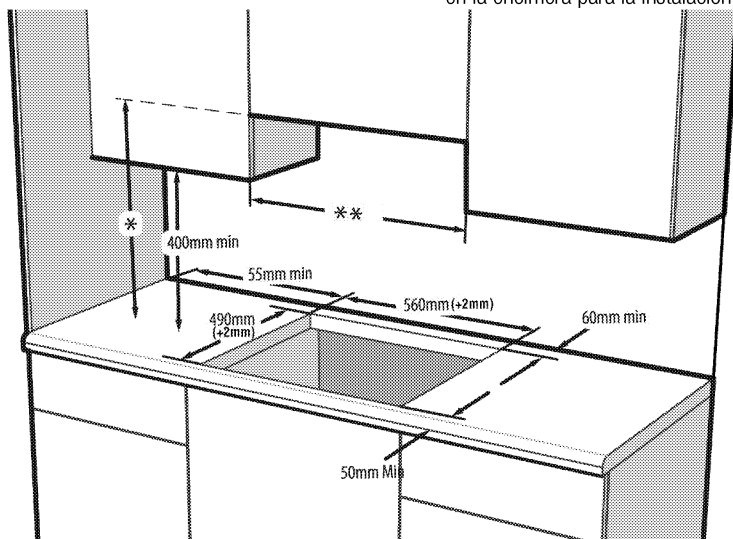

- * Respete la separación mínima con respecto al extractor que se indique en el manual de instrucciones del extractor
- ** La distancia mínima entre los armarios debe ser equivalente a la anchura de la placa

Instalación y conexión

- La instalación del electrodoméstico debe llevarse a cabo en conformidad con todas las normativas locales sobre gas y electricidad.



No instale la placa en lugares con aristas cortantes o esquinas.
Existe el riesgo de rotura de la superficie vitrocerámica.

Conexión eléctrica

Conecte el aparato a una toma o línea provista de toma de tierra y protegida por un disyuntor en miniatura de capacidad adecuada, según se indica en la tabla "Especificaciones técnicas". Solicite a un electricista cualificado la instalación de la toma de tierra mientras utiliza el aparato con o sin un transformador. Nuestra compañía no se hará responsable de ningún daño que pudiera derivarse del uso del aparato sin una instalación de toma de tierra en conformidad con la normativa local.



PELIGRO:

La conexión del producto a la red eléctrica será realizada exclusivamente por un técnico cualificado. El periodo de garantía del producto comienza sólo tras la correcta instalación. El fabricante declina toda responsabilidad por los posibles daños derivados de la realización de los citados procedimientos por parte de personas no autorizadas.



PELIGRO:

El cable de alimentación no debe estar aprisionado, doblado o entrar en contacto con piezas calientes del producto. Si el cable está dañado, deberá sustituirlo un electricista cualificado. En caso contrario existe riesgo de descarga eléctrica, cortocircuito o incendio.

- La conexión debe cumplir con las normativas nacionales.
- Los datos de la red de suministro de electricidad deben corresponderse con los de la placa de tipo del aparato. La placa de tipo se encuentra en la carcasa trasera del aparato.
- El cable de corriente de su aparato debe cumplir con los valores recogidos en la "Tabla de especificaciones".



PELIGRO:

Antes de iniciar cualquier trabajo sobre la instalación eléctrica, desconecte el producto de la red de alimentación eléctrica. Existe el riesgo de descarga eléctrica.

Conexión del cable de alimentación



Al realizar el cableado, debe respetar las regulaciones eléctricas locales/nacionales y debe utilizar la línea/salida de enchufe apropiada y el conector para hornos. En el caso de que los límites de potencia del electrodoméstico estén fuera de la capacidad de conducir corriente de la línea/salida de enchufe, el electrodoméstico debe conectarse a través de una instalación eléctrica fija directamente sin utilizar un enchufe y una línea/salida de enchufe.

1. En caso de que no sea posible desconectar todos los polos en la fuente de suministro eléctrico, deberá conectarse una unidad de desconexión cuya separación entre contactos sea de 3 mm como mínimo (fusibles, interruptores de seguridad de línea, contactores) y cuyos polos estén adyacentes al aparato (pero no encima de él), en conformidad con la normativa del IEE. La no observancia de estas instrucciones puede ocasionar problemas de funcionamiento y la anulación de la garantía del aparato.

Se recomienda una protección adicional en forma de disyuntor de corriente residual.

Si el aparato se acompaña de un cable:

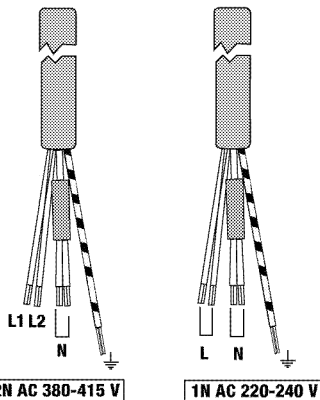

2. En caso de conexión monofásica, conecte los hilos de la forma que se indica a continuación:
 - Cable marrón/negro = L (fase)
 - Cable azul/gris = N (Neutro)
 - Cable verde/amarillo = (E) (Tierra)
 » o bien la tecla
 - Cable gris/negro = L (fase)
 - Cable azul/marrón = N (Neutro)
 - Cable verde/amarillo = (E) (Tierra)

3. **En caso de conexión bifásica**, conecte los hilos de la forma que se indica a continuación:

- Cable marrón = L1 (fase 1)
- Cable negro = L2 (fase 2)
- Cable azul/gris = N (Neutro)
- Cable verde/amarillo = (E)  (Tierra)

» o bien la tecla

- Cable negro = L1 (fase 1)
- Cable gris = L2 (fase 2)
- Cable azul/marrón = N (Neutro)
- Cable verde/amarillo = (E)  (Tierra)

Instalación del producto

Si el horno se encuentra debajo:

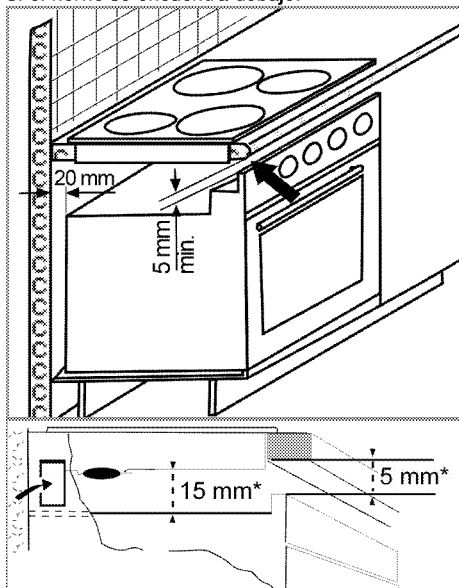

* min.

Si el consejo es el siguiente:

Es necesario dejar una abertura de ventilación de un mínimo de 180 cm² en la parte trasera del mueble, tal y como se muestra en la ilustración.

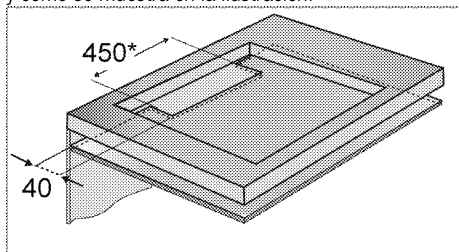

* min.

Durante la instalación de la placa de inducción, coloque el aparato en paralelo a la superficie de instalación. Además, coloque una junta de sellado en las partes de la placa que estén en contacto con la encimera tal y como se ha explicado anteriormente con el fin de evitar que los líquidos penetren a través de la separación entre el aparato y la encimera.

1. Prepare la superficie de la encimera tal y como se muestra en la figura.
2. Gire la placa boca abajo y colóquela sobre una superficie plana.
3. Durante la instalación de la placa, la junta de sellado suministrada deberá colocarse alrededor del alojamiento inferior de la placa, tal como se muestra en la figura.

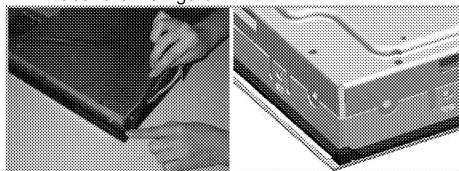

4. Fije los soportes de montaje insertándolos y atornillándolos en los orificios de la caja inferior, tal como se muestra en la figura.

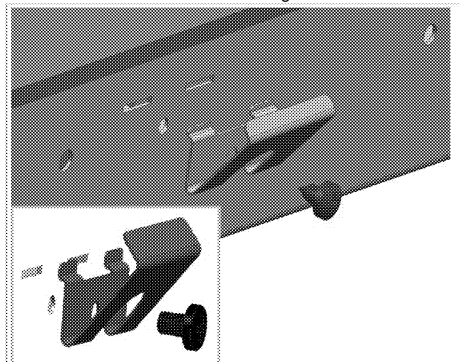

En algunos modelos, su producto ya puede venir con los muelles de montaje instalados.



El número de resortes de montaje de su producto varía dependiendo del modelo del producto.

5. Coloque la placa sobre la encimera y alinéela.
6. Una vez la placa está colocada sobre la encimera, podrá fijarse con facilidad mediante las abrazaderas. Si las dimensiones de la encimera no son las adecuadas, podrán fijarse dos abrazaderas de montaje a la parte frontal del producto, tal como se muestra en la figura siguiente.

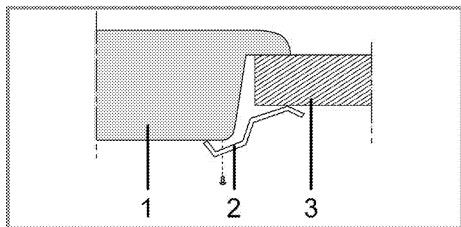

- 1 Placa
- 2 Abrazadera de instalación
- 3 Encimera

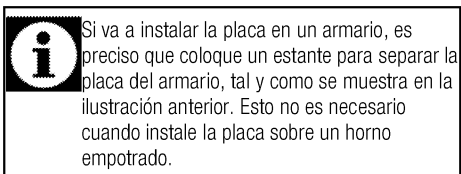

Por ejemplo, si la parte inferior del aparato quedara al descubierto y por lo tanto fuese posible tocarla porque el aparato está instalado encima de un cajón, dicha sección deberá cubrirse con una plancha de madera.

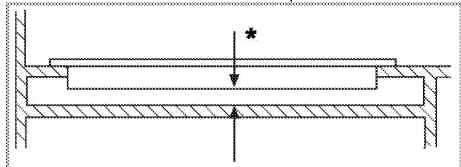

* min. 15 mm

Vista trasera (orificios de conexión)

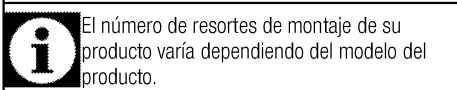
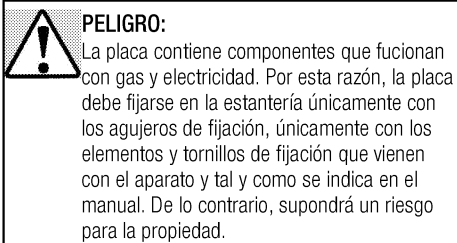
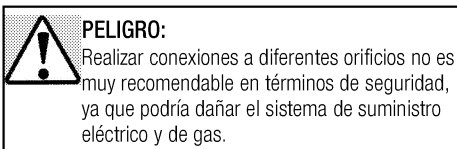
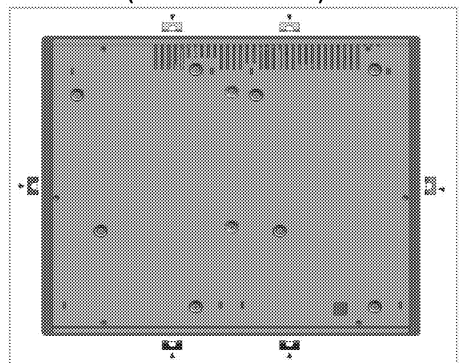

Comprobación final

1. Utilizar el producto.
2. Compruebe las funciones.

Eliminación del aparato

- Guarde la caja de cartón original del aparato y transporte en ella el producto. Siga las instrucciones indicadas en la caja. Si no dispone de la caja de cartón original, envuelva el aparato en plástico de burbujas o cartón grueso y sujételo con cinta adhesiva.

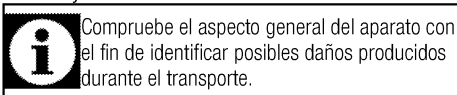

4 Preparaciones

Consejos para ahorrar energía

La siguiente información le ayudará a utilizar su aparato de manera respetuosa con el medio ambiente y a ahorrar energía.

- Descongele los platos congelados antes de cocinarlos.
- Utilice sartenes y cazuelas con tapa para cocinar. Sin tapa, el consumo de energía se multiplica por 4.
- Seleccione el quemador más adecuado para el tamaño de la base del recipiente que vaya a utilizar. Seleccione siempre el recipiente de tamaño más adecuado para sus platos. Los recipientes más grandes requieren más energía.
- No olvide utilizar recipientes de base plana cuando cocine en placas eléctricas. Los recipientes de base más gruesa proporcionarán una mejor conducción del calor. Puede reducir hasta un tercio el consumo energético.

- Los recipientes deben ser compatibles con las zonas de cocción. La base de los recipientes no debe ser mas pequeña que la zona de cocción.
- Mantenga limpias las zonas de cocción y las bases de los recipientes de cocina. La presencia de suciedad reducirá la conducción de calor entre la zona de cocción y la base del recipiente.

Uso por primera vez

Primera limpieza de la unidad



La superficie podría resultar dañada por la acción de algunos detergentes o agentes de limpieza.

No utilice detergentes agresivos, polvos/cremas limpiadoras, ni tampoco ningún objeto afilado.

1. Retire todos los materiales de embalaje.
2. Pase un paño humedecido o una esponja por todas las superficies de la unidad y seque con un trapo.

5 Cómo usar la placa

Información general sobre la cocción de alimentos



Nunca vierta en una sartén una cantidad de aceite superior a un tercio de su capacidad. No deje la placa desatendida mientras se calienta el aceite. Los aceites sobrecalentados suponen un riesgo de incendio. **Nunca trate de extinguir un incendio con agua.** Si el aceite prende, cubra el recipiente con una manta ignífuga o un paño húmedo. Apague la placa si es seguro hacerlo y llame a los bomberos.

- Antes de freír alimentos, siempre séquelos bien y deposítelos con suavidad en el aceite caliente. Asegúrese de que los alimentos congelados se hayan descongelado completamente antes de freírlos.
- No cubra los recipientes en los que caliente aceite.
- Coloque las ollas y cazuelas de forma que sus asas no queden situadas encima de la placa, para evitar que se calienten. No utilice recipientes que no guarden bien el equilibrio y puedan volcarse con facilidad.
- No coloque recipientes vacíos en las zonas de cocción activas, ya que podrían dañarse.
- Si utiliza las zonas de cocción sin haber colocado encima un recipiente, el aparato podría sufrir daños. Apague las zonas de cocción una vez completada la cocción.
- Dado que la superficie del producto podría estar caliente, no coloque sobre ella recipientes de plástico o aluminio. Limpie inmediatamente cualquier residuo de dichos materiales que pueda haber quedado sobre la superficie. No se recomienda tampoco el uso de este tipo de recipientes para conservar alimentos.
- Utilice únicamente recipientes de base plana.
- Deposite una cantidad de alimentos adecuada en las ollas y cazuelas. De esta forma evitará limpiezas innecesarias por rebosamiento. No deposite las tapas de las ollas y cazuelas sobre las zonas de cocción. Coloque las ollas de forma que queden centradas en la zona de cocción. Cuando desee cambiar de zona de cocción un recipiente, levántelo y deposítelo sobre la nueva zona de cocción, en lugar de deslizarlo.

Selección del recipiente

- La superficie vitrocerámica es resistente al calor, y no se ve afectada por las grandes diferencias de temperatura.
- No utilice la superficie vitrocerámica como almacén o como tabla de corte.
- Utilice únicamente ollas y cazuelas con bases mecanizadas. Los bordes angulados pueden rayar la superficie.

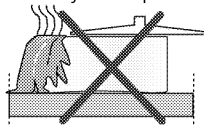

Los derramamientos pueden dañar la superficie vitrocerámica y causar incendios.

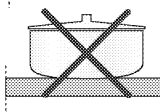

No utilice recipientes de base cóncava o convexa.

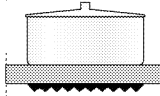

Utilice únicamente ollas y cazuelas de base plana, ya que facilitan la transferencia del calor.

Cuando cocine en la placa de inducción, utilice únicamente recipientes aptos para la cocción por inducción.

Prueba del recipiente

Utilice los siguientes métodos para comprobar si su recipiente es compatible o no con la placa de inducción.

1. Su recipiente es compatible si su base es magnética.
2. Su recipiente es compatible si al colocarlo sobre la zona de cocción y poner en marcha la placa, el símbolo "L" no parpadea.

Puede utilizar recipientes de acero, teflón o aluminio con base magnética especial y cuya etiqueta indique que son aptos para la cocción por inducción. No utilice recipientes de vidrio, cerámica y acero inoxidable con fondo de aluminio no magnético.

Reconocimiento de ollas y sistema de enfoque



En la cocción por inducción, solo se energiza el área de la zona de cocción cubierta por el recipiente. El sistema reconoce la base del recipiente y únicamente calienta el área correspondiente de forma automática. La cocción se detiene si el recipiente de cocción se retira de la zona de cocción durante el proceso. El visor de la zona de cocción seleccionada y el símbolo "L" parpadean alternativamente.

Seguridad en el uso

No seleccione niveles de calentamiento elevados si va utilizar un recipiente antiadherente (teflón) sin aceite o con muy poco aceite.

No deje objetos metálicos tales como tenedores, cuchillos o tapas de ollas sobre la placa, ya que podrían calentarse.

Jamás utilice papel de aluminio para cocinar alimentos. Nunca deposite alimentos envueltos en papel de aluminio en la zona de cocción.

	Si tiene instalado un horno debajo de su placa y está en funcionamiento, los sensores de la placa pueden reducir el nivel de cocción o apagar el horno.
	Cuando la placa está en funcionamiento, mantenga los objetos con propiedades magnéticas tales como tarjetas de crédito o cintas de casete alejados de la placa.

Selección de la zona de cocción adecuada al recipiente

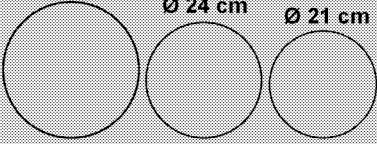
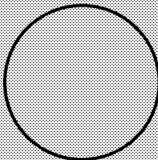
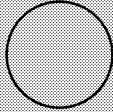
Zona de cocción grande	Zona de cocción normal	Zona de cocción pequeña
<p>Ø 28 cm Ø 24 cm Ø 21 cm</p> 	<p>Ø 18 cm</p> 	<p>Ø 14,5 cm</p> 
<p>Zona de cocción grande</p> <ul style="list-style-type: none"> Se ajusta automáticamente al recipiente. Distribuye la potencia de forma óptima. Distribuye perfectamente el calor. Se utiliza para preparar platos tales como crepes grandes o pescados de gran tamaño poco hechos o muy poco hechos. 	<p>Zona de cocción normal</p> <ul style="list-style-type: none"> Se ajusta automáticamente al recipiente. Distribuye la potencia de forma óptima. Distribuye perfectamente el calor. Se utiliza para todo tipo de cocciones. 	<p>Zona de cocción pequeña</p> <ul style="list-style-type: none"> Se utiliza para cocción a fuego lento (salsas, cremas) Se utiliza para preparar raciones pequeñas o basadas en el número de comensales.

Uso de las placas







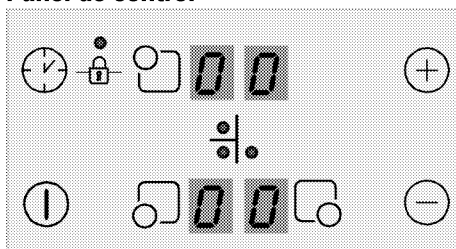



PELIGRO:
No deje caer ningún objeto sobre la placa. Incluso los objetos pequeños, como por ejemplo un salero, pueden dañarla. No utilice la placa si está resquebrajada. Podría penetrar agua en las grietas y causar un cortocircuito. Si la superficie presentara cualquier tipo de daño (p. ej. grietas visibles), apague inmediatamente el aparato para reducir el riesgo de descarga eléctrica.

Panel de control



Especificaciones

	Tecla de encendido/apagado
	Ajuste de temperatura/Incremento del temporizador
	Ajuste de temperatura/Reducción del temporizador
	Bloqueo de teclas
	Activación/desactivación del temporizador
	Tecla de selección de la zona de cocción frontal izquierda
	Tecla de selección de la zona de cocción trasera izquierda
	Tecla de selección de la zona de cocción derecha

	Las ilustraciones y las cifras tienen un carácter meramente informativo. Los visores y funciones de su placa pueden variar según el modelo.
---	---

i Este aparato se controla mediante un panel de control táctil. Cada operación que efectúe a través del panel de control táctil será confirmada mediante una señal acústica.

i Mantenga siempre el panel de control limpio y seco. La presencia de suciedad y humedad sobre la superficie puede causar problemas de funcionamiento.

Encendido de la placa

1. Toque la tecla "⏻" del panel de control.

Los visores de todas las zonas de cocción muestran el símbolo "0".

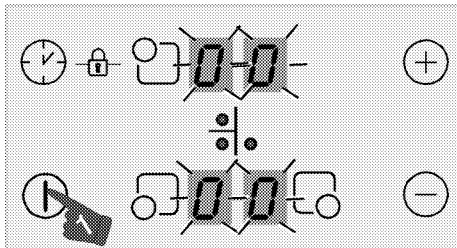

i Si no se realiza ninguna operación en el plazo de 20 segundos, la placa regresará automáticamente al modo en espera.

Apagado de la placa

1. Toque la tecla "⏻" del panel de control.

La placa se apagará y pasará al modo en espera.

i El símbolo "H" o "h" que aparece en el visor de la zona de cocción indica que la zona de cocción está aún caliente. No toque las zonas de cocción.

Indicador de calor residual

El símbolo "H" que aparece en el visor de la zona de cocción indica que dicha zona de cocción está aún caliente y puede utilizarse para mantener calientes pequeñas cantidades de alimentos. Este símbolo se transformará al cabo de un momento en el símbolo "h", que indica que el calor ha disminuido.

i Si se produce un corte de la alimentación eléctrica, el indicador de calor residual no se encenderá y por tanto no advertirá al usuario de la presencia de calor en las zonas de cocción.

Encendido de las zonas de cocción

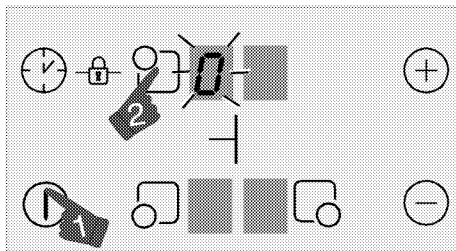

1. Toque el botón "⏻" para encender la placa.
2. Toque el botón de selección de la zona de cocción que desee entender.

El símbolo "0" aparece en el visor de la zona de cocción y el visor pertinente se ilumina con un mayor brillo.

i Si no se realiza ninguna operación en el plazo de 20 segundos, la placa regresará automáticamente al modo en espera.

Ajuste del nivel de temperatura

i En los niveles del 1 al 7, el agua o el aceite en la olla puede hervir o pararse. Esto puede hacer pensar al usuario que el producto se enciende y apaga intermitentemente. Este caso, que se observa especialmente cuando hay poca agua o aceite, no es un fallo, es solo el modo de funcionamiento del producto.

Toque las teclas "⏩" o "⏪" para ajustar el nivel de temperatura entre "1" y "9" o bien entre "9" y "1".

i La parte exterior de la zona de cocción de la placa de inducción de 280 mm (si el aparato cuenta con ella) se activará únicamente cuando coloque en la zona de cocción una cacerola lo suficientemente grande para cubrir la zona de cocción y ajuste la temperatura a un nivel más alto que 8.

Apagado de las zonas de cocción

Las zonas de cocción se pueden apagar de tres formas distintas:

1. **Poniendo el nivel de temperatura a "0"**
Puede apagar la zona de cocción poniendo el nivel de temperatura a "0".
2. **Tocando el símbolo "⏻" de la zona de cocción pertinente durante un cierto periodo de tiempo**
Encienda la zona de cocción manteniendo pulsado el símbolo pertinente "⏻" durante un cierto periodo de tiempo para poner el valor de la temperatura a "0".

3. **Mediante la opción de apagado del temporizador correspondiente a la zona de cocción en cuestión**

Una vez agotado el tiempo, el temporizador apagará la zona de cocción que tenga asignada. El visor correspondiente mostrará "0" o "00". Cuando la cuenta atrás llegue a su fin sonará una señal acústica. Toque cualquier botón del panel de control para silenciar la señal acústica.

Función de alta potencia (refuerzo)

(Esta característica es opcional. Puede que no esté presente en su producto.)

Puede usar la función de refuerzo "P" para acelerar el calentamiento. No obstante, no se recomienda usar esta función para la cocción durante periodos prolongados. Puede que la función de refuerzo no esté disponible para todas las zonas de cocción.

Activación de la función de alta potencia (refuerzo):

1. Toque el botón "1" para encender la placa.
2. Seleccione la zona de cocción que desee tocando los botones de selección correspondientes.
3. Toque en primer lugar la tecla "+" o "-" para alcanzar el nivel "9".

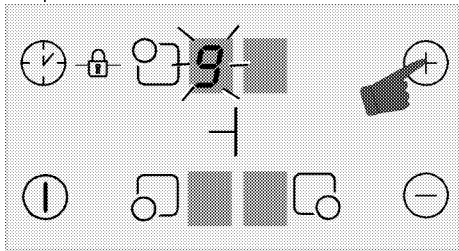

4. Una vez la zona de cocción se encuentre en el nivel "9", toque una vez la tecla "+" para situar la temperatura de la zona de cocción en la posición "P".

Desactivación de la función de alta potencia (refuerzo):

- Para desactivar la función de refuerzo, toque la tecla "-" y ajuste la temperatura al nivel "9". La función de refuerzo se desactiva para la zona de cocción y esta sigue funcionando al nivel "9".
- Puede reducir el nivel de la temperatura tocando la tecla "-" o puede apagar la zona de cocción completamente ajustando el nivel de temperatura a "0".

Bloqueo de teclas

Puede activar el bloqueo de teclas para evitar cambiar las funciones por error cuando la placa esté en funcionamiento.

Activación del bloqueo de teclas

1. Toque el botón "1" para encender la placa.
2. Toque simultáneamente las teclas "+" y "-" para activar el bloqueo de teclas.

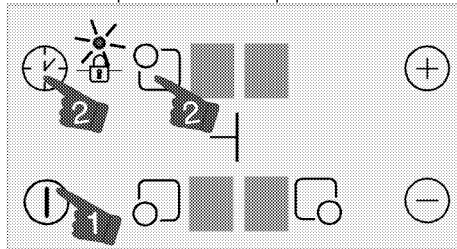

» El bloqueo de teclas se activará y el punto asociado al símbolo "1" se iluminará.

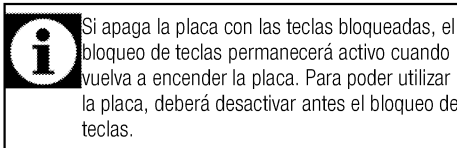

Si apaga la placa con las teclas bloqueadas, el bloqueo de teclas permanecerá activo cuando vuelva a encender la placa. Para poder utilizar la placa, deberá desactivar antes el bloqueo de teclas.

Desactivación del bloqueo de teclas

1. Con el bloqueo de teclas activo, toque simultáneamente las teclas "+" y "-".
- » El bloqueo de teclas se desactivará y el punto asociado al símbolo "1" se apagará.

Bloqueo para niños

Puede proteger la placa contra la manipulación accidental con el fin de evitar que los niños puedan encender las zonas de cocción. El bloqueo para niños solo puede activarse y desactivarse en el modo en espera.

Activación del bloqueo para niños

1. Toque el botón "1" para encender la placa.
 2. Toque simultáneamente las teclas "-" y "+".
- Tras la señal acústica pulse "+" para activar el bloqueo de teclas.
- » El bloqueo para niños se activará y los visores de todas las zonas de cocción mostrarán el símbolo "L".

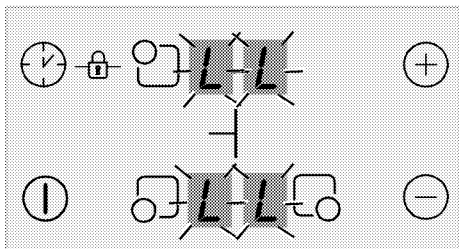

Desactivación del bloqueo para niños

1. Con el bloqueo para niños activo, toque el botón "1" para encender la placa.
 2. Toque simultáneamente las teclas "+" y "-". Tras la señal acústica pulse "-" para desactivar el bloqueo para niños.
- » El bloqueo para niños se desactivará y los visores de todas las zonas de cocción dejarán de mostrar el símbolo "L".

Función del temporizador

Esta función le facilita la preparación de alimentos. No será necesario que esté pendiente del horno durante todo el periodo de cocción. La zona de cocción se apagará automáticamente al final del tiempo seleccionado.

Activación del temporizador

1. Toque el botón "1" para encender la placa.
2. Seleccione la zona de cocción que desee tocando los botones de selección correspondientes.

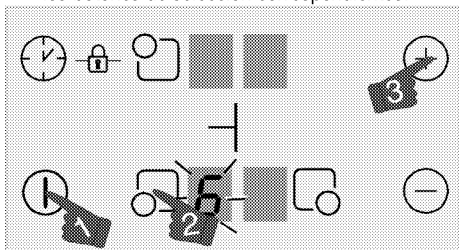

3. Toque las teclas "+" o "-" para ajustar el nivel de temperatura que desee.
4. Toque el botón "1" para encender la placa. El símbolo "00" aparecerá en el visor del temporizador, mientras que el punto decimal del visor de la zona de cocción seleccionada se iluminará.

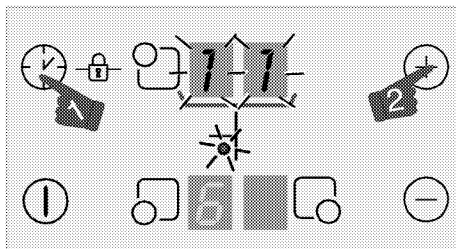

i Cuando el temporizador está activo, los visores de las zonas de cocción posterior derecha y posterior izquierda actúan como visor del temporizador.

5. Toque la tecla "+" o "-" bien para ajustar el tiempo que desee.

i El temporizador solo puede activarse para las zonas de cocción ya en uso.

i Repita el procedimiento anterior para otras zonas de cocción para las que desee fijar un temporizador.

i El temporizador no podrá ajustarse a no ser que seleccione una zona de cocción y un valor de temperatura para ella.

i Cuando la zona de cocción a la cual asignó un temporizador está seleccionada, puede ver el tiempo restante pulsando de nuevo la tecla "1".

Desactivación del temporizador

Una vez agotado el tiempo fijado, la placa se apagará automáticamente y emitirá una señal acústica. Pulse cualquier tecla para silenciar dicha señal acústica.

Desactivación de los temporizadores antes de tiempo

Si desactiva el temporizador antes de que se agote el tiempo fijado, la placa seguirá funcionando a la temperatura fijada hasta que se apague.

1. Seleccione la zona de cocción cuyo temporizador desee desactivar.
2. Toque el botón "1" para encender la placa.
3. Para ajustar el valor a "00", mantenga pulsada la tecla "-" hasta que el visor del temporizador muestre "00".

El punto iluminado en el visor de la zona de cocción pertinente se apagará **completamente** tras parpadear durante unos instantes, y el temporizador queda cancelado.

Uso seguro y eficiente de las zonas de cocción por inducción

Principios de funcionamiento: Las placas de inducción calientan directamente el recipiente de cocción. Por lo tanto, presentan varias ventajas en comparación a otros tipos de placas. Su funcionamiento es más eficiente y su superficie no se calienta.

La placa de inducción dispone de unos excelentes sistemas de seguridad que le proporcionan la máxima seguridad de uso.



Su placa puede presentar zonas de cocción por inducción de 145, 180 y 210-280 mm de diámetro, según el modelo. La inducción permite que cada zona de cocción detecte el recipiente depositado sobre ella. La energía se transmite solo a la zona de contacto entre recipiente y la zona de cocción, con lo que se consigue reducir al mínimo el consumo energético.

Límites del tiempo de funcionamiento

El control de la placa dispone de un limitador del tiempo de funcionamiento. Si alguna de las zonas de cocción queda encendida, se desactivará automáticamente una vez transcurrido un cierto tiempo (ver Tabla 1). Si se ha asignado un temporizador a la zona de cocción, el visor del temporizador también se apagará más tarde.

El límite del tiempo de actividad de la función de refuerzo depende del nivel de temperatura seleccionado. A este nivel de temperatura se aplica el máximo tiempo de funcionamiento.

El usuario podrá reiniciar la zona de cocción tras su apagado automático siguiendo el procedimiento anterior.

Tabla 1: Límites del tiempo de funcionamiento

Nivel de temperatura	Límite del tiempo de funcionamiento - horas
0	0
1	6
2	6
3	5
4	5
5	4
6	1,5
7	1,5
8	1,5
9	20 minutos

P (refuerzo)	5 minutos (*)
(*) La placa pasará a nivel 9 transcurridos 5 minutos	

Protección frente al sobrecalentamiento

Su placa dispone de varios sensores que garantizan la protección frente al sobrecalentamiento. Tenga en cuenta lo siguiente en caso de sobrecalentamiento:

- La zona de cocción activa puede apagarse.
- El nivel seleccionado puede verse reducido. Sin embargo, el indicador no puede reflejar este hecho.

Sistema de seguridad frente a derramamiento

Su placa dispone de un sistema de seguridad frente a derramamiento. Si se produce un derramamiento que afecta al panel de control, el sistema cortará el fluido eléctrico inmediatamente y apagará la placa. Durante este periodo, el visor mostrará el símbolo advertencia "F".

Ajuste preciso de la potencia

Uno de los principios de funcionamiento de las placas de inducción es su inmediata reacción a los comandos. Los cambios de potencia tienen efecto con enorme rapidez. Ello le permitirá evitar que un recipiente que contenga agua, leche, etc., se derrame incluso cuando ya esté a punto de hacerlo.

Ruido de funcionamiento

La placa de inducción puede producir algunos ruidos. Esto ruidos son normales y forman parte del proceso de cocción por inducción.

- El ruido se hace más presente en los niveles de temperatura altos.
- La aleación de la olla puede causar ruidos.
- En los niveles bajos de temperatura, es posible que se escuche un ruido que aparece y desaparece de forma regular. Se trata de un ruido normal de funcionamiento.
- Es posible que escuche un ruido al calentar un recipiente vacío. Cuando deposite agua o alimentos en él, este ruido desaparecerá.
- Es posible que oiga el ruido del ventilador que refrigera el sistema eléctrico.



Si la superficie del panel de control táctil se expone a una gran cantidad de vapor, es posible que el sistema de control se desactive y muestre una señal de error.



Mantenga limpia la superficie del panel de control táctil. De lo contrario, es posible que se produzcan errores de funcionamiento.

6 Mantenimiento y cuidados

Información general

La limpieza a intervalos regulares del aparato prolongará su vida útil y reducirá la frecuencia de aparición de los problemas más frecuentes.

**PELIGRO:**

Desconecte el producto de la red de alimentación antes de iniciar las tareas de mantenimiento y limpieza.
Existe el riesgo de descarga eléctrica.

**PELIGRO:**

Antes de limpiar el aparato deje que se enfríe.
Las superficies calientes pueden causar quemaduras.

- Limpie el producto concienzudamente después de cada uso. De esta manera eliminará los residuos de alimentos con mayor facilidad, evitando que se quemen la próxima vez que utilice el aparato.
- No es necesario utilizar agentes limpiadores especiales para limpiar el aparato. Limpie el aparato con un paño suave o esponja humedecido en agua caliente con un producto limpiador y séquelo con un paño suave.
- Asegúrese de secar bien la placa tras la limpieza y de enjuagar inmediatamente cualquier líquido derramado.
- No utilice productos de limpieza que contengan ácido o cloro para limpiar las superficies inoxidable y el asa. Utilice un paño suave con un detergente líquido no abrasivo para la limpieza de esas partes, procurando pasar el paño siempre la misma dirección.



La superficie podría resultar dañada por la acción de algunos detergentes o agentes de limpieza.

No utilice detergentes agresivos, polvos/cremas limpiadoras, ni tampoco ningún objeto afilado.



No use limpiadores al vapor para limpiar el aparato, ya que esto podría causar una descarga eléctrica.

Limpieza de la placa

Superficies vitrocerámicas

Pase un paño humedecido en agua fría sobre la superficie vitrocerámica de forma que no quede ningún resto de producto de limpieza sobre ella. Séquela con un paño suave y seco. Los residuos podrían dañar la superficie vitrocerámica la próxima vez que utilice la placa.

Los residuos que se hayan secado sobre la superficie vitrocerámica no deben eliminarse bajo ningún concepto con cuchillas de hoja curva, lana de acero o utensilios similares.

Eliminen las manchas de calcio (manchas amarillas) con una pequeña cantidad de una sustancia anticálculo como vinagre, zumo de limón o alguno de los productos disponibles comercialmente.

Si la superficie presenta un grado alto de suciedad, aplique el producto de limpieza con una esponja y espere hasta que se haya absorbido bien. A continuación limpie la superficie de la placa con un paño humedecido.



Los alimentos azucarados como la crema o el almibar deben eliminarse inmediatamente, sin esperar a que la superficie se enfríe. De lo contrario, la superficie vitrocerámica podría sufrir daños permanentes.

Es posible que, con el tiempo, los recubrimientos y otras superficies sufran una ligera decoloración, cosa que no afectará al funcionamiento del aparato.

La decoloración y la aparición de manchas en la superficie vitrocerámica es normal, no un defecto.

7 Resolución de problemas

El aparato emite ruidos metálicos durante el calentamiento y el enfriamiento.

- Las piezas metálicas se calientan y pueden expandirse y causar ruido. >>> *Esto no constituye ninguna anomalía.*

El aparato no funciona.

- El fusible de red es defectuoso o se ha disparado. >>> *Compruebe los fusibles contenidos en la caja de fusibles. En caso necesario, sustitúyalos o reinícielos.*
- El producto no está conectada a la toma (con conexión a tierra). >>> *Compruebe la conexión del enchufe.*
- Si el visor no se ilumina al volver a conectar la placa. >>> *Desconecte el disyuntor del aparato. Espere 20 segundos y posteriormente vuelva a conectarlo.*
- La protección frente al sobrecalentamiento está activa. >>> *Deje que la placa se enfríe.*
- El recipiente de cocción no es adecuado. >>> *Compruebe el recipiente de cocción.*

El visor de la zona de cocción muestra el símbolo "L".

- No ha colocado el recipiente sobre la zona de cocción activa. >>> Compruebe si hay un recipiente en la zona de cocción.
- Su recipiente no es compatible con la cocción por inducción. >>> Compruebe si su recipiente de cocción es compatible con la placa de inducción.
- El recipiente de cocción no está bien centrado o su superficie inferior no es lo bastante ancha para la zona de cocción. >>> Use un recipiente lo bastante ancho y céntrelo adecuadamente en la zona de cocción.
- El recipiente o la zona de cocción se han sobrecalentado. >>> Deje que se enfríen.

La zona de cocción seleccionada se apaga de repente en pleno funcionamiento.

- Puede que el tiempo de cocción fijado para esa zona de cocción se haya agotado. >>> Puede ajustar un nuevo tiempo de cocción o bien finalizar la cocción.
- La protección frente al sobrecalentamiento está activa. >>> Deje que la placa se enfríe.
- Es posible que haya un objeto cubriendo el panel de control táctil. >>> Retire el objeto situado en el panel.

El recipiente de cocción no se calienta, aunque la zona de cocción está activada.

- Su recipiente no es compatible con la cocción por inducción. >>> Compruebe si su recipiente de cocción es compatible con la placa de inducción.
- El recipiente de cocción no está bien centrado o su superficie inferior no es lo bastante ancha para la zona de cocción. >>> Use un recipiente lo bastante ancho y céntrelo adecuadamente en la zona de cocción.



Consulte a un servicio técnico autorizado o al comercio donde haya adquirido el producto si no puede solucionar el problema después de seguir las instrucciones de esta sección. No intente reparar usted mismo un producto defectuoso.

Placa encastrável

Manual do utilizador

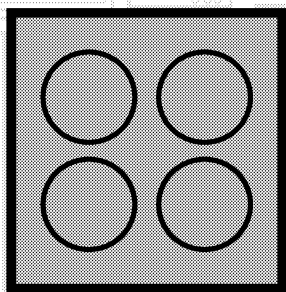

PT

beko

Em primeiro lugar, por favor, leia este manual!

Caro Cliente,

Obrigado por preferir um produto Beko. Esperamos que consiga obter os melhores resultados do seu produto, o qual foi fabricado com alta qualidade e tecnologia de ponta. Entretanto, leia totalmente este manual do utilizador e todos os outros documentos que o acompanham antes de utilizar o produto e guarde-o para qualquer consulta posterior.

Se transferir o produto para outra pessoa, entregue também o manual do utilizador. Atente a todos os avisos e informações deste manual do utilizador.

Lembre-se que este manual poderá também ser aplicável para vários outros modelos. As diferenças entre os modelos estarão identificadas no manual.

Explicação dos símbolos

Ao longo deste manual do utilizador são utilizados os seguintes símbolos:

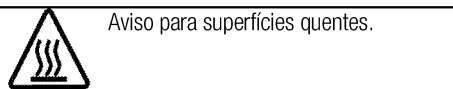
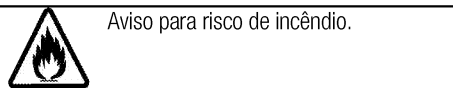
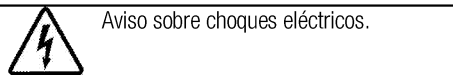
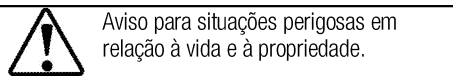
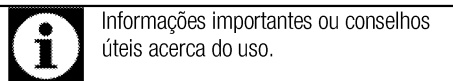

Arçelik A.Ş.
Karaağaç caddesi No:2-6
34445 Sütlüce/Istanbul/TURKEY
Made in TURKEY

**1 Avisos e instruções importantes
sobre segurança e meio-ambiente 4**

Segurança geral	4
Segurança eléctrica	4
Segurança do produto	5
Utilização pretendida	7
Segurança para crianças	7
Eliminação do produto velho	7
Eliminação do material da embalagem	7

2 Informação geral 8

Visão geral	8
Especificações técnicas	8

3 Instalação 9

Instalação prévia	9
Instalação e ligação	9
Eliminação do produto velho	12

4 Preparações 13

Conselhos para poupar energia	13
Uso inicial	13
Primeira limpeza da unidade	13

5 Como utilizar a placa 14

Informações gerais sobre a cozedura	14
Usar as placas	15
Painel de controlo	15

6 Manutenção e cuidados 20

Informações gerais	20
Limpar a placa	20

7 Resolução de problemas 21

1 Avisos e instruções importantes sobre segurança e meio-ambiente

Esta secção contém importantes instruções sobre segurança que lhe ajudarão a evitar perigos de ferimentos pessoais ou danos à propriedade. O desrespeito a estas instruções poderá invalidar a garantia.

Segurança geral

- Este equipamento pode ser usado por crianças maiores de 8 anos e por pessoas com capacidades físicas, sensoriais ou mentais reduzidas ou sem experiência e conhecimento, desde que lhes sejam dadas supervisão e instrução sobre o uso do equipamento de forma segura e entendam os perigos envolvidos. As crianças não devem brincar com o equipamento. A limpeza e manutenção a cargo do utilizador não devem ser realizadas por crianças sem supervisão.
- O aparelho não se destina a ser utilizado por pessoas (incluindo crianças) com capacidades físicas, mentais ou sensoriais reduzidas, ou sem experiência e conhecimento, exceto se forem supervisionadas ou receberem instruções. As crianças devem ser supervisionadas de modo a não brincarem com o aparelho.

- Se o produto for passado a outra pessoa para utilização pessoal ou em segunda mão, o manual do utilizador, as etiquetas do produto e outros documentos relevantes devem ser também entregues.
- Os procedimentos de instalação e reparação devem ser sempre realizados por agentes da assistência autorizada. O fabricante não deve ser responsabilizado por danos oriundos de procedimentos realizados por pessoas não autorizadas que podem invalidar a garantia. Antes da instalação, leia cuidadosamente as instruções.
- Não ligue o produto se houver algum defeito ou dano visível.
- Certifique-se de desligar os botões de funcionamento do produto após cada utilização.

Segurança eléctrica

- Se o produto tiver uma falha, ele não deverá ser operado a não ser que seja reparado pelo Agente de Assistência Autorizado. Há risco de choque eléctrico!
- Apenas ligue o produto a uma tomada/linha com terra com a voltagem e a orotecção como especificado nas "Especificações

técnicas". A instalação à terra deve ser realizada por um electricista qualificado, ao usar o produto com ou sem um transformador. A nossa empresa não deverá ser responsabilizada por quaisquer problemas que surjam devido ao produto não ter sido ligado à terra de acordo com os regulamentos locais.

- Nunca lave o produto derramando ou vertendo água sobre ele! Há risco de choque eléctrico!
- O produto não deverá estar com a ficha ligada à tomada durante os procedimentos de instalação, de manutenção, de limpeza e de reparação.
- Se o cabo de ligação à alimentação para o produto estiver danificado, deverá ser substituído pelo fabricante, pelo seu agente de assistência ou por pessoas igualmente qualificadas para evitar um perigo.
- O equipamento deverá ser instalado de modo a que possa ser totalmente desligado da rede. A separação deverá ser fornecida por uma ficha de corrente ou por um interruptor integrado na instalação eléctrica fixa, de acordo com os regulamentos de construção.
- Qualquer tarefa com sistemas e equipamentos eléctricos deve ser

executada por pessoas qualificadas e autorizadas.

- Em caso de algum dano, desligue o produto e corte a alimentação eléctrica. Para fazer isso, desligue o fusível doméstico.
- Certifique-se de que a potência do fusível seja compatível com o produto.

Segurança do produto

- **AVISO:** O aparelho e as suas partes acessíveis tornam-se quentes durante a utilização. Procure evitar tocar nos elementos de aquecimento. Crianças menores de 8 anos devem ser afastadas, a menos que estejam sob supervisão constante.
- Nunca utilize o produto quando o seu raciocínio ou coordenação estiverem debilitados pelo uso de álcool e/ou medicamentos.
- Tenha cuidado quando usar bebidas alcoólicas nos seus pratos. O álcool evapora-se a altas temperaturas e pode provocar incêndio, já que se incendeia quando entra em contacto com superfícies quentes.
- Não coloque materiais inflamáveis junto do produto, pois os seus lados podem ficar quentes durante a utilização.
- Mantenha todas as ranhuras de ventilação desobstruídas.

- Não use limpadores a vapor para limpar o aparelho, já que podem provocar um choque eléctrico.
- AVISO: A cozedura sem vigilância numa panela com óleo ou gordura pode ser perigosa e provocar um incêndio. NUNCA tente extinguir um fogo com água, mas sim, desligue o aparelho e cubra a chama com, por exemplo, uma tampa ou cobertor anti-fogo.
- CUIDADO: O processo de cozedura deve ser supervisionado. Um processo de cozedura a curto prazo deve ser continuamente supervisionado.
- AVISO: Perigo de incêndio: Não conserve itens sobre as superfícies de cozedura.
- AVISO: Se a superfície estiver rachada, desligue o aparelho para evitar a possibilidade de choque eléctrico.
- Em caso de quebra da placa de vidro: Desligue imediatamente todos os bicos e qualquer elemento de aquecimento eléctrico e isole o aparelho da fonte de energia. Não toque na superfície do aparelho. Não use o aparelho.
- Após a utilização, desligue o elemento da placa pelo seu controlo e não se fie no detector de panela.
- Objectos metálicos como facas, garfos, colheres e tampas não devem ser colocados sobre a superfície da placa, já que podem aquecer.
- O aparelho não se destina a ser operado por meio de um temporizador externo ou sistema de telecomando separado.
- A pressão do vapor acumulado devido à condensação na superfície da placa ou no fundo do tacho pode fazer com que o tacho se mova. Por isso, verifique se a superfície do forno e o fundo dos tachos estão sempre secos.
- As placas de aquecimento estão equipadas com tecnologia de "Indução". A sua placa de indução, que oferece uma poupança de tempo e dinheiro, deve ser usada com tachos apropriados para cozedura por indução; caso contrário, as placas de aquecimento não funcionarão. Consulte: *Informações gerais sobre a cozedura, página 14*, seleccionar os tachos.
- As placas de indução criam um campo magnético, que podem causar impactos perigosos às pessoas que usam dispositivos como bomba de insulina ou pacemaker.
- AVISO: Utilize apenas protecções da placa concebidos pelo fabricante do aparelho de cozinha ou indicado pelo fabricante do

aparelho nas instruções para uso apropriado, ou protecções da placa incorporadas no aparelho. A utilização de protecções impróprias pode causar acidentes.

Para que a chama funcione correctamente:

- Certifique-se que a ficha está bem encaixada na tomada e que não provoque faísca.
- Não utiliza um cabo danificado, cortado ou com extensão, mas apenas o cabo original.
- Verifique se não há líquidos ou humidade na tomada em que o produto é ligado.

Utilização pretendida

- Este produto foi concebido para utilização doméstica. O uso comercial não é admissível.
- Este equipamento destina-se apenas a cozedura. Não deve ser usado para outros fins, como por exemplo, aquecimento do cómodo."
- O fabricante não será responsável por qualquer dano causado por uso ou manuseamento incorrectos.

Segurança para crianças

- AVISO: As partes acessíveis podem tornar-se quentes durante a utilização. As crianças deverão ser mantidas afastadas.
- Os materiais da embalagem serão perigosos para as crianças.

Mantenha os materiais de embalagem afastados das crianças. Por favor, elimine todas as partes da embalagem de acordo com as normas ambientais.

- Os produtos eléctricos são perigosos para as crianças. Mantenha as crianças afastadas do produto quando em funcionamento e não as deixe brincar com o mesmo.
- Não coloque quaisquer itens por cima do equipamento que as crianças possam alcançar.

Eliminação do produto velho

Conformidade com a Directiva WEEE e Eliminação de Resíduos:



Este produto está em conformidade com a Directiva WEEE da UE (2012/19/EU). Este produto porta um símbolo de classificação para resíduos de equipamentos eléctricos e electrónicos (WEEE). Este produto foi fabricado com materiais e peças de alta qualidade, que podem ser reutilizados e reciclados. No fim da sua vida útil, não elimine o resíduo com o lixo doméstico normal ou outro lixo. Leve-o a um centro de recolha para reciclagem de equipamentos eléctricos e electrónicos. Consulte as autoridades locais para se informar sobre estes centros de recolha.

Cumprimento com a Directiva RoHS:

O produto que adquiriu está em conformidade com a Directiva RoHS da UE (2011/65/EU). Ele não contém materiais perigosos e proibidos especificados na Directiva.

Eliminação do material da embalagem

- Os materiais da embalagem são perigosos para as crianças. Mantenha os materiais no lugar seguro fora do alcance das crianças. Os materiais da embalagem do produto são fabricados a partir de materiais reciclados. Elimine-os de forma adequada e separe-os de acordo com as instruções de lixo reciclado. Não os elimine com o lixo doméstico normal.

2 Informação geral

Visão geral

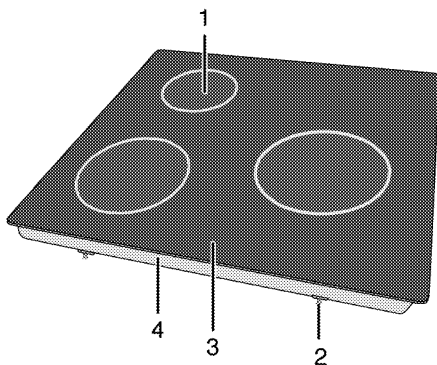

- | | | | |
|---|------------------------------|---|-----------------------------|
| 1 | Zona de cozadura por indução | 3 | Superfície de vitrocerâmica |
| 2 | Grampo de montagem | 4 | Tampa base |

Especificações técnicas

Voltagem/frequência	1N 220-240 V~/380-415 V 2N ~ 50 Hz
Consumo total de energia	max. 5900 W
Fusível	32 A / 16 A x 2
Tipo de cabo / secção	min.H05W-FG 5 x 1,5 mm ²
Dimensões externas (altura / largura / profundidade)	55 mm/580 mm/510 mm
Dimensões da instalação (largura / profundidade)	560(+2) mm/490(+2) mm
Queimadores	
Esquerdo traseiro	Zona de cozadura por indução
Dimensão	145mm
Potência	1600W
Esquerdo frontal	Zona de cozadura por indução
Dimensão	180 mm
Potência	2000 W
Direito	Zona de cozadura por indução
Dimensão	240 mm
Potência	2000/2300 W



As especificações técnicas poderão ser alteradas sem aviso prévio para melhorar a qualidade do produto.



As figuras neste manual são esquemáticas e poderão não corresponder exactamente ao seu produto.



Os valores apresentados nos rótulos do produto ou na documentação que o acompanha são obtidos em condições de laboratório de acordo com as normas relevantes. Dependendo das condições ambientais e operacionais do produto, estes valores poderão variar.

3 Instalação

O produto deve ser instalado por pessoal qualificado, conforme os regulamentos vigentes. Caso contrário, a garantia ficará sem efeito. O fabricante não deve ser responsabilizado por danos oriundos de procedimentos realizados por pessoas não autorizadas e pode invalidar a garantia.



A preparação do local e a instalação eléctrica para o produto é da responsabilidade do cliente.



PERIGO:

O produto deverá ser instalado de acordo com todas as normas locais sobre equipamentos a gás e/ou eléctricos.



PERIGO:

Antes da instalação, verifique visualmente se o produto possui algum defeito. Se tal for o caso, não permita a sua instalação. Os produtos danificados provocam riscos para a sua segurança.

Instalação prévia

A placa está concebida para instalação numa bancada de trabalho disponível comercialmente. Deve ser deixada uma distância de segurança entre o equipamento e as paredes e móveis. Ver figura (valores em mm).

- Também pode ser usado numa posição livre. Deixe uma distância mínima de 750 mm acima da superfície da placa.
- (*) Se for instalar um exaustor acima do fogão, observe as instruções do fabricante do exaustor relacionadas com a altura da instalação (mín. 650 mm)
- Remova os materiais de embalagem e os bloqueios de transporte.
- As superfícies, os laminados sintéticos e os adesivos utilizados devem ser resistentes ao calor (100 °C no mínimo).
- A bancada de trabalho deve estar alinhada e fixada horizontalmente.
- Corte a abertura para a placa na bancada de trabalho, conforme as dimensões da instalação.

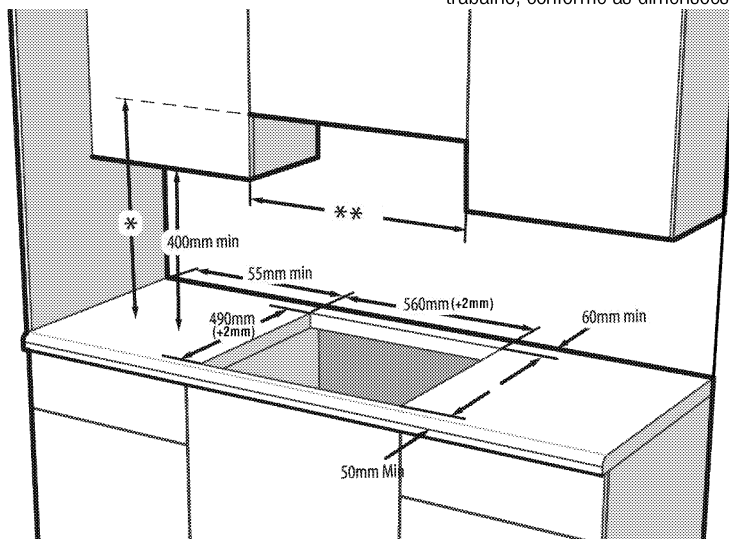

* Altura mínima para o exaustor conforme recomendado no manual de instrução do exaustor

** A distância mínima entre os armários deve ser igual à largura da placa.



Não instale a placa em locais com pontas ou cantos pontiagudos. Há risco de rachar a superfície vitrocerâmica!

Instalação e ligação

- O produto pode apenas ser instalado e ligado de acordo com as regras de instalação estatutárias.

Ligação eléctrica

Ligue o produto a uma tomada/linha de terra, protegida por um fusível miniatura com capacidade adequada conforme o estabelecido na tabela de

«Especificações técnicas». A instalação de terra deve ser realizada por um electricista qualificado, quer use o produto com ou sem um transformador. A nossa empresa não se responsabilizará por quaisquer danos originados pelo uso do produto sem uma instalação de terra, de acordo com os regulamentos locais.

PERIGO:
O produto deve ser ligado à instalação eléctrica apenas por uma pessoa qualificada e autorizada. O período de garantia do produto inicia-se apenas após a instalação correcta. O fabricante não deve ser responsabilizado por danos oriundos de procedimentos realizados por pessoas não autorizadas.

PERIGO:
O cabo eléctrico não deve ser prensado, obstruído ou comprimido ou ficar em contacto com as partes quentes do produto. Um cabo danificado deve ser substituído por um electricista qualificado. Caso contrário, há risco de choque eléctrico, curto-circuito ou incêndio!

- A ligação deve cumprir com os regulamentos nacionais.
- Os dados de fornecimento eléctrico devem corresponder aos dados especificados na placa de características do produto. A placa de características está no compartimento traseiro do produto.
- O cabo de alimentação do seu produto deve cumprir com os valores da tabela "Technical specifications" (Especificações técnicas).

PERIGO:
Antes de iniciar qualquer trabalho na instalação eléctrica, desligue o produto da corrente eléctrica. Há risco de choque eléctrico!

Ligar o cabo de alimentação

i Aquando da realização da instalação eléctrica, deve aplicar os regulamentos nacionais/locais e deve utilizar a tomada/linha adequada e ficha para o forno. No caso de os limites de potência do produto estarem fora da capacidade de corrente da ficha e tomada/linha, o produto deve ser ligado através de instalação eléctrica fixa directamente sem utilizar uma ficha e tomada/linha.

1. Se não for possível desligar todos os polos na alimentação eléctrica, deverá ser ligada uma unidade de interrupção de energia com, pelo menos, 3 mm de espaço (fusíveis, interruptores

de segurança, interruptores) e todos os pólos desta interrupção de energia deverão estar adjacentes (não acima) ao produto de acordo com as directivas IEE. O não cumprimento destas instruções, poderá resultar em problemas de funcionamento e na invalidação da garantia do produto.

É recomendada uma protecção adicional através de um interruptor de circuito de corrente residual.

Se for fornecido um cabo com o produto:

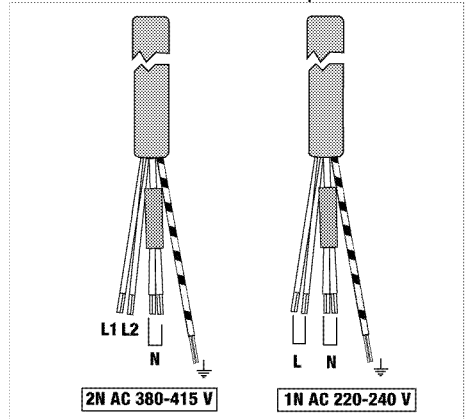

2. Para ligação monofásica, ligue os fios como indicado a seguir:

- Fio castanho/preto = L (Fase)
- Fio azul/cinza = N (Neutro)
- Fio verde/amarelo = (E) (Terra)

» ou

- Fio cinza/preto = L (Fase)
- Fio azul/castanho = N (Neutro)
- Fio verde/amarelo = (E) (Terra)

3. Para ligação bifásica, ligue os fios como indicado a seguir:

- Fio castanho = L1 (Fase 1)
- Fio preto = L2 (Fase 2)
- Fio azul/cinza = N (Neutro)
- Fio verde/amarelo = (E) (Terra)

» ou

- Fio preto = L1 (Fase 1)
- Fio cinza = L2 (Fase 2)
- Fio azul/castanho = N (Neutro)
- Fio verde/amarelo = (E) (Terra)

Instalar o produto

Se houver um forno por debaixo:

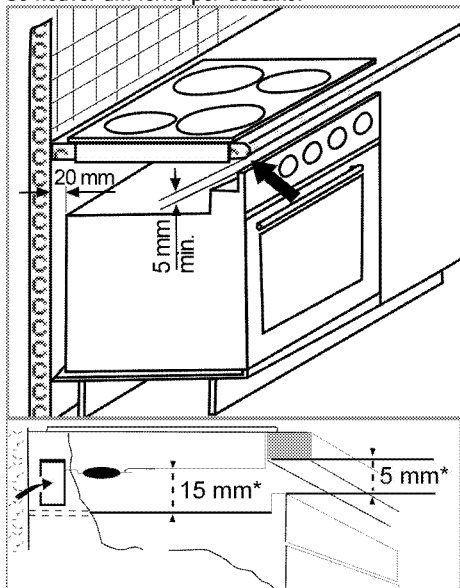

* min.

Se houver uma prancha por debaixo:

É necessário deixar uma abertura de ventilação de um mínimo de 180 cm (mm²) na secção traseira do móvel, conforme ilustrado na seguinte figura.

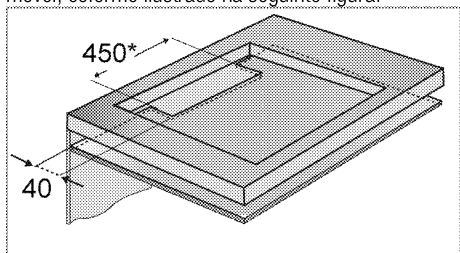

* min.

Durante a instalação da sua placa de indução, coloque o produto paralelo à superfície de instalação. Aplique também a junta de estanqueidade às partes da placa que entram em contacto com a bancada, conforme descrito abaixo, para evitar que entre qualquer líquido entre o produto e a bancada.

1. Prepare a superfície do balcão como mostrado na figura.
2. Volte a placa ao contrário, coloque-a sobre uma superfície plana.
3. A junta de estanqueidade fornecida na embalagem deverá ser aplicada à volta da placa,

conforme mostrado na figura, durante a instalação da placa.



4. Fixe as molas de montagem inserindo-as e aparafusando-as através dos orifícios da caixa inferior, como mostrado na figura.

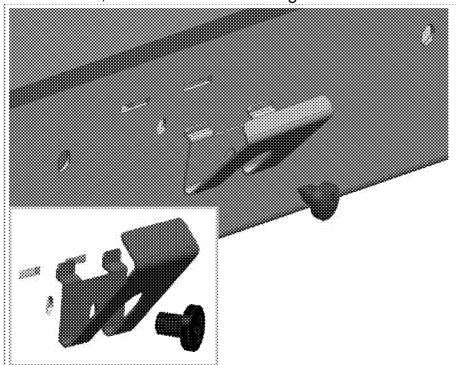

i Em alguns modelos, o seu produto pode já incluir molas de montagem já instaladas.

i O número de molas de montagem no seu produto irá variar, dependendo do modelo do produto.

5. Coloque a placa na bancada e alinhe-a.
6. Quando a placa é colocada sobre a bancada, ela será fixada facilmente com a ajuda de grampos. Se as dimensões da bancada forem inadequadas, podem ser fixados 2 grampos de montagem ao lado da frente do produto, conforme mostrado na figura abaixo.

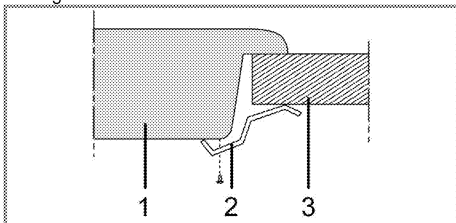

- 1 Placa
- 2 Grampo de instalação
- 3 Bancada



Quando instalar a placa sobre um armário, deverá instalar uma prateleira a fim de separar o armário da placa, conforme ilustrado na imagem acima. Tal não será necessário quando instalar sobre um forno incorporado.

Por exemplo, se for possível tocar o fundo do produto visto estar instalado sobre uma gaveta, esta secção deverá ser coberta com uma placa de madeira.

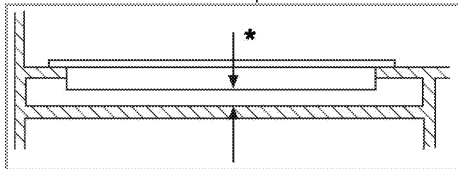

* min. 15 mm

Vista traseira (orifícios de ligação)

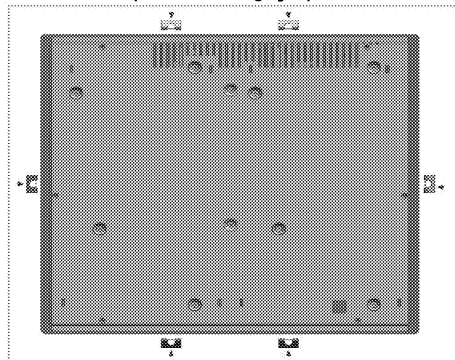

PERIGO:

Fazer ligações a diferentes orifícios não é uma prática aconselhável em termos de segurança uma vez que pode danificar o sistema de gás e de electricidade.



PERIGO:

A placa contém componentes que funcionam a gás e electricidade. Por esta razão a placa deverá ser fixada à bancada apenas por meio dos orifícios de fixação, usando apenas os elementos de fixação e parafusos fornecidos e indicados no manual. Caso contrário, poderá constituir um perigo para a segurança de vida e da propriedade.



O número de molas de montagem no seu produto irá variar, dependendo do modelo do produto.

Verificação final

1. Operar o produto..
2. Verifique as funções.

Eliminação do produto velho

- Guarde a caixa original do produto e transporte nela o produto. Siga as instruções expressas na caixa. Se não tiver a caixa original, embrulhe o produto em plástico de bolha ou cartão grosso e passe fita adesiva para o prender firmemente.



Verifique a aparência geral do seu produto para verificar se existem alguns danos que possam ter ocorrido durante o transporte.

4 Preparações

Conselhos para poupar energia

As informações seguintes ajudá-lo(a)-ão a utilizar o seu equipamento de uma forma ecológica e a poupar energia:

- Descongele os pratos congelados antes de os cozinhar.
- Utilize panelas/tachos com tampas para cozinhar. Se estiver sem tampa, o consumo de energia pode aumentar até 4 vezes.
- Seleccione o queimador que seja apropriado ao tamanho do fundo do tacho a ser usado. Escolha sempre o tamanho correcto do tacho para os seus cozinhados. Tachos maiores exigem mais energia.
- Preste atenção para usar tachos de fundo plano ao cozinhar com placas eléctricas. Tachos com fundo fino oferecerão uma melhor condução do calor. Pode poupar até 1/3 de electricidade.

- As panelas e tachos devem ser compatíveis com as zonas de cozedura. O fundo das panelas ou tachos deve ser menor do que a placa de aquecimento.
- Mantenha as zonas de cozedura e o fundo dos tachos limpos. A sujidade diminuirá a condução de calor entre a zona de cozedura e o fundo do tacho.

Uso inicial

Primeira limpeza da unidade



A superfície pode ficar danificada por alguns detergentes ou materiais de limpeza.

Não use detergentes ou cremes/pós de limpeza agressivos ou qualquer objecto pontiagudo durante a limpeza.

1. Remova todos os materiais de embalagem.
2. Limpe as superfícies da unidade com um pano húmido ou esponja e seque com um pano.

5 Como utilizar a placa

Informações gerais sobre a cozedura



Nunca encha mais do que um terço da panela com óleo. Não deixe a placa sem supervisão quando aquecer óleo. Óleos sobreaquecidos constituem risco de incêndio. **Nunca tente apagar um possível fogo com água!** Se o óleo se incendiar, cubra-a com um cobertor para incêndio ou pano húmido. Desligue a placa se for seguro fazê-lo e chame os bombeiros.

- Antes de fritar os alimentos, seque-os bem e coloque-os delicadamente no óleo quente. Verifique se estão completamente descongelados antes de fritar.
- Não cubra o tacho quando usar óleo quente.
- Coloque os tachos e panelas de forma que as suas pernas não saiam da placa, para prevenir o seu aquecimento. Não use tachos desnivelados ou que possam escorregar com facilidade na placa.
- Não coloque tachos e panelas vazias nas zonas de cozedura que estejam ligadas. Poderão ficar danificadas.
- Operar uma zona de cozedura sem um tacho ou panela sobre a mesma causará danos ao produto. Desligue as zonas de cozedura após a mesma estar concluída.
- Já que a superfície do produto pode ficar quente, não coloque recipientes de plástico ou alumínio sobre a mesma. Limpe imediatamente qualquer material derramado na superfície. Tais recipientes não devem ser usados nem para guardar os alimentos.
- Use somente panelas ou tachos com o fundo plano.
- Coloque a quantidade apropriada de alimentos nas panelas ou tachos. Assim, não terá que fazer qualquer limpeza desnecessária pelos pratos terem derramado. Não pouse as tampas das panelas ou tachos nas zonas de cozedura. Coloque as panelas na zona de cozedura de forma que fiquem centradas. Quando quiser mover a panela para outra zona de cozedura, levante-a e coloque-a na zona de cozedura, ao invés de arrastar.

Seleção da panela

- A superfície de vitrocerâmica é resistente ao calor e não é afectada por grandes diferenças de temperatura.
- Não use a superfície de vitrocerâmica como local de armazenamento ou tábua de corte.
- Use apenas tachos e panelas com os fundos planos. As extremidades pontiagudas fazem riscos na superfície.

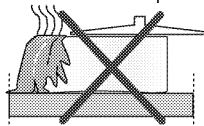

Os respingos podem danificar a superfície de vitrocerâmica e causar incêndio.

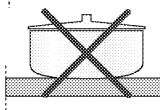

Não use tachos com fundos côncavos ou convexos.

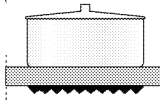

Use apenas tachos e panelas com os fundos planos. Eles asseguram uma transferência mais fácil do calor.

Para placas de indução, use apenas tachos apropriados para a cozedura por indução.

Teste da panela

Use os seguintes métodos para testar se a sua panela é compatível com a placa de indução ou não.

1. A sua panela é compatível se o fundo prender um ímã.
2. A sua panela é compatível se  não pisca quando colocar a sua panela na zona de cozedura e iniciar a placa.

Pode usar panelas de aço inoxidável, teflon ou alumínio com fundo magnético especial que contenha etiquetas ou avisos a indicar que a panela é compatível com a cozedura por indução. Não se deve usar tachos e panelas de vitrocerâmica e panelas de aço inoxidável com fundo de alumínio não-magnético.

Sistema de reconhecimento-centralização da panela

Na cozedura por indução, apenas a área coberta pelo tacho na zona de cozedura correspondente é energizado. O fundo do tacho é reconhecido pelo sistema e apenas essa área é automaticamente aquecida. A cozedura é interrompida se o tacho a cozer for levantado da zona de cozedura durante a mesma. A zona de cozedura seleccionada e o símbolo  pisca alternadamente.

Uso seguro

Não selecione níveis altos de aquecimento quando não utilizar uma panela não-aderente (teflon) sem óleo ou com muito pouco óleo.

Não coloque itens de metal tais como garfos, facas ou tampas de panela sobre a sua placa, já que podem aquecer.

Nunca use folha de alumínio para a cozedura. Nunca coloque alimentos envolvidos em folha de alumínio dentro da zona de cozedura.

Seleccionar a zona de cozedura apropriada ao tacho

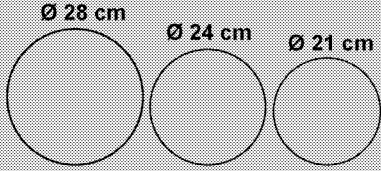
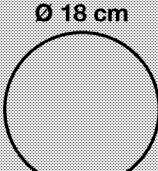
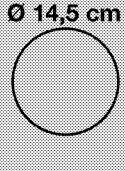
Zona de cozedura larga	Zona de cozedura normal	Zona de cozedura pequena
		
Zona de cozedura larga <ul style="list-style-type: none">• Ajusta-se automaticamente à panela.• Distribui perfeitamente o calor.• Providencia uma perfeita distribuição do calor. Usada para cozinhar pratos, tais como crepes largos ou peixes grandes rara ou muito raramente.	Zona de cozedura normal <ul style="list-style-type: none">• Ajusta-se automaticamente à panela.• Distribui perfeitamente o calor.• Providencia uma perfeita distribuição do calor. Usada para todos os tipos de cozedura.	Zona de cozedura pequena <ul style="list-style-type: none">• Usada para cozinhados lentos (molhos, cremes)• Usada para preparar pequenas porções ou porções baseadas no número de pessoas.

Usar as placas





PERIGO:

Não deixe cair qualquer objecto na placa. Mesmo pequenos objectos, como saleiros, podem danificar a placa. Não use placas com rachaduras. A água pode escorrer através dessas rachaduras e provocar curto-circuito. No caso de qualquer dano na superfície (por ex, rachaduras visíveis), desligue imediatamente o produto para minimizar o risco de choque eléctrico.

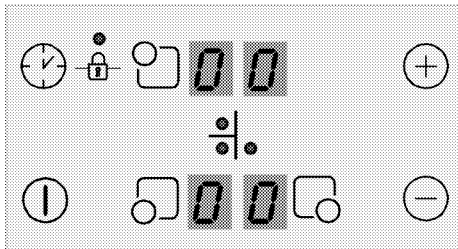
Panel de controlo



	Se houver algum forno sob a sua placa e ele estiver em funcionamento, os sensores da placa podem diminuir o nível de cozedura ou desligar o forno.
	Quando a placa está em funcionamento, mantenha os itens com propriedades magnéticas, tais como cartões de crédito ou cassetes, longe da placa.

Especificações



Tecla On / Off

Ajuste da temperatura/Aumentar temporizador

Ajuste da temperatura/Diminuir temporizador

Bloqueio das teclas

Activar/desactivar temporizador

Tecla de selecção da zona de cozedura da esquerda frontal

Tecla de selecção da zona de cozedura da esquerda traseira

Tecla de selecção da zona de cozedura da direita



Os gráficos e figuras são apenas para fins de informação. Os visores e as funções reais poderão variar de acordo com o modelo da sua placa.

i Este produto é controlado através de um painel de controlo digital. Cada operação que efectuar no painel de controlo digital será confirmada por um sinal audível.

i Mantenha sempre o painel de controlo limpo e seco. Ter uma superfície suja e húmida pode causar problemas nas funções

Ligar a placa

1. Toque no botão "0" no painel de controlo. O ícone "0" aparece em todos os visores da zona de cozedura.

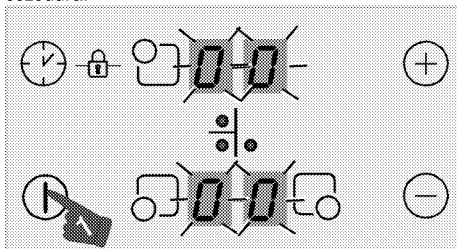

i Se nenhuma operação for realizada dentro de 20 segundos, a placa voltará automaticamente para o modo de standby.

Desligar a placa.

1. Toque no botão "0" no painel de controlo. A placa desligar-se-á e voltará para o modo Stand-by.

i O símbolo "H" ou "h" que aparecem no visor da zona de cozedura indicam que a zona de cozedura continua quente. Não toque nas zonas de cozedura.

Indicador de calor residual

O símbolo "H" que aparece no visor que aparece na zona de cozedura indica que a placa continua quente e poderá ser usada para manter quente uma pequena quantidade de alimentos. Este símbolo mudará em breve para o símbolo "h" significando menos quente.

i Quando é desligada a alimentação eléctrica, o indicador de calor residual não acenderá e não avisará o utilizador sobre as zonas de cozedura quentes.

Ligar as zonas de cozedura

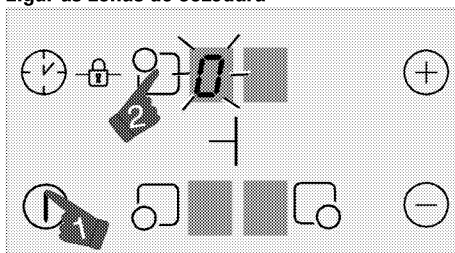

1. Toque no botão "0" para ligar a placa.
2. Toque no botão de selecção da zona de cozedura que pretende ligar.

O símbolo "0" aparece no visor da zona de cozedura e o respectivo visor fica mais brilhante.

i Se nenhuma operação for realizada dentro de 20 segundos, a placa voltará automaticamente para o modo de standby.

Ajustar o nível de temperatura

i Nos níveis de 1 a 7, a água ou o óleo na panela poderá ferver ou parar. Isso pode levar o utilizador a pensar que o produto liga e desliga de forma intermitente. Este caso, que ocorre especialmente quando existe pouca água ou óleo, não é uma falha, é apenas a forma de funcionamento do produto.

Toque nas teclas "+" ou "-" para ajustar o nível da temperatura para um valor entre "1" e "9" ou "9" e "1".

i A secção exterior da zona de cozinhado de 280 mm da placa de indução (se o seu produto estiver equipado com uma placa de indução com uma zona de cozinhado de 280 mm) apenas é ativada quando é colocada uma caçarola suficientemente grande para cobrir essa zona de cozinhado e a temperatura esteja definida a um nível superior a 8.

Deigar as zonas de cozedura:

Uma zona de cozedura pode ser desligada de 3 maneiras diferentes:

1. **Colocando o nível da temperatura em "0"**
Pode desligar a zona de cozedura descendo o nível da temperatura para o nível "0".
2. **Tocando no símbolo da zona de cozedura correspondente "0" durante um certo período de tempo**
Ligue a zona de cozedura premindo o símbolo correspondente "0" por um certo período de

tempo para diminuir o valor da temperatura para "0".

3. Usando o desligamento através da opção do temporizador para a zona de cozedura pretendida

Decorrido o tempo, o temporizador desligará a zona de cozedura que lhe está atribuída. "0" ou "00" aparecerão no visor correspondente.

Decorrido o tempo, será ouvido um alarme.

Toque em qualquer botão no painel de controlo para silenciar o alarme.

Alta Potência (Booster)

(Esta funcionalidade é opcional. Poderá não fazer parte do seu produto.)

Para aquecimento rápido, pode utilizar a função "P".

No entanto, esta função não é recomendada para cozinhar durante muito tempo. A função 'booster' poderá não estar disponível em todas as zonas de cozedura.

Ligar a Alta Potência (Booster):

1. Toque no botão "I" para ligar a placa.
2. Seleccione a zona de cozedura pretendida tocando nos botões de selecção da zona de cozedura.
3. Toque na tecla "+" ou "-" primeiro para chegar ao nível "9".

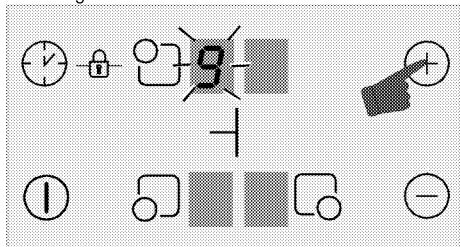

4. Quando a zona de cozedura estiver no nível "9", toque na tecla "+" uma vez para definir a temperatura da zona de cozedura para "P".

Desligar a Alta Potência (Booster):

- Para desactivar a função Booster, toque em "-" e defina a temperatura para o nível "9". As zonas de cozedura desactivam o booster e continuam a funcionar no nível "9".
- Pode diminuir o nível da temperatura tocando em "-" ou pode desligar completamente a zona de cozedura diminuindo o nível de temperatura para "0".

Bloqueio das teclas

Pode activar o bloqueio das teclas para evitar mudar as funções por engano quando a placa está em funcionamento.

Activar o bloqueio das teclas

1. Toque no botão "I" para ligar a placa.
2. Toque simultaneamente nas teclas "+" e "-" para activar o bloqueio de teclas.

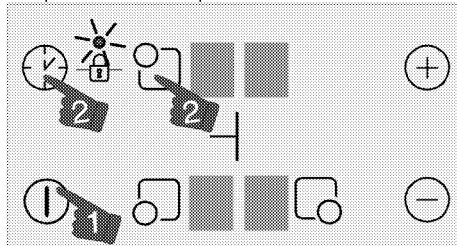

» O bloqueio de teclas será activado e o ponto no símbolo "L" acenderá.

i Se desligar as placas quando as teclas estiverem bloqueadas, o bloqueio de teclas será activado da próxima vez que ligar novamente a placa. O bloqueio de teclas deve ser desactivado a fim de possibilitar o funcionamento da placa.

Desactivar o bloqueio das teclas

1. Quando o bloqueio de teclas estiver activo, toque simultaneamente nas teclas "+" e "-".
- » O bloqueio de teclas será desactivado e o ponto no símbolo "L" desaparecerá.

Bloqueio para crianças

Pode proteger a placa de ser funcionada acidentalmente, para impedir as crianças de ligar a zona de cozedura. O bloqueio para crianças só pode ser activado e desactivado no modo de standby.

Activar o bloqueio para crianças

1. Toque no botão "I" para ligar a placa.
2. Toque simultaneamente nas teclas "-" e "+" após o sinal de "bip" "+" para activar o bloqueio para crianças.

» O bloqueio para crianças será activado e o símbolo "L" aparece em todos os visores da zona de cozedura.

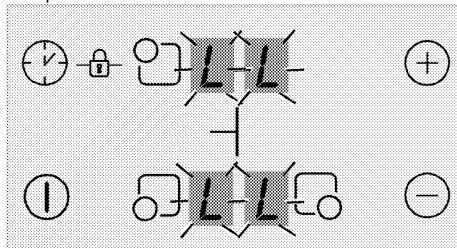

Desactivar o bloqueio para crianças

1. Quando o bloqueio de teclas estiver activo, toque no botão "Ⓛ" para ligar a placa.
2. Toque simultaneamente nas teclas "⊖" e "⊕" após o sinal de "bip" "⊖" para desactivar o bloqueio para crianças.

» O bloqueio para crianças será desactivado e o símbolo "L" desaparecerá em todos os visores da zona de cozedura.

Função do temporizador

Esta função facilita-lhe a cozedura. Não será necessário ter conta no forno durante todo o período de cozedura. A zona de cozedura será automaticamente desligada no fim do tempo que seleccionou.

Activar o temporizador

1. Toque no botão "Ⓛ" para ligar a placa.
2. Selecciona a zona de cozedura pretendida tocando nos botões de selecção da zona de cozedura.

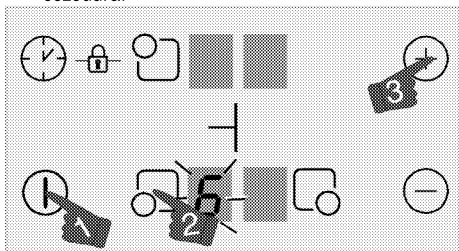

3. Toque nas teclas "⊕" ou "⊖" para definir o nível de temperatura pretendido.
4. Toque no botão "⌚" para ligar o temporizador. O símbolo "00" acenderá no visor do temporizador e o ponto decimal aparecerá no visor da zona de cozedura seleccionada.

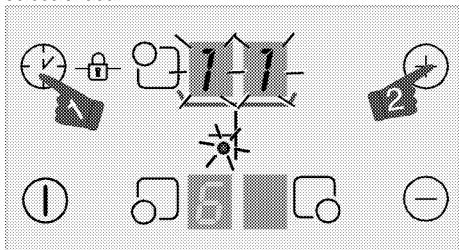

i Os visores da zona de cozedura traseira direita e esquerda servem como visor do temporizador quando o mesmo está activo.

5. Toque nas teclas "⊕" ou "⊖" para definir o o tempo pretendido.

i O temporizador deverá apenas ser ajustado para as zonas de cozedura já em uso.

i Repita os procedimentos anteriores para outras zonas de cozedura para as quais pretende ajustar o temporizador.

i O temporizador não pode ser ajustado a não ser que a zona de cozedura e o valor da temperatura para a zona de cozedura sejam seleccionados.

i Quando a zona de cozedura para a qual foi ajustado um temporizador for seleccionada, poderá ver o tempo restante tocando novamente na tecla "⌚".

Desactivar o temporizador

Quando o tempo definido tiver terminado, a placa desligará automaticamente e produzirá um sinal de aviso audível.

Prima qualquer tecla para silenciar o aviso sonoro.

Desligar os temporizadores mais cedo

Se desligar o temporizador mais cedo, a placa continuará a funcionar à temperatura ajustada até que seja desligada.

1. Selecciona a zona de cozedura que pretende desligar.
2. Toque no botão "⌚" para ligar o temporizador.
3. Até que "00" apareça no ecrã do temporizador, toque em "⊖" para definir o valor para "00".

A luz em forma de ponto no visor da respectiva zona de cozedura apaga-se **completamente** após ter piscado por um certo período de tempo e o temporizador é cancelado.

Usar as zonas de cozedura por indução de forma segura e eficiente

Princípios do funcionamento: A placa de indução aquece directamente o tacho de cozedura, como uma característica dos seus princípios de funcionamento. Por isso, são várias as vantagens quando comprada a outros tipos. Ela funciona com mais eficiência e a superfície da placa não aquece.

A placa de indução está equipada com sistemas superiores de segurança, que oferecer-lhe-ão uma máxima segurança na utilização.



A sua placa pode ser equipada com zonas de cozedura por indução com um diâmetro de 145, 180 e 210-280, dependendo do modelo. Com a característica da indução, cada zona de cozedura detecta cada tacho colocado sobre ela. A energia acumula-se apenas onde o tacho contacta com a zona de cozedura e por isso, é conseguido um consumo mínimo de energia.

Restrições no tempo de funcionamento

O controlo da placa é equipado com um limite do tempo de funcionamento. Quando uma ou mais zonas de cozedura são deixadas ligadas, a zona de cozedura será automaticamente desligada após um certo período de tempo (ver Tabela-1). Se houver um temporizador atribuído à zona de cozedura, o visor do temporizador também desligará mais tarde.

O limite do tempo de funcionamento depende do nível de temperatura seleccionado. O tempo máximo de funcionamento é aplicado ao nível de temperatura. A zona de cozedura pode ser reiniciada pelo utilizador após ter sido desligada automaticamente como descrito acima.

Tabela-1: Limites no tempo de funcionamento

Nível de temperatura	Limite do tempo de funcionamento - hora
0	0
1	6
2	6
3	5
4	5
5	4
6	1,5
7	1,5
8	1,5
9	20 minutos
P (Booster)	5 minutos (*)

(*) A placa descerá para o nível 9 após 5 minutos

Protecção contra sobreaquecimento

A sua placa está equipada com sensores que asseguram a protecção contra o sobreaquecimento.

Deve ser observado o seguinte em caso de sobreaquecimento:

- A zona de cozedura activa deve ser desligada.
- O nível de selecção deve cair. Contudo, esta condição pode não ser vista no indicador.

Sistema de segurança contra derrames

A sua placa está equipada com um sistema de segurança contra derrames. Se houver qualquer derrame que respingue no painel de controlo, o sistema cortará imediatamente a ligação eléctrica e desligará a sua placa. O aviso "F" aparece no visor durante este período.

Ajuste preciso da potência

A placa de indução reage imediatamente aos comandos, como uma característica dos seus princípios de funcionamento. Ela altera os ajustes de potência muito rapidamente. Por isso, pode impedir um derrame (de leite, água), mesmo que esteja próximo disso.

Ruídos de funcionamento

Podem aparecer alguns ruídos na placa de indução. Esses sons são normais e fazem parte da cozedura por indução.

- Os ruídos tornam-se mais proeminentes em níveis altos de temperatura.
- A liga da panela pode causar ruídos.
- Em níveis baixos, um som regular de ligado/desligado pode ser ouvido por causa dos princípios de funcionamento.
- Pode ser ouvido um ruído de aquecer uma panela vazia. Ao colocar água ou alimento dentro dela, o som desaparece.
- Pode ser ouvido o ruído da ventoinha que arrefece o sistema eléctrico.



Se a superfície do painel de controlo digital for exposto a vapor intenso, todo o sistema de controlo pode ficar desactivado e emitir um sinal de erro.



Mantenha a superfície do painel de controlo digital limpa. Um funcionamento incorrecto poderá ser observado.

6 Manutenção e cuidados

Informações gerais

A vida útil do produto será estendida e os problemas frequentes diminuirão se o produto for limpo em intervalos regulares.



PERIGO:

Desligue o produto da corrente eléctrica antes de iniciar as tarefas de limpeza e manutenção. Há risco de choque eléctrico!



PERIGO:

Deixe que o produto arrefeça antes de o limpar. As superfícies quentes podem causar queimaduras!

- Limpe totalmente o produto a cada utilização. Desta forma, será possível remover mais facilmente os resíduos da cozedura, evitando assim que estes se queiem da próxima vez que o equipamento for utilizado.
- Não é necessário qualquer agente especial de limpeza para limpar o produto. Para limpar o produto, use água morna com líquido de limpeza, um pano ou esponja macia e seque-o com um pano seco.
- Após a limpeza, verifique sempre se qualquer excesso de líquido foi completamente limpo e remova imediatamente qualquer derrame.
- Não use agentes de limpeza que contém ácido ou cloro para limpar as superfícies de inox e a pega de aço inoxidável. Use um pano macio com líquido detergente (não abrasivo) para limpar estas partes e procure passar o pano apenas numa direcção.



A superfície pode ficar danificada por alguns detergentes ou materiais de limpeza. Não use detergentes ou cremes/pós de limpeza agressivos ou qualquer objecto pontiagudo durante a limpeza.



Não use limpadores a vapor para limpar o aparelho, já que podem provocar um choque eléctrico.

Limpar a placa

Superfícies vitrocerâmicas

Limpe a superfície vitrocerâmica usando uma peça de pano humedecida em água fria, de forma a não deixar qualquer agente de limpeza sobre ela. Depois passe um pano seco e macio. Os resíduos podem danificar a superfície de vitrocerâmica quando usar a placa pela próxima vez.

Os resíduos secos na superfície de vitrocerâmica não devem, em circunstância alguma, ser raspados com lâminas em gancho, palha de aço ou instrumentos semelhantes.

Remova as nódoas de cálcio (nódoas amarelas) com pequenas quantidades de agentes descalcificantes tais como vinagre ou sumo de limão. Também pode usar produtos apropriados disponíveis no mercado. Se a superfície estiver demasiado suja, aplique o agente de limpeza numa esponja e aguarde até que sejam bem absorvidos. Em seguida, limpe a superfície da placa com um pano húmido.



Os alimentos à base de açúcar, tais como cremes e caramelo devem ser raspados de imediato, sem esperar que a superfície arrefeça. Caso contrário, a superfície de vitrocerâmica poderá ficar irremediavelmente danificada.

Com o tempo, pode ocorrer uma ligeira descoloração nos revestimentos ou outras superfícies. Isto não afectará o funcionamento do produto. Descoloração e manchas na superfície vitrocerâmica é uma condição normal e não um defeito.

7 Resolução de problemas

O produto provoca um ruído metálico ao aquecer e arrefecer.

- Quando as partes metálicas são aquecidas, podem se expandir e causar ruído. >>> *Isso não é uma avaria.*

O produto não funciona.

- O fusível principal está queimado ou com defeito. >>> *Verifique os fusíveis na caixa de fusíveis. Se necessário, substitua-os ou recoloque-os.*
- O produto não está ligado na tomada (de terra). >>> *Verifique a ligação da ficha.*
- Se o visor não acender quando liga de novo a placa. >>> *Desligue o equipamento no interruptor do circuito. Espere 20 segundos e depois volte a ligá-lo.*
- A protecção contra sobreaquecimento está activa. >>> *Deixe que a sua placa arrefeça.*
- O tacho de cozedura não é apropriado. >>> *Verifique o seu tacho.*

O símbolo "!" aparece no visor da zona de cozedura.

- Não pousou o tacho na zona de cozedura activa. >>> *Verifique se há um tacho na zona de cozedura activa.*
- O seu tacho não é compatível com a cozedura por indução. >>> *Verifique se o seu tacho de cozedura é compatível com a placa de indução.*
- O tacho de cozedura não está centrado correctamente ou a superfície do fundo do tacho não é larga o suficiente para a zona de cozedura. >>> *Escolha um tacho com a largura suficiente e centre o mesmo de forma correcta na zona de cozedura.*
- O tacho de cozedura ou a zona de cozedura está sobreaquecida. >>> *Deixe que arrefeçam.*

A zona de cozedura seleccionada desligou-se subitamente durante o funcionamento.

- O tempo de cozedura para a zona de cozedura seleccionada pode ter sido ultrapassado. >>> *Tem que definir um novo tempo de cozedura ou terminar a cozedura.*
- A protecção contra sobreaquecimento está activa. >>> *Deixe que a sua placa arrefeça.*
- Um objecto pode estar a tapar o painel de controlo digital. >>> *Remova o objecto do painel.*

O tacho não aquece mesmo com a zona de cozedura ligada.

- O seu tacho não é compatível com a cozedura por indução. >>> *Verifique se o seu tacho de cozedura é compatível com a placa de indução.*
- O tacho de cozedura não está centrado correctamente ou a superfície do fundo do tacho não é larga o suficiente para a zona de cozedura. >>> *Escolha um tacho com a largura suficiente e centre o mesmo de forma correcta na zona de cozedura.*



Consulte o agente da assistência técnica autorizada ou o revendedor onde adquiriu o produto se não puder resolver os problemas, embora tenha seguido as instruções desta secção. Nunca tente reparar um produto defeituoso por conta própria.

