

GETTING STARTED? EASY.



ZWF 71443W

DA	Brugsanvisning	2
	Vaskemaskine	
FI	Käyttöohje	18
	Pesukone	

ZANUSSI

OM SIKKERHED

Læs brugsanvisningen grundigt, før apparatet installeres og tages i brug. Producenten kan ikke drages til ansvar, hvis apparatet installeres forkert og anvendelsen forårsager skade. Opbevar altid brugsanvisningen sammen med apparatet til eventuel fremtidig brug.

SIKKERHED FOR BØRN OG ANDRE UDSATTE PERSONER

- Apparatet kan bruges af børn fra 8 år og opefter samt af personer med nedsat fysisk, sensorisk eller psykisk funktionsevne, eller som mangler den nødvendige erfaring eller viden, hvis de er under opsyn eller er blevet instrueret i at bruge apparatet på en sikker måde samt forstår de medfølgende farer.
- Børn må ikke lege med apparatet.
- Børn på under 3 år skal holdes på afstand, med mindre de overvåges konstant.
- Opbevar al emballage utilgængeligt for børn.
- Opbevar alle opvaskemidler utilgængeligt for børn.
- Lad ikke børn og husdyr komme tæt på apparatet, mens lugen er åben.
- Hvis apparatet har en børnesikring, anbefales det, at du aktiverer den.
- Rengøring og vedligeholdelse må ikke udføres af børn uden overvågning.

GENERELT OM SIKKERHED

- Apparatets specifikationer må ikke ændres.
- Overhold det maksimale 7 kg genstande, der kan ilægges (se kapitlet "Programtabel").
- Vandtrykket (minimum og maksimum) skal være mellem 0,5 bar (0,05 MPa) og 8 bar (0,8 MPa).
- Ventilationsåbningerne i bunden (hvis relevant) må ikke tildækkes af et gulvtæppe.
- Apparatet skal slutes til vandledningsnettet ved hjælp af de nye medfølgende slangesæt. Gamle slangesæt må ikke genbruges.

- Hvis netledningen er beskadiget, skal den af sikkerhedsgrunde udskiftes af producenten, et autoriseret servicecenter eller en tekniker med tilsvarende kvalifikationer.
- Sluk for apparatet, og tag stikket ud af kontakten inden vedligeholdelse.
- Undlad at bruge højtryksrenser eller damp til at rengøre apparatet.
- Rengør apparatet med en fugtig, blød klud. Brug kun et neutralt rengøringsmiddel. Brug ikke slibende midler, skuresvampe, opløsningsmidler eller metalgenstande.

SIKKERHEDSANVISNINGER

INSTALLATION

- Fjern al emballagen og transportboltene.
- Behold transportboltene. Når du flytter apparatet igen, skal du blokere tromlen.
- Vær altid forsigtig, når du flytter apparatet, da det er tungt. Brug altid sikkerhedshandsker.
- Undlad at installere eller bruge et beskadiget apparat.
- Følg installationsvejledningen, der følger med apparatet.
- Undlad at installere eller bruge apparatet, når temperaturen er mindre end 0°C, eller på steder, hvor det udsættes for vejrligets påvirkning.
- Sørg for, at gulvet, hvor apparatet skal stå, er plant, stabilt, varmefast og rent.
- Sørg for, at der er luftcirkulation mellem apparatet og gulvet.
- Juster benene for at få det nødvendige mellemrum mellem apparatet og evt. tæppe.
- Installér ikke apparatet på et sted, hvor apparatets luge ikke kan åbnes helt.

TILSLUTNING, EL

- Apparatet skal tilsluttes strøm m/jord, jvf. Stærkstrømsreglementet.
- Brug altid en korrekt monteret lovlig tilslutningskontakt.
- Sørg for, at de elektriske data på typeskiltet svarer til strømforsyningen. Hvis det ikke er tilfældet, skal du kontakte en elektriker.
- Brug ikke multistik-adaptore og forlængerledninger.
- Pas på du ikke beskadiger netstikket og kablet. Hvis der bliver behov for at udskifte netledningen, skal det udføres af vores autoriserede servicecenter.

- Sæt først netstikket i stikkontakten ved installationens afslutning. Sørg for, at der er adgang til elstikket efter installationen.
- Undgå at berøre netledningen eller netstikket, hvis du har våde hænder.
- Undgå at slukke for maskinen ved at trække i ledningen. Tag altid fat i selve netstikket.
- Kun for Storbritannien og Irland: Apparatet har et 13 amp netstik. Hvis sikringen i netstikket skal udskiftes, skal du bruge en sikring på 13 amp ASTA (BS 1362).
- Dette apparat opfylder gældende EØF-direktiver.

TILSLUTNING, VAND

- Pas på du ikke beskadiger vandslangerne.
- Inden du tilslutter apparatet til nye rør eller rør, som ikke har været i brug i lang tid, skal du lade vandet løbe, indtil det bliver klart.
- Kontrollér, at der ikke er nogen utætheder, første gang du bruger apparatet.

BRUG



ADVARSEL! Risiko for personskade, elektrisk stød, brand, forbrændinger eller skade på apparatet.

- Brug kun apparatet i et husholdningsmiljø.
- Følg sikkerhedsanvisningen på vaskemidlets emballage.
- Undlad at bruge brændbare produkter eller ting, der er fugtet med brændbare produkter, i apparatet eller i nærheden af eller på dette.
- Sørg for at fjerne alle metalgenstande fra vasketøjet.
- Undlad at sætte en beholder til indsamling af evt. vandlækage under apparatet. Kontakt det

autoriserede servicenter for at sikre, hvilket tilbehør, der kan bruges.

- Rør ikke ved lugeglasset, mens et program er i gang. Glasset kan være varmt.

- Tag stikket ud af kontakten.
- Klip elledningen af, og kassér den.
- Fjern lågens lås, så børn og kæledyr ikke kan blive lukket inde i apparatet.

BORTSKAFFELSE



ADVARSEL! Risiko for personskade eller kvælning.

PRODUKTBESKRIVELSE AF APPARATET

OVERBLIK OVER APPARAT

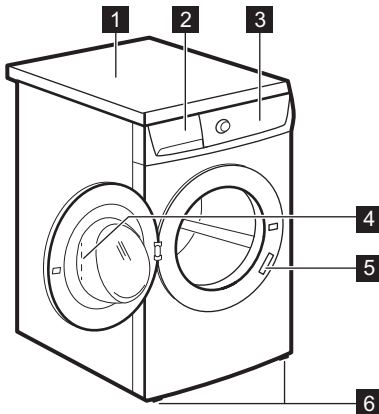

- 1 Bordplade
- 2 Beholder til vaskemiddel
- 3 Betjeningspanel
- 4 Lugehåndtag
- 5 Mærkeplade
- 6 Ben til justering af apparatet

BØRNESIKRING

Denne anordning forhindrer, at børn eller dyr kan smække sig inde i tromlen.

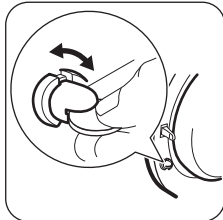

- Drej anordningen med uret, indtil rillen er vandret. Du kan ikke lukke lågen.
- For at lukke lågen skal du dreje anordningen mod uret, indtil rillen er lodret.

FASTGØRELSESPLADESÆT (4055171146)

Fås hos den autoriserede forhandler.

Hvis du installerer apparatet over gulvniveau, skal du fastgøre apparatet på fastgørelsespladerne.

Læs omhyggeligt de anvisninger, der følger med tilbehøret.

NEM START

BESKRIVELSE AF BETJENINGSPANEL

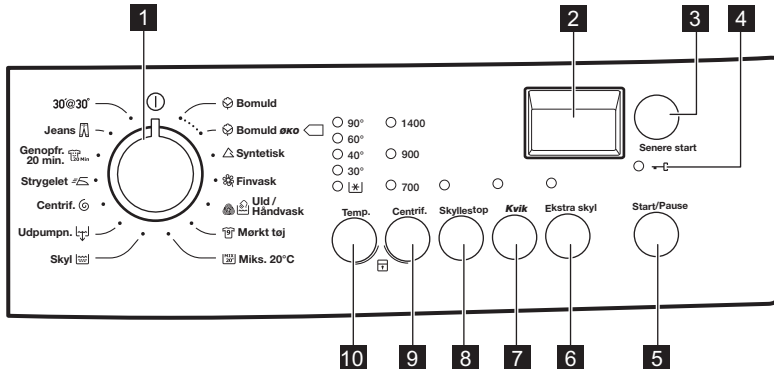

- 1** Programvælger
- 2** Display
- 3** Udskudt start-knap (Senere start)
- 4** Lampe for låst låge
- 5** Start/Pause-knap (Start/Pause)
- 6** Knap til ekstra skylning (Ekstra skyl)
- 7** Quickvask-knap (Kvik)
- 8** Knap til skyllestop (Skyllestop)
- 9** Knappen Centrifugering (nedsat hastighed) (Centrif.)
- 10** Temperaturknap (Temp.)



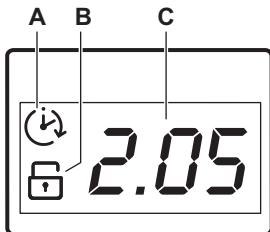











DISPLAY



Displayet viser:

- A)** Udskudt start.
Når du trykker på knappen for udskudt start, viser displayet den udskudte starttid.
- B)** Lampen for børnesikring.
Lampen vises på displayet, når det relaterede tilvalg indstilles.
- C)** Dette område viser:
 - Programtiden.
 - Alarmkoderne.
Hvis apparatet har en funktionsfejl, viser displayet alarmkoder. Se under 'Fejlfinding'!
 - Displayet viser meddelelsen **E r r** i nogle sekunder, hvis:
 - Du indstiller et tilvalg, der ikke egner sig til programmet.
 - Du skifter program, mens det er i gang.

PROGRAMTABEL

Program Temperaturområde	Maksimal fyldning Maks. centrifugeringshastighed	Beskrivelse af programmet (Arten af vasketøj og graden af snavs)
 Bomuld 90°C til kold vask	7 kg 1400 o/m	Hvid og kulørt bomuld. Normalt og let snavsset.
 Bomuld ØKO  1) 60°C - 40°C	7 kg 1400 o/m	Hvidt og farvægte bomuld. Normalt snavsset. Energiforbruget nedsættes, og vaskeprogrammets varighed forlænges.
 Syntetisk 60°C til kold vask	3 kg 900 o/m	Syntetiske eller blandede ting. Normalt snavsset.
 Finvask 40°C til kold vask	3 kg 700 o/m	Sarte tekstiler som akryl, viskose, polyester. Normalt snavsset.
 Uld/Håndvask 40°C til kold vask	2 kg 900 o/m	Uld, der kan vaskes i maskine, uld til håndvask og sarte stoffer med symbolet for «håndvask». ²⁾
 Mørkt tøj 40°C	3 kg 1400 o/m	Bomuldstøj eller blandede stoffer i mørke farver. Normalt snavsset.
 ^{MIX} ₂₀ Miks. 20°C 20°C	2 kg 900 o/m	Specialprogram for bomuld, syntetiske stoffer og blandede stoffer, der er moderat snavsset. Vælg dette program for at reducere energiforbruget. Sørg for, at vaskemidlet er til lav temperatur for at få gode vaskeresultater ³⁾ .
 Skyl	7 kg 1400 o/m ⁴⁾	Til at skylle og centrifugere vasketøjet. Alle stoffer.
 Udpumpn.	7 kg	Til at tømme vandet fra tromlen. Alle stoffer.
 Centrif.	7 kg 1400 o/m	Til at centrifugere vasketøjet og tømme vandet ud af tromlen. Alle stoffer.
 Strygelet 60°C til kold vask	1 kg 900 o/m	Syntetiske ting, der skal vaskes mildt. Normalt og let snavsset. ⁵⁾
 ²⁰ Min Genopfr. 20min. 30°C	1 kg 900 o/m	Syntetiske og sarte ting. Let snavsset eller ting, der skal opriskes.
 Jeans 60°C til kold vask	3 kg 900 o/m	Ting i denim og jersey. Normalt snavsset.

Program Temperaturområde	Maksimal fyldning Maks. centrifugeringshastighed	Beskrivelse af programmet (Arten af vasketøj og graden af snavs)
30' @ 30° 30°C	3 kg 700 o/m	Et kort program for syntetiske og sarte stoffer med let snavs eller for stoffer, der skal friskes op.

1) Standardprogrammer for energimærkeforbrugsværdier. Ifølge bestemmelsen 1061/2010 er disse programmer hhv. "Standard 60°C-bomuldsprogrammet" og "Standard 40°C-bomuldsprogrammet". De er de mest effektive programmer, når det drejer sig om kombineret energi- og vandforbrug, til vask af normalt snavset bomuldstøj.





Vaskefasens vandtemperatur kan variere fra den temperatur, der er angivet for det indstillede program.

- 2) Under denne cyklus roterer tromlen langsomt for at sikre en mild vask. Det ligner måske, at tromlen ikke roterer eller ikke roterer korrekt. Anse dette for at være en normal drift af apparatet.
- 3) Apparatet udfører den korte opvarmingsfase, hvis vandtemperaturen er under 20°C. Apparatet viser temperaturindstillingen som "Kold".
- 4) Standard centrifugeringshastigheden er 700 o/m.
- 5) For at reducere folder i vasketøjet regulerer denne cyklus vandtemperaturen og udfører en mild vask- og centrifugeringsfase. Apparatet foretager ekstra skyllinger.

Programfunktionernes forenelighed

Program	Centrif.	Skyllestop	Kvik ¹⁾	Ekstra skyl	Senere start
	■	■	■	■	■
	■	■		■	■
	■	■	■	■	■
		■	■	■	■
	■	■			■
	■	■		■	■
	■	■		■	■
	■	■		■	■
					■
	■				■
	■	■		■	■

Program	Centrif.	Skyllestop	Kvik ¹⁾	Ekstra skyl	Senere start
	■				■
	■	■			■
30' @ 30°					■

1) Når du indstiller funktionen Kvik, anbefaler vi, at du mindsker mængden af vasketøj. Det er muligt at bevare den fulde mængde vasketøj, men vaskeresultatet kan være utilfredsstillende. Anbefalet fyldning: bomuld: 3,5 kg, syntetisk og finvask: 1,5 kg.

FORBRUGSVÆRDIER



Dataene i denne tabel er omtrentlige. Forskellige årsager kan ændre dataene: mængden og typen af vasketøj, vandet og den omgivende temperatur.



Ved programstart viser displayet varigheden af programmet for den maksimale fyldning. I løbet af vasken beregnes programvarigheden automatisk og kan reduceres mærkbart, hvis mængden af vasketøj er mindre end den maksimale kapacitet (fx bomuld 60°C, maks. fyldning 7 kg, programmets varighed er over 2 timer; reel fyldning 1 kg, programmets varighed når ikke 1 time).

Når maskinen beregner den reelle programvarighed, blinker der en prik i displayet.

Programmer	Mængde (kg)	Energiforbrug (kWh)	Vandforbrug (liter)	Omtrentlig programvarighed (minutter)	Resterende fugt (%) ¹⁾
Bomuld 60 °C	7	1,34	68	157	52
Bomuld 40 °C	7	0,78	61	157	52
Syntetisk 40 °C	3	0,60	56	103	35
Finvask 40 °C	3	0,55	59	81	35
Uld/Håndvask 30 °C ²⁾	2	0,30	53	57	30

Standard bomuldsprogrammer

Standard 60 °C bomuld	7	0,92	45	250	52
Standard 60 °C bomuld	3,5	0,68	35	204	52

Programmer	Mængde (kg)	Energiforbrug (kWh)	Vandforbrug (liter)	Omtrentlig programvarighed (minutter)	Resterende fugt (%) ¹⁾
Standard 40 °C bomuld	3,5	0,53	36	189	52

1) Ved slutningen af centrifugeringsfasen.

2) Ikke tilgængelig for visse modeller.

Slukket funktion (W)	Tændt funktion (W)
0,48	0,48

Informationen i ovenstående tabel er i overensstemmelse med direktiv 1015/2010 til gennemførelse af Europa-Kommissionens forordning 2009/125/EU.

TILVALG

TEMP.

Med denne funktion kan du ændre standardtemperaturen.

Lampe  = koldt vand.

Kontrollampen for den indstillede temperatur tændes.

CENTRIF.

Med dette tilvalg kan du ændre standardcentrifugeringshastigheden.

Kontrollampen for den indstillede hastighed tændes.

SKYLLESTOP

Indstil denne funktion for at forhindre, at vasketøjet bliver krøllet.

Den tilhørende lampe tændes.



Der er vand i tromlen, når programmet er slut. Ved udtømning af vand henvises til "Ved programslut".

KVIK

Tryk på denne knap for at mindske programmets varighed.

Indstil dette tilvalg for let snavsede ting eller ting, der skal friskes op.

EKSTRA SKYL

Med dette tilvalg kan du tilføje nogle skylninger til et vaskeprogram.

Brug denne funktion af hensyn til personer, der er allergiske over for vaskemiddel, og i områder med blødt vand.

Den tilhørende lampe tændes.

SENERE START

Med dette tilvalg kan du udskyde starten af et program fra 30 minutter til 20 timer.

Displayet viser den tilhørende lampe.

LAMPE FOR LÅST LÅGE

Kontrollampen  viser, hvornår lågen kan åbnes:

- Kontrollampen er tændt: lågen kan ikke åbnes.
- Kontrollampen blinker: lågen kan åbnes efter nogle minutter.
- Kontrollampen er slukket: lågen kan åbnes.

INDSTILLINGER

BØRNESIKRING

Med dette tilvalg kan du forhindre, at børn leger med betjeningspanelet.

- For at **aktivere/deaktivere** dette tilvalg skal du trykke på **Temp.** og **Centrif.** samtidigt, indtil lampen  **tændes/slukkes.**

Du kan aktivere dette tilvalg:

- Efter du trykker på Start/Pause : tilvalgsknapperne og programknappen er låst.
- Før du trykker på Start/Pause : apparatet kan ikke starte.

AKUSTISKE SIGNALER

Lydsignalerne høres, når:

- Programmet er færdigt.

FØR FØRSTE ANVENDELSE

1. Kom lidt vaskemiddel i rummet for vaskefasen.
2. Indstil og start et program til bomuld ved den højeste temperatur uden vasketøj.

Dette fjerner alt eventuelt snavs fra tromle og kar.

DAGLIG BRUG



ADVARSEL! Se kapitlerne om sikkerhed.

ILÆGNING AF VASKETØJET

Åbn vandhanen. Sæt stikket i stikkontakten.

1. Træk dørhåndtaget for at åbne apparatets låge.
2. Kom vasketøjet i tromlen, ét ting ad gangen.
3. Ryst tøjet, inden du lægger det i apparatet.

Sørg for ikke at lægge for meget vasketøj i tromlen. Se maks. mængder i "Programtabel".

4. Luk lågen.

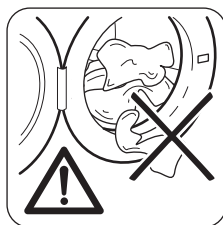

PAS PÅ!

Sørg for, at der ikke sidder tøj i klemme mellem lugen og lugen. Der er risiko for vandlækage og at tøjet bliver ødelagt.

- Der er en funktionsfejl i apparatet.

For at **aktivere/deaktivere** lydsignalerne skal du trykke på **Skyllestop** og **Kvik** samtidigt i 6 sekunder.



Hvis du deaktiverer lydsignalerne, fortsætter de med at blive udsendt, når der er en funktionsfejl i apparatet.

EKSTRA SKYLNING

Med dette tilvalg får du permanent en ekstra skylning, når du indstiller et nyt program.



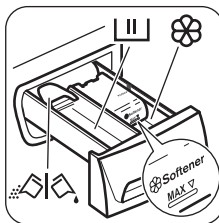

- For at **aktivere/deaktivere** dette tilvalg skal du trykke på knapperne **Skyllestop** og **Ekstra skyl** samtidigt, indtil lampen  **tænder/slukker.**

BRUG AF VASKE- OG SKYLLEMIDLER



1. Afmål vaskemiddel og skyllemiddel.
2. Hæld vaskemidlet og skyllemidlet i rummene.
3. Luk omhyggeligt vaskemiddelskuffen.

RUM TIL VASKEMIDDEL

	<p>Vaskemiddelrummet til vaskfasen. Hvis du bruger et flydende vaskemiddel, skal du hælde det i, lige inden du starter programmet.</p>
	<p>Rum til flydende tilsætningsmidler (skyllemiddel, stivelse).</p> <p> PAS PÅ! Overskrid ikke niveauet MAX.</p>
	<p>Klap til pulver eller flydende vaskemiddel.</p>

FLYDENDE ELLER PULVERVASKEMIDDEL

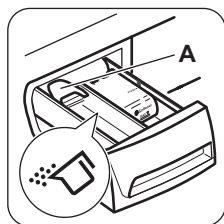

Klappens standardposition er **A** (pulvervaskemiddel).

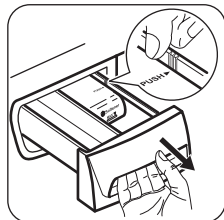

Sådan bruger du flydende vaskemiddel:

1. Fjern skuffen. Tryk skuffens kant på plads med pilen (PUSH) for nemmere at fjerne skuffen.

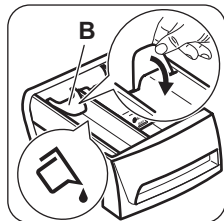

2. Sæt klappen i position **B**.
3. Sæt skuffen tilbage i fordybningen.



- Når du bruger flydende vaskemiddel:
- Brug hverken geleagtige eller tyktflydende vaskemidler.
 - Hæld ikke mere flydende vaskemiddel i end 120 ml.
 - Indstil ikke den udskudte start.

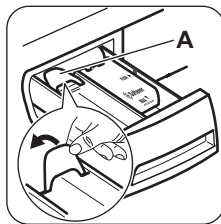

Når klappen er i position **B**, og du ønsker at bruge pulvervaskemiddel:

1. Fjern skuffen.
2. Sæt klappen i position **A**.
3. Sæt skuffen tilbage i fordybningen.

INDSTILLING AF PROGRAM

1. Drej programknappen for at tænde apparatet og indstille programmet:
 - Lampen for knappen **Start/Pause** blinker.
 - Displayet viser programmets varighed.
2. Skift om nødvendigt temperatur og centrifugeringshastighed, eller tilføj tilgængelige tilvalg. Når du aktiverer en funktion, tændes lampen for den indstillede funktion.



Hvis du indstiller noget forkert, viser displayet meddelelsen **E r r**.

START AF ET PROGRAM UDEN UDSKUDET START

Tryk på knappen Start/Pause.

- Lampen for knappen Start/Pause holder op med at blinke og forbliver tændt.
- Programmet starter, lågen lukkes, lampen  er tændt.
- Programmet tæller ned i trin af ét minut.



Udtømningspumpen kan fungere et kort øjeblik i starten af vaskeprogrammet.

START AF ET PROGRAM MED TILVALGET FOR SENERE START

1. Tryk på knappen Senere start gentagne gange, indtil displayet viser den forsinkelse, du vil indstille. Lampen for Senere start tændes.
2. Tryk på knappen Start/Pause:
 - Lågen af låst, og lampen  er tændt.
 - Apparatet starter nedtællingen.
 - Når nedtællingen er slut, starter programmet automatisk.



Du kan annullere eller ændre indstillingen for tilvalget Senere start, før du trykker på knappen Start/Pause. Når du først har trykket på Start/Pause-knappen, kan du kun annullere tilvalget Senere start.

For at annullere tilvalget Senere start:

- a. Tryk på knappen Start/Pause for at stille apparatet på pause. Lampen for knappen Start/Pause blinker.
- b. Tryk på knappen Senere start, indtil displayet viser .
Tryk igen på knappen Start/Pause for at starte programmet med det samme.

AFBRYDELSE AF ET PROGRAM OG ÆNDRING AF TILVALG

Du kan kun ændre visse tilvalg, inden de går i gang.

1. Tryk på knappen Start/Pause.

Lampen blinker.

2. Ændring af tilvalgene.

3. Tryk på knappen Start/Pause igen.

Programmet fortsætter.

ANNULLERING AF ET IGANGVÆRENDE PROGRAM

1. Drej programknappen hen på  for at annullere programmet og slukke for apparatet.
2. Drej programknappen igen for at tænde for apparatet. Nu kan du indstille et nyt vaskeprogram.



Før der startes et nyt vaskeprogram, tømmes apparatet muligvis for vand. Hvis det er tilfældet, skal du kontrollere, at der stadig er vaskemiddel i beholderen til vaskemiddel. Hvis det ikke er tilfældet, skal du fylde vaskemiddel i igen.

ÅBNING AF LÅGEN

Mens et program eller Senere start er i gang, er apparatets låge låst. Kontrollampen for  tændes.





PAS PÅ! Hvis vandets temperatur og niveau i tromlen er for højt, og tromlen stadigvæk drejer rundt, kan du ikke åbne lågen.

For at åbne lågen i de første minutter af programmet, eller når Senere start er i gang:

1. Tryk på knappen Start/Pause for at indstille apparatet til pause.
2. Vent, indtil lampen  slukkes.
3. Du kan åbne lågen.

4. Luk lågen, og tryk på knappen Start/Pause igen. Programmet (eller Senere start) fortsætter.



VED PROGRAM SLUT

- Apparatet stopper automatisk.
- Lydsignalet lyder (hvis det er aktiveret).
-  vises i displayet.
- Lampen for knappen Start/Pause slukkes.
- Lampen for lågens lås  slukkes.



Drej programknappen hen på  for at slukke for apparatet.

- Du kan åbne lågen.
- Fjern vasketøjet i apparatet. Sørg for, at tromlen er tom.
- Luk for vandhanen.
- Lad lågen og skuffen til vaskemiddel stå på klem for at forhindre mug og lugte.

Vaskeprogrammet er færdigt, men der er vand i tromlen:

- Tromlen drejer jævnt for at forhindre, at vasketøjet krøller.
- Lampen  forbliver tændt for at minde dig om at tømme vandet.
- Lampen for lågens lås  er tændt. Kontrollampen for knappen Start/Pause er slukket. Lågen forbliver låst.
- Du skal tømme vandet ud for at åbne lågen.

Tømming af vandet:

1. For at tømme vandet ud.
 - Indstil et Udpumpn.- eller Centrif.-program.
 - Tryk på knappen Start/Pause. Apparatet udtømmer vandet og centrifugerer.
2. Når programmet er færdigt, og lampen for lågens lås  slukker, kan du åbne lågen.
3. Drej programknappen hen på  for at slukke for apparatet.

STANDBY

Nogle minutter efter at vaskeprogrammet er slut, aktiveres den energibesparende tilstand, hvis du ikke slukker apparatet. Den energibesparende status reducerer energiforbruget, når apparatet er i standby:

- Alle kontrollamperne og displayet slukkes.
- Start-knappens kontrollampe blinker langsomt.

Tryk på en af knapperne for at deaktivere den energibesparende status.

RÅD OG TIP

ILÆGNING AF VASKETØJ

- Opdel vasketøjet i: Hvidt, kulørt, syntetiske stoffer, finvask og uld.
- Følg vaskeanvisningerne, som findes på vasketøjsmærkerne.
- Undgå at vaske hvidt og kulørt tøj sammen.
- Visse kulørte ting kan blive affarvet ved den først vask. Vi anbefaler, at du vasker dem separat de første gange.
- Knap pudebetræk, luk lynlåse, hægt hægter, og lås tryklåse. Fastgør bæltet.
- Tøm lommerne, og fold tøjet ud.
- Vend indersiden udad på flerlagede stoffer, uld og genstande med malede illustrationer.
- Fjern hårde pletter.
- Vask meget snavsede pletter med et specielt vaskemiddel.
- Pas på med gardiner. Fjern krogene eller læg gardinerne i en vaskepose eller i et pudebetræk.
- Vask ikke tøj uden sømme eller med snit i vaskemaskinen. Brug en vaskepose til at vaske små og/eller sarte genstande (f.eks. bh'er med bøjle, bæltet, strømpebukser osv).
- En for lille mængde vasketøj kan forårsage problemer med centrifugeringen. Hvis dette skulle ske, skal du tilpasse mængden af tøj i tromlen og starte centrifugeringen igen.

VANSKELIGE PLETTER

Til nogle pletter er vand og vaskemiddel ikke tilstrækkeligt.

Vi anbefaler, at du fjerner disse pletter, inden du lægger genstandene i apparatet.

Man kan få specielle pletfjernere. Brug den specielle pletfjerner, der kan anvendes til plet- og stoftypen.

VASKE- OG SKYLLEMIDLER

- Brug kun vaskemidler og tilsætningsmidler, der er specielt beregnet til vaskemaskiner:
 - Vaskepulver til alle stoftyper.

- Vaskepulver til sarte stoffer (40 °C maks.) og uld.
- Flydende vaskemiddel, helst til vaskeprogrammer med lave temperaturer (maks. 60 °C) til alle stoftyper eller specialmiddel kun til uld.
- Undgå at blande forskellige typer vaskemidler.
- Brug ikke mere end den korrekte mængde vaskemiddel af hensyn til miljøet.
- Følg anvisningerne, som findes på pakningen af disse produkter.
- Brug de korrekte produkter til stoftypen og -farven, programtemperaturen og niveauet af snavs.
- Hvis beholderen til vaskemiddel ikke er forsynet med en klap, kan du tilføje de flydende vaskemidler med en doseringsbold (leveret af producenten af vaskemidlet).

RÅD OM ØKOLOGI

- Indstil et program uden forvask for at vaske normalt beskidt tøj.
- Start altid et vaskeprogram med den maksimale mængde vasketøj.
- Brug om nødvendigt en pletfjerner, når du indstiller et program med en lav temperatur.
- Kontrollér vandets hårdhedsgrad i dit område for at bruge den korrekte mængde vaskemiddel.

VANDS HÅRDHEDSGRAD

Hvis vandets hårdhedsgrad i dit område er højt eller moderat, anbefaler vi, at du bruger et afkalkningsmiddel til vaskemaskiner. I områder, hvor vandets hårdhedsgrad er lav, er det ikke nødvendigt at bruge skyllemiddel.

Kontakt dit lokale vandværk for at få oplysninger om vandets hårdhedsgrad.

Brug den korrekte mængde skyllemiddel. Følg anvisningerne, som findes på pakningen af produktet.

VEDLIGEHOLDELSE OG RENGØRING



ADVARSEL! Se kapitlerne om sikkerhed.



PAS PÅ! Undlad at bruge sprit, opløsningsmidler eller kemiske produkter.

UDVENDIG RENGØRING

Rengør kun maskinen med sæbe og varmt vand. Tør alle overfladerne helt.

AFKALKNING

Hvis vandets hårdhedsgrad i dit område er højt eller moderat, anbefaler vi, at du bruger et afkalkningsmiddel til vaskemaskiner.

Undersøg regelmæssigt tromlen for at undgå kalkrande og rustpartikler.

For at fjerne rustpartikler må du kun bruge specielle produkter til apparatet. Det skal ske, når der ikke er vasketøj i apparatet.



Følg altid anvisningerne, som findes på pakningen af produktet.

VEDLIGEHOLDELSERVASK

Ved brug af programmer med lave temperaturer er det muligt, at noget af vaskemidlet forbliver i

tromlen. Udfør jævnligt en vedligeholdelsesvask. Gør det på følgende måde:

- Fjern vasketøjet i tromlen.
- Indstil bomuldprogrammet til den højeste temperatur og tilsæt lidt vaskemiddel.

LUGETÆTNING

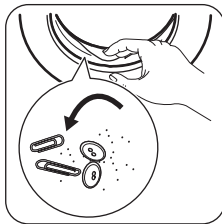

Undersøg jævnligt tætningen, og fjern alle genstande fra indersiden.

RENGØRING AF RUM TIL VASKEMIDDEL

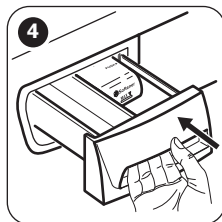
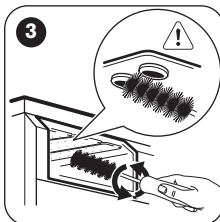
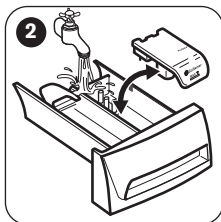
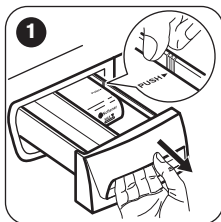

RENGØRING AF TILLØBSSLANGEN OG FILTERET I INDLØBSVENTILEN

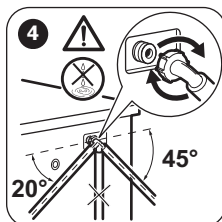
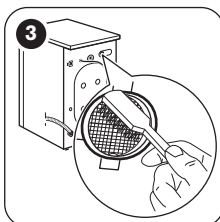
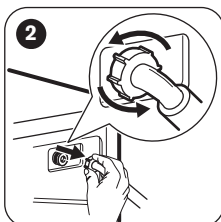
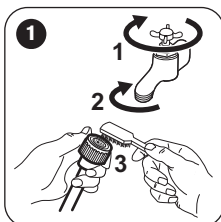

FROSTSIKRING

Hvis apparatet bliver installeret et sted, hvor temperaturen kan blive mindre end 0 °C, skal du fjerne det resterende vand fra tilløbsslangen og afløbspumpen.



Udfør også denne procedure, når du ønsker at udføre nødtømning.

1. Træk stikket ud af stikkontakten.
2. Fjern vandtilløbsslangen.
3. Fjern afløbsslangen fra den bageste holder, og hægt den af vasken eller vandlåsen.
4. Sæt afløbs- og tilløbsslængens ender i en beholder. Lad vandet strømme ud af slangerne.

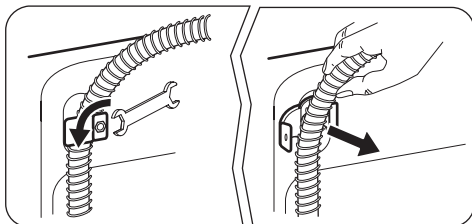

5. Når der ikke kommer mere vand ud, skal du sætte tilløbsslangen og afløbsslangen på igen.



ADVARSEL! Kontroller, at temperaturen er over 0 °C, inden du bruger apparatet igen. Producenten er ikke ansvarlig for skader forårsaget af lave temperaturer.

FEJLFINDING



ADVARSEL! Se kapitlerne om sikkerhed.

INDLEDNING

Maskinen starter ikke eller stopper under betjening. Prøv først at finde en løsning på problemet (se i tabellen). Kontakt det autoriserede servicecenter, hvis dette ikke hjælper.

Ved nogle problemer høres de akustiske signaler, og displayet viser en alarmkode:

- *E10* - Apparatet tager ikke vand ind korrekt.
- *E20* - Apparatet tømmes ikke for vand.
- *E40* - Apparatets luge åbner eller lukker ikke korrekt. Kontrollér lugen!
- *E40* - Strømforsyningen er ustabil. Vent, indtil strømforsyningen er stabil.



ADVARSEL! Frakobl apparatet, før du kontrollerer det.

MULIGE FEJL

Problem	Mulig årsag
Programmet starter ikke.	<ul style="list-style-type: none"> ▪ Kontrollér, at netstikket er sat rigtigt i stikkontakten. ▪ Kontrollér, at apparatets låge er lukket. ▪ Kontrollér, at der ikke er sprunget en sikring i sikringsboksen. ▪ Kontrollér, at der er trykket på Start/Pause. ▪ Hvis udskudt start er indstillet, skal du annullere indstillingen eller vente på, at nedtællingen er slut. ▪ Deaktiver børnesikringen, hvis den er aktiveret (hvis tilgængelig).
Apparatet tager ikke vand ind korrekt.	<ul style="list-style-type: none"> ▪ Kontrollér, at der åbnet for vandhanen. ▪ Kontrollér, at vandtrykket ikke er for lavt. Kontakt dit lokale vandværk for at få disse oplysninger. ▪ Kontrollér, at vandhanen ikke er tilstoppet. ▪ Kontrollér, at tilløbsslangens filter og filteret til indløbsventilen ikke er tilstoppet. Se "Vedligeholdelse og rengøring". ▪ Kontrollér, at tilløbsslangen ikke er knækket eller bøjet. ▪ Kontrollér, at tilløbsslangen er tilsluttet korrekt. ▪ Kontrollér, at afløbsslangen er i den korrekte position. Slangen er muligvis placeret for lavt.
Apparatet tømmes ikke vandet ud.	<ul style="list-style-type: none"> ▪ Kontrollér, at vandlåsen ikke er tilstoppet. ▪ Kontrollér, at afløbsslangen ikke er knækket eller bøjet. ▪ Kontrollér, at tilslutningen til afløbsslangen er korrekt. ▪ Indstil tømningsprogrammet, hvis du indstiller et program uden tømningfasen. ▪ Indstil tømningsprogrammet, hvis du indstiller en funktion, som slutter med vand i tromlen. ▪ Kontakt det autoriserede servicecenter, hvis ovennævnte løsninger ikke hjælper (da afløbspumpens filter kan være tilstoppet).

Problem	Mulig årsag
Centrifugeringen fungerer ikke, eller en vask varer længere end normalt.	<ul style="list-style-type: none"> ▪ Vælg centrifugeringsprogrammet. ▪ Justér tøjet i tromlen manuelt og start centrifugeringen igen. Dette problem kan skyldes balanceproblemer. ▪ Kontakt det autoriserede servicecenter, hvis ovennævnte løsninger ikke hjælper (da afløbsspumpens filter kan være tilstoppet).
Der er vand på gulvet.	<ul style="list-style-type: none"> ▪ Kontrollér, at tilslutningerne til vandslangen er tætte, og at der ikke er nogen lækager. ▪ Kontrollér, at tilløbsslangen og/eller afløbsslangen ikke har nogen skader. ▪ Kontrollér, at du bruger det rigtige vaskemiddel og den korrekte mængde.
Du kan ikke åbne apparatets låge.	<ul style="list-style-type: none"> ▪ Kontrollér, at vaskeprogrammet er slut. ▪ Indstil tømningsprogrammet, hvis der er vand i tromlen.
Apparatet udsender en unormal lyd.	<ul style="list-style-type: none"> ▪ Kontrollér, om nivelleringen af apparatet er korrekt. Se under "Installationsvejledning". ▪ Kontrollér, at emballagen og/eller transportboltene er fjernet. Se under "Installationsvejledning". ▪ Læg mere tøj i tromlen. Der kan være for lidt tøj i maskinen.
Programmet er kortere end den viste tid.	Apparatet beregner en ny tid i henhold til vaskemængden. Se kapitlet "Forbrugsværdier".
Programmet er længere end den viste tid.	En mængde vasketøj, der er ude af balance, øger varigheden. Dette er normalt for apparatet.
Resultatet af vasken er utilfredsstillende.	<ul style="list-style-type: none"> ▪ Forøg mængden af vaskemiddel, eller brug et andet vaskemiddel. ▪ Brug specielle produkter til at fjerne vanskelige pletter, inden du vasker tøjet. ▪ Kontrollér, at du har indstillet den korrekte temperatur. ▪ Reducér mængden af vasketøj.
Du kan ikke indstille en funktion.	<ul style="list-style-type: none"> ▪ Sørg for at kun at trykke på de(n) ønskede knap(per).

Tænd for apparatet, når det er kontrolleret.
 Programmet fortsætter fra det sted, hvor det blev afbrudt.
 Kontakt det autoriserede servicecenter, hvis problemet opstår igen.
 Hvis displayet viser andre alarmkoder. Sluk, og tænd for apparatet. Kontakt det lokale servicecenter, hvis problemet fortsætter.

SERVICE

Vi anbefaler brugen af originale reservedele.
 Sørg for, at disse data er til rådighed, når du kontakter det autoriserede servicecenter. Du kan finde oplysningerne på typepladen: model (Mod.), PNC (Prod.No.), Serienummer. (Ser.No.).

TEKNISKE DATA

Mål	Bredde/ Højde/ Dybde/ Samlet dybde	600 mm/ 850 mm/ 559 mm/ 578 mm
-----	---------------------------------------	--------------------------------

Tilslutning, el	Spænding Samlet effekt Sikring Frekvens	230 V 2200 W 10 A 50 Hz
Niveau af beskyttelse mod indtrængen af faste partikler og fugt sikres af beskyttelsesdækslet, undtagen hvor lavspændingsudstyret ikke har beskyttelse mod fugt		IPX4
Vandforsynings tryk	Minimum Maks.	0,5 bar (0,05 MPa) 8 bar (0,8 MPa)
Vandforsyning ¹⁾		Koldt vand
Maksimal fyldning	Køge-/Kulørtvask	7 kg
Energiklasse		A+++
Centrifugeringshastighed	Maks.	1400 o/m

1) Forbind tilførselslangen til en vandtilslutning/lukkeventil med et 3/4"-gevind.

MILJØHENSYN

Genbrug materialer med symbolet . Anbring emballagematerialet i passende beholdere til genbrug. Hjælp med at beskytte miljøet og menneskelig sundhed samt at genbruge affald af elektriske og elektroniske apparater. Kasser ikke

apparater, der er mærket med symbolet , sammen med husholdningsaffaldet. Lever produktet tilbage til din lokale genbrugsplads eller kontakt din kommune.

TURVALLISUUSTIEDOT

Lue laitteen mukana toimitetut ohjeet ennen laitteen asennusta ja käyttöä. Valmistaja ei ota vastuuta henkilö- tai omaisuusvahingoista, jotka aiheutuvat laitteen virheellisestä asennuksesta tai käytöstä. Pidä ohjeet aina laitteen mukana tulevia käyttökertoja varten.

LASTEN JA TAITAMATTOMIEN HENKILÖIDEN TURVALLISUUS

- Vähintään 8 vuotta täyttäneet lapset ja sellaiset henkilöt, joiden fyysiset, sensoriset tai henkiset kyvyt eivät ole tähän riittäviä tai joilla ei ole laitteen tuntemusta tai kokemusta sen käytöstä, saavat käyttää tätä laitetta ainoastaan silloin, kun heidän turvallisuudestaan vastaava henkilö valvoo ja ohjaa heitä käyttämään laitetta turvallisesti ja ymmärtämään sen käyttöön liittyvät vaarat.
- Älä anna lasten leikkiä laitteella.
- Alle 3-vuotiaat lapset tulee pitää kaukana laitteesta, ellei heitä valvota jatkuvasti.
- Pidä kaikki pakkausmateriaalit lasten ulottumattomissa.
- Pidä kaikki pesuaineet lasten ulottumattomissa.
- Pidä lapset ja kotieläimet poissa laitteen luokun luota silloin, kun se on auki.
- Jos laitteessa on lapsilukko, suosittelemme sen käyttämistä.
- Lapset eivät saa suorittaa puhdistusta tai huoltoa ilman valvontaa.

YLEISET TURVALLISUUSOHJEET

- Älä muuta laitteen teknisiä ominaisuuksia.
- Noudata maksimitäyttömäärää 7 kg (ks. luku "Ohjelmataulukko").
- Vedenpaineen tulee olla välillä (minimi- ja maksimiarvo) 0,5 bar (0,05 MPa) ja 8 bar (0,8 MPa).
- Pohjan tuuletusaukot (jos olemassa) eivät saa olla maton peitossa.

- Laite tulee liittää vesijohtoverkkoon pakkauksen mukana toimitettua uutta letkua käyttäen. Vanhaa letkua ei saa käyttää uudelleen.
- Jos virtajohto vaurioituu, sen saa vaaratilanteiden välttämiseksi vaihtaa vain valmistaja, valtuutettu huoltoliike tai vastaava ammattitaitoinen henkilö.
- Kytke laite pois toiminnasta ja irrota pistoke pistorasiasta ennen ylläpitotoimien aloittamista.
- Älä suihkuta vettä tai käytä höyryä laitteen puhdistamiseen.
- Puhdista laite kostealla pehmeällä liinalla. Käytä vain mietoja puhdistusaineita. Älä käytä hankausainetta, hankaavia pesulappuja, liuottimia tai metalliesineitä.

TURVALLISUUSOHJEET

ASENNUS

- Poista kaikki pakkausmateriaalit ja/tai kuljetuspultit.
- Pidä kuljetuspultit tallessa. Rumpu tulee lukita, kun siirrä laitetta.
- Siirrä laitetta aina varoen, sillä se on raskas. Käytä aina suojakäsineitä.
- Vaurioitunutta laitetta ei saa asentaa tai käyttää.
- Noudata koneen mukana toimitettuja ohjeita.
- Älä asenna tai käytä laitetta alle 0 °C lämpötilassa tai tilassa, jossa se altistuu sääolosuhteille.
- Varmista, että laitteen asennuspaikan lattia on tasainen, vakaa, lämmönkestävä ja puhdas.
- Varmista riittävä ilmankierto laitteen ja lattian välissä.
- Säädä jalkoja, jotta laitteen ja maton väliin jää riittävästi tilaa.
- Älä asenna laitetta paikkaan, jossa laitteen luukku ei voida avata kokonaan.

SÄHKÖLIITÄNNÄT

- Laite on kytkettävä maadoitettuun pistorasiaan.
- Kytke pistoke maadoitettuun pistorasiaan.
- Varmista, että arvokilven sähkötiedot vastaavat kotitalouden sähköverkon arvoja. Ota muussa tapauksessa yhteyttä sähköasentajaan.
- Älä käytä jakorasioita tai jatkojohtoja.
- Varmista, ettei pistoke ja virtajohto vaurioidu. Jos virtajohto joudutaan vaihtamaan, vaihdon saa suorittaa vain valtuutettu huoltoliike.
- Kytke pistoke pistorasiaan vasta asennuksen jälkeen. Varmista, että laitteen

verkkovirtakytkentä on ulottuvilla laitteen asennuksen jälkeen.

- Älä koske virtajohtoon tai pistokkeeseen märillä käsillä.
- Älä vedä virtajohdosta pistoketta irrottaessasi. Vedä aina pistokkeesta.
- Koskee vain Iso-Britanniaa ja Irlantia: Laitteessa on 13 ampeerin pistoke. Jos pistokkeen sulakkeen vaihto on tarpeen, käytä 13 ampeerin ASTA (BS 1362) sulaketta.
- Tämä kodinkone täyttää EEC-direktiivien vaatimukset.

VESILIITÄNTÄ

- Varmista, etteivät vesiletkut vaurioidu.
- Ennen laitteen liittämistä uusiin putkiin tai putkiin, joita ei ole käytetty pitkään aikaan, anna veden valua, kunnes se on puhdasta.
- Laitteen ensimmäisellä käyttökerralla tulee varmistaa, ettei laitteessa tai sen liitännöissä ole vuotoja.

KÄYTTÖ



VAROITUS! Ne voivat aiheuttaa henkilövahinkoja, sähköiskuja, tulipaloja, palovammoja tai laitteen vaurioitumisen.

- Käytä laitetta vain kotiympäristössä.
- Lue pesuaineen pakkauksen turvallisuusohjeet.
- Älä aseta laitteeseen, sen lähelle tai päälle syttyviä tuotteita tai syttyviin tuotteisiin kostutettuja esineitä.
- Varmista, että poistat kaikki metalliosat pyykistä.

- Älä aseta astiaa laitteen alapuolelle mahdollisten vesivuotojen varalta. Ota yhteyttä valtuutettuun huoltoliikkeeseen tarkistaaksesi, mitä lisävarusteita voidaan käyttää.
- Älä koske luukun lasiin pesuohjelman ollessa käynnissä. Lasi voi olla kuuma.
- Irrota pistoke pistorasiasta.
- Leikkaa johto irti ja hävitä se.
- Poista luukun lukitus, jotta lapset ja eläimet eivät voisi jäädä kiinni laitteen sisälle.

HÄVITTÄMINEN



VAROITUS! Henkilövahinko- tai tukehtumisvaara.

LAITTEEN KUVAUS

LAITTEEN KUVAUS

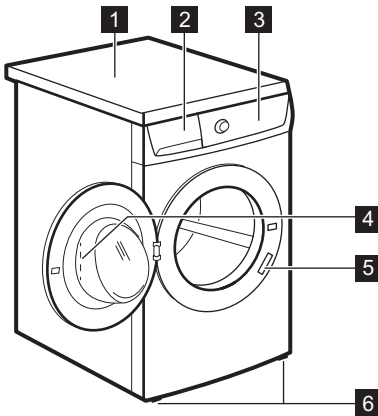

- 1** Kansilevy
- 2** Pesuainelokero
- 3** Käyttöpaneeli
- 4** Luukun kahva
- 5** Arvokilpi
- 6** Jalat laitteen tasapainottamiseen

LASTEN TURVALLISUUS

Tämän toiminnon avulla lapset tai kotieläimet eivät voi jäädä rummun sisälle kiinni.

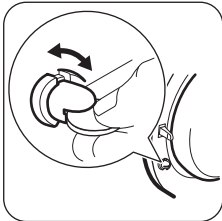

- Käännä lukkoa myötäpäivään, kunnes ura on vaakasuunnassa. Luukku ei sulkeudu.
- Sulje luukku kääntämällä lukkoa vastapäivään, kunnes ura on pystysuunnassa.

KIINNITYSLEVYPAKKAUS (4055171146)

Saatavilla valtuutetulta jälleenmyyjältä.

Jos asennat laitteen jalustalle, asenna laite kiinnityslevyihin.

Lue lisävarusteen mukana toimitetut ohjeet tarkasti.

HELPPO KÄYNNISTYS

KÄYTTÖPANEELIN KUVAUS

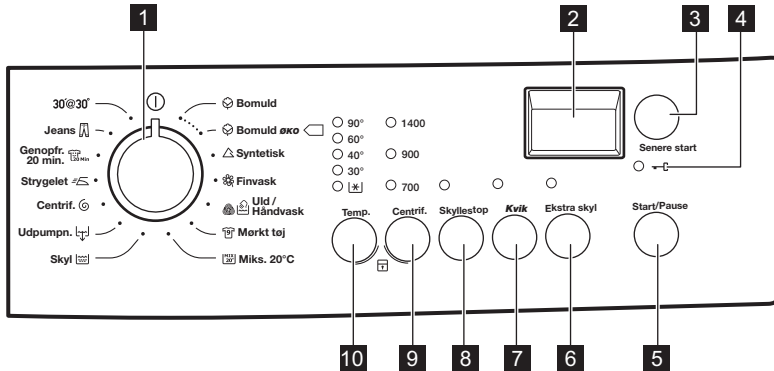

- | | |
|---|---|
| <p>1 Ohjelmanvalitsin</p> <p>2 Näyttö</p> <p>3 Ajustin-painike (Senere start)</p> <p>4 Luukku lukittu -merkkivalo </p> <p>5 Käynnistä/Tauko-painike (Käynnistä/Tauko)</p> <p>6 Lisähuuhtelu-painike (Ekstra skyl)</p> | <p>7 Pika plus -painike (Kvik)</p> <p>8 Rypistymisen esto -painike (Skyllestop)</p> <p>9 Linkousnopeuden alennuspainike (Centrif.)</p> <p>10 Lämpötilan painike (Temp.)</p> |
|---|---|



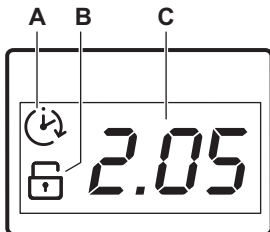









NÄYTTÖ



Näytössä näkyy:

- A)** Ajastin.
Kun painat ajastimen painiketta, näytössä näkyy ajastimen aika.
- B)** Lapsilukon merkkivalo.
Merkkivalo syttyy näyttöön, kun vastaava lisätoiminto asetetaan.
- C)** Tämä osa näyttää seuraavat:
- Ohjelman kesto.
 - Hälytyskoodit.
Jos laitteessa on toimintahäiriö, näytössä näkyvät häiriökoodit. Katso luku "Vianmääritys".
 - Näytössä näkyy viesti **Err** joidenkin sekuntien ajan, jos:
 - Asetat ohjelmalle sopimattoman lisätoiminnon.
 - muutat ohjelmaa sen ollessa käynnissä.

OHJELMATAULUKKO

Ohjelma Lämpötilaväli	Maksimitäyttö Maksimilinkous- nopeus	Ohjelman kuvaus (Pestävä pyykki ja likaisuustaso)
 Bomuld 90 °C - Kylmä	7 kg 1400 kierrosta minuutissa	Valkoinen ja värillinen puuvilla. Normaali-likainen ja vähän likainen pyykki.
 Bomuld ØKO  1) 60 °C - 40 °C	7 kg 1400 kierrosta minuutissa	Valkoinen ja värinpitävä puuvillapyykki. Normaali-likainen. Energiankulutus laskee ja pesuohjelman pituus kasvaa.
 Syntetisk 60 °C - Kylmä	3 kg 900 kierrosta minuutissa	Siliävät tai sekapyykki. Normaali-likainen.
 Finvask 40 °C - Kylmä	3 kg 700 kierrosta minuutissa	Arkalaatuiset tekstiilit: akryyli, viskoosi, polyesteri. Normaali-likainen.
 Uld/Hånd- vask 40 °C - Kylmä	2 kg 900 kierrosta minuutissa	Konepestävä villa, käsinpestävä villa ja arkalaatuinen pyykki, jossa on merkintä «käsinpesu». ²⁾
 Mørkt tøj 40 °C	3 kg 1400 kierrosta minuutissa	Tumma puuvilla- ja sekapyykki. Normaali-likainen.
 Miiks. 20°C 20 °C	2 kg 900 kierrosta minuutissa	Erytynen ohjelma vähän likaiselle puuvillalle, tekokuidulle ja sekapyykille. Aseta tämä ohjelma energiankulutuksen vähentämiseksi. Varmista, että pesuaine on tarkoitettu alhaiselle lämpötilalle hyvien pesutuloksien saavuttamiseksi. ³⁾
 Skyl	7 kg 1400 kierrosta minuutissa ⁴⁾	Pyykkien huuhtelu ja linkous. Kaikki tekstiilit.
 Udpumpn.	7 kg	Veden tyhjentäminen rummusta. Kaikki tekstiilit.
 Centrif.	7 kg 1400 kierrosta minuutissa	Pyykin lintoaminen ja veden tyhjentäminen rummusta. Kaikki tekstiilit.
 Strygelet 60 °C - Kylmä	1 kg 900 kierrosta minuutissa	Hellävaraisesti pestävät tekokuitupyykit. Normaali-likainen ja vähän likainen pyykki. ⁵⁾
 Genopfr. 20min. 30 °C	1 kg 900 kierrosta minuutissa	Siliävät ja arkalaatuinen pyykki. Vähän likainen tai raikastettava pyykki.

Ohjelma Lämpötilaväli	Maksimitäyttö Maksimilinkous- nopeus	Ohjelman kuvaus (Pestävä pyykki ja likaisuustaso)
 Jeans 60 °C - Kylmä	3 kg 900 kierrosta minuutissa	Farkku- ja trikookankaat. Normaalityyppinen.
30' @ 30° 30 °C	3 kg 700 kierrosta minuutissa	Lyhyt ohjelma vähän likaiselle tai raikastettavalle te- kokuitu- tai arkalaatuiselle pyykille.









1) Energiamerkin kulutusarvojen standardit ohjelmat. Määräyksen 1061/2010 mukaisesti nämä ohjelmat ovat "Standardi 60°C puuvillaohjelma" ja "Standardi 40°C puuvillaohjelma". Ne ovat energian- ja vedenkulutuksen kannalta tehokkaimpia ohjelmia normaalityyppisistä puuvillapyykkiä pestäessä.







Pesuvaiheen veden lämpötila voi poiketa valitun ohjelman määritetystä lämpötilasta.

- 2) Tämän ohjelman aikana rumpu pyörii hitaasti hellävaraista käsittelyä varten. Voi vaikuttaa siltä, ettei rumpu pyöri tai se ei pyöri oikein. Tämä on normaalia laitteen toimintaa.
- 3) Laite suorittaa lyhyen lämmitysvaiheen, jos veden lämpötila on alle 20 °C. Laite voi näyttää lämpötila-asetuksen "kylmä".
- 4) Oletuslinkousnopeus on 700 kierrosta/minuutissa.
- 5) Pyykin ryppyjen vähentämiseksi tämä ohjelma säätää veden lämpötilaa ja suorittaa kevyen pesu- ja linkousvaiheen. Laite lisää huuhtelujen määrää.

Ohjelman lisätoimintojen yhteensopivuus

Ohjelma	Centrif.	Skyllestop	Kvik ¹⁾	Ekstra skyl	Senere start
	■	■	■	■	■
	■	■		■	■
	■	■	■	■	■
		■	■	■	■
	■	■			■
	■	■		■	■
	■	■		■	■
	■	■		■	■
					■

Ohjelma	Centrif.	Skyllestop	Kvik ¹⁾	Ekstra skyl	Senere start
	■				■
	■	■		■	■
 20 Min	■				■
	■	■			■
30'@ 30°					■

1) Kun asetat Kvik-lisätoiminnon, suosittelemme pyykkimäärän vähentämistä. Voit pestä täyden pyykkimäärän, mutta pesutulos ei välttämättä ole yhtä hyvä. Suositeltu täyttömäärä: puuvilla: 3,5 kg, sillävät ja arkalauitset tekstiilit: 1,5 kg.

KULUTUSARVOT



Tämän taulukon tiedot ovat likimääräisiä. Eri tekijät voivat vaikuttaa kyseisiin tietoihin: pyykin määrä ja tyyppi, veden ja ympäristön lämpötila.



Ohjelman käynnistyessä näytössä näkyy maksimitäyttömäärää koskeva ohjelman kesto. Ohjelman kesto lasketaan automaattisesti pesuvaiheen aikana ja se voi pienentyä huomattavasti, jos koneessa on pyykkiä maksimitäyttömäärää vähemmän (esim. Puuvilla 60 °C - ohjelman maksimitäyttömäärä on 7 kg ja kesto yli 2 tuntia, todellisen täyttömäärän ollessa 1 kg ohjelman kesto on alle tunnin).
Kun laite laskee todellisen ohjelman keston, näytössä vilkkuu piste.

Ohjelmat	Täyttö (kg)	Energiankulutus (kWh)	Vedenkulutus (litroina)	Likimääräinen ohjelman kesto (minutteina)	Jäännöskosteus (%) ¹⁾
Bomuld 60 °C	7	1,34	68	157	52
Bomuld 40 °C	7	0,78	61	157	52
Syntetisk 40 °C	3	0,60	56	103	35
Finvask 40 °C	3	0,55	59	81	35
Uld/Håndvask 30 °C ²⁾	2	0,30	53	57	30

Standardit puuvillaohjelmat

Standardi 60 °C puuvilla	7	0,92	45	250	52
--------------------------	---	------	----	-----	----

Ohjelmat	Täyttö (kg)	Energiankulutus (kWh)	Vedenkulutus (litroina)	Likimääräinen ohjelman kesto (minuutteina)	Jäännöskosteus (%) ¹⁾
Standardi 60 °C puuvilla	3,5	0,68	35	204	52
Standardi 40 °C puuvilla	3,5	0,53	36	189	52

1) Linkousvaiheen päättyessä.

2) Ei saatavilla kaikissa malleissa.

Pois (W)	Päälle jätetty (W)
0,48	0,48

Yllä olevan taulukon tiedot ovat Euroopan Unionin komission asetuksen 1015/2010 mukaiset direktiivin 2009/125/EY vaatimuksien mukaisesti.

LISÄTOIMINNOT

TEMP.

Tällä lisätoiminnolla voit muuttaa oletuslämpötilaa.

Merkkivalo  = kylmä vesi.

Asetetun lämpötilan merkkivalo syttyy.

CENTRIF.

Tällä lisätoiminnolla voit muuttaa oletuslinkousnopeutta.

Asetetun nopeuden merkkivalo syttyy.

SKYLLESTOP

Aseta tämä lisätoiminto ryppyjen estämiseksi.

Vastaava merkkivalo syttyy.



Rummussa on vettä, kun ohjelma päättyy. Katso veden tyhjennysohjeet kohdasta "Ohjelman päättyessä".

KVIK

Vähennä ohjelman kestoä painamalla tätä painiketta.

Aseta tämä lisätoiminto vähän likaiselle tai raikastettavalle pyykille.

EKSTRA SKYL

Tämän lisätoiminnon avulla voit lisätä huuhteluita pesuohjelmaan.

Käytä tätä lisätoimintoa, jos pesuaineelle ollaan allergisia tai jos alueen vesi on pehmeää.

Vastaava merkkivalo syttyy.

SENERE START

Tämän lisätoiminnon avulla voit ohjelmoida pesuohjelman käynnistymään vähintään 30 minuutin ja enintään 20 tunnin päästä.

Näytössä näkyy vastaava merkkivalo.

LUUKKU LUKITTU -MERKKIVALO

Merkkivalo  syttyy, kun luukku on avattavissa:

- Valo palaa: luukku ei voi avata.
- Valo vilkkuu: luukku avautuu joidenkin minuuttien kuluessa.
- Valo ei pala: luukku voidaan avata.

ASETUKSET

LAPSILUKKO

Tämän lisätoiminnon avulla voit estää lasten leikkimisen käyttöpaneelilla.

- Kytke tämä lisätoiminto **päälle/pois päältä** painamalla samanaikaisesti painiketta **Temp.** ja **Centrif.**, kunnes merkkivalo  **syttyy/samuu.**

Tämä lisätoiminto voidaan kytkeä päälle:

- Kun painat painiketta Käynnistä/Tauko: lisätoiminnot ja ohjelmanvalitsin lukittuvat.
- Ennen painikkeen Käynnistä/Tauko painamista: laite ei voi käynnistyä.

ÄÄNIMERKIT

Äänimerkit kuuluvat, kun:

- Ohjelma on päättynyt.

KÄYTTÖNOTTO

1. Aseta pieni määrä pesuainetta pesuainelokeroon.
2. Aseta puuvillalle tarkoitettu pesuohjelma ja valitse korkein lämpötila, älä kuitenkaan aseta pyykkiä koneeseen.

PÄIVITTÄINEN KÄYTTÖ



VAROITUS! Lue turvallisuutta koskevat luvut.

KONEEN TÄYTTÖ

Avaa vesihana. Kiinnitä pistoke pistorasiaan.

1. Avaa laitteen luukku sen kahvasta vetämällä.
2. Laita pyykki koneeseen yksi vaatekappale kerrallaan.
3. Ravista vaatteita ennen kuin asetat ne laitteeseen.

Varmista, ettei rummussa ole liikaa pyykkiä. Katso maksimitäyttömäärä taulukosta "Ohjelmataulukko".

4. Sulje luukku.

- laitteessa on toimintahäiriö.

Voit kytkeä äänimerkit **pois päältä/päälle** painamalla samanaikaisesti painiketta **Skyllestop** ja **Kvik** 6 sekunnin ajan.



Jos kytket äänimerkit pois päältä, ne toimivat laitteen toimintahäiriön yhteydessä.

LISÄHUUHTELU

Tämän lisätoiminnon avulla voit asettaa lisähuuhtelun pysyvästi uuteen ohjelmaan.

- Kytke tämä lisätoiminto **päälle/pois päältä** koskettamalla samanaikaisesti painiketta **Skyllestop** ja **Ekstra skyl**, kunnes merkkivalo  **syttyy/samuu.**

Tällöin poistetaan mahdolliset liat rummusta ja pesualtaasta.

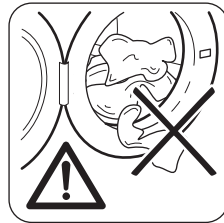

HUOMIO! Varmista, etteivät pyykki jää tiivisteeseen ja luukun väliin. Olemassa on vesivuodon tai pyykkien vahingoittumisen vaara.

PESUAINEEN JA LISÄAINEIDEN KÄYTTÖ

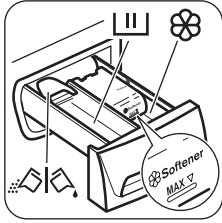

1. Mittaa pesuaine ja huuhteluaine.
2. Lisää pesuaine ja huuhteluaine lokeroihin.
3. Sulje pesuainelokero varoen.

PESUAINELOKERO

	Pesuvaiheen pesuainelokero. Jos käytät nestemäistä pesuainetta, lisää se juuri ennen ohjelman käynnistämistä.
	Nestemäisten lisäaineiden lokero (huuhteluaine, tärkki).
	HUOMIO! Älä ylitä MAX -tasoa.
	Pesujauheen tai nestemäisen pesuaineen läppä.

NESTEMÄINEN TAI JAUHEMAINEN PESUAINE

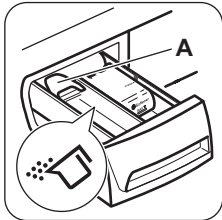

Läpän oletusasetus on **A** (pesujauhe).

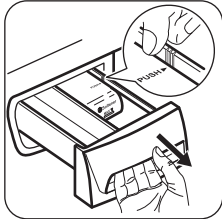

Nestemäisen pesuaineen käyttö:
1. Poista lokerikko. Paina lokerikon reunaa nuolen (PUSH) kohdalta lokerikon poistamiseksi helposti.

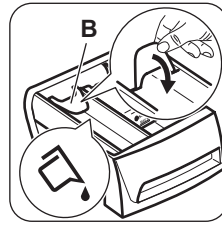

2. Säädä läppä asentoon **B**.
3. Aseta lokero takaisin syvyyntyäkseen.



- Nestemäistä pesuainetta käytettäessä:
- Älä käytä hyytelömäisiä tai paksuja nestemäisiä pesuaineita.
 - Lisää korkeintaan 120 ml nestettä.
 - Älä aseta ajastinta.

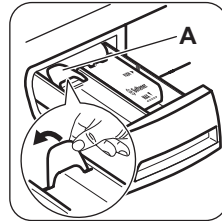

Kun läppä on asennossa **B** ja haluat käyttää pesujauhetta:

1. Poista lokerikko.
2. Säädä läppä asentoon **A**.
3. Aseta lokero takaisin syvyyntyäkseen.

OHJELMAN ASETTAMINEN

1. Käännä ohjelmanvalitsinta laitteen kytkemiseksi toimintaan ja ohjelman asettamiseksi:
 - Painikkeen **Käynnistä/Tauko** merkkivalo vilkkuu.
 - Ohjelman kesto näkyy näytössä.
2. Muuta tarvittaessa lämpötilaa ja linkousnopeutta tai lisää käytettävissä olevia lisätoimintoja. Kun kytket jonkin lisätoiminnon päälle, asetetun lisätoiminnon merkkivalo syytty.



Jos asetat jonkin arvon virheellisesti, näytössä näkyy viesti **E r r**.

OHJELMAN KÄYNNISTÄMINEN ILMAN AJASTUSTA

Paina painiketta Käynnistä/Tauko.

- Painikkeen Käynnistä/Tauko merkkivalo lakkaa vilkkumasta ja jää palamaan.
- Ohjelma käynnistyy, luukku lukittuu, merkkivalo palaa.
- Ohjelman aika pienenee yhden minuutin välein.



Tyhjennospumppu voi toimia lyhyen aikaa pesuohjelman alussa.

OHJELMAN KÄYNNISTÄMINEN AJASTIMEN LISÄTOIMINNOLLA

1. Paina painiketta Senere start toistuvasti, kunnes haluamasi viive näkyy näytössä. Ajastimen merkkivalo syttyy.
2. Paina painiketta Käynnistä/Tauko:
 - Luukku on lukittunut ja merkkivalo  palaa.
 - Laite käynnistää ajanlaskun.
 - Kun asetettu aika on kulunut loppuun, ohjelma käynnistyy automaattisesti.



Voit peruuttaa Senere start-lisätoiminnon tai muuttaa sen asetusta ennen kuin kosketat painiketta Käynnistä/Tauko. Painikkeen Käynnistä/Tauko koskettamisen jälkeen voit ainoastaan peruuttaa Senere start-lisätoiminnon.

Senere start-lisätoiminnon peruuttaminen:

- a. Paina painiketta Käynnistä/Tauko laitteen asettamiseksi taukotilaan. Painikkeen Käynnistä/Tauko merkkivalo vilkkuu.
- b. Paina painiketta Senere start, kunnes näytössä näkyy .
Käynnistä ohjelma välittömästi painamalla painiketta Käynnistä/Tauko uudelleen.

OHJELMAN KESKEYTTÄMINEN JA LISÄTOIMINTOJEN MUUTTAMINEN

Voit muuttaa vain joitakin lisätoimintoja ennen kuin ne käynnistyvät.

1. Paina painiketta Käynnistä/Tauko. Merkkivalo alkaa vilkkua.
2. Muuta lisätoimintoja.
3. Paina uudelleen painiketta Käynnistä/Tauko. Ohjelma jatkuu.

KÄYNNISSÄ OLEVAN OHJELMAN PERUUTTAMINEN

1. Peruuta ohjelma ja kytke laite pois toiminnasta kääntämällä ohjelmanvalitsin asentoon .
2. Kytke laite toimintaan kääntämällä ohjelmanvalitsinta uudelleen. Sen jälkeen voit asettaa uuden pesuohjelman.



Laite voi tyhjentää veden ennen uuden ohjelman käynnistämistä. Varmista tällöin, että pesuaine on edelleen pesuainelokerossa. Täytä se muussa tapauksessa.

LUUKUN AVAAMINEN

Laitteen luukku on lukittu ohjelman tai toiminnon Senere start ollessa toiminnassa. Merkkivalo  palaa.





HUOMIO! Jos lämpötila ja vedentaso rummussa ovat liian korkeita ja rumpu pyörii edelleen, luukku ei voida avata.



Luukun avaaminen ohjelman ensimmäisten minuuttien aikana tai Senere start-toiminnon ollessa käynnissä:

1. Aseta laite taukotilaan painamalla painiketta Käynnistä/Tauko.
2. Odota, kunnes merkkivalo  sammuu.
3. Voit avata luukun.
4. Sulje luukku ja kosketa uudelleen Käynnistä/Tauko-painiketta. Ohjelma (tai Senere start) käynnistyy uudelleen.

OHJELMAN PÄÄTTYESSÄ



- Laite pysähtyy automaattisesti.
- Äänimerkki kuuluu (jos se aktivoitu).
- Näyttöön syttyy .
- Käynnistä/Tauko-painikkeen merkkivalo sammuu.
- Luukun lukon merkkivalo  sammuu. Kytke laite pois toiminnasta kääntämällä ohjelmanvalitsin asentoon .
- Voit avata luukun.
- Poista pyykki laitteesta. Varmista, että rumpu on tyhjä.
- Sulje vesihana.
- Pidä luukku ja pesuainelokero raollaan homeen ja hajujen muodostumisen estämiseksi.

Pesuohjelma on suoritettu loppuun, mutta rummussa on edelleen vettä:

- Rumpu pyörii säännöllisesti, jotta pyykkiin ei muodostuisi ryppyjä.
- Merkkivalo  palaa edelleen ja muistuttaa veden tyhjennystarpeesta.
- Luukun lukon merkkivalo  palaa. Painikkeen Käynnistä/Tauko merkkivalo sammuu. Luukku on edelleen lukittu.
- Luukku voidaan avata vasta sitten, kun vesi on tyhjenetty.

Veden tyhjentäminen:

1. Veden tyhjentäminen.
 - Aseta Udpumpn. tai Centrif. -ohjelma.

- Paina painiketta Käynnistä/Tauko. Laite tyhjentää veden ja linkoaa.
2. Kun ohjelma on suoritettu loppuun ja luukun lukon merkkivalo  sammuu, luukku voidaan avata.
 3. Kytke laite pois toiminnasta kääntämällä ohjelmanvalitsin asentoon .

VALMIUSTILA

Kun pesuohjelman päättymisestä on kulunut joitakin minuutteja eikä laitetta ole kytketty pois toiminnasta,

VIHJEITÄ JA NEUVOJA

PYYKIT

- Laittele valkopyykin, värillinen pyykin, tekokuidut, arkalaatuinen pyykin ja villapyykin.
- Noudata tekstiilien hoito-ohjemerkinissä olevia ohjeita.
- Älä pese valkopyykin ja värillistä pyykin yhtä aikaa.
- Jotkin värilliset vaatteet voivat laskea väriä ensimmäisessä pesussa. Ne on suositeltavaa pestä erikseen ensimmäisillä kerroilla.
- Sulje tyynyliinojen napit, vetoketjut, koudut ja nepparit. Sido vyöt.
- Tyhjennä taskut ja ravista viikatut vaatteet auki.
- Käännä monikerroksiset tekstiilit, villavaatteet ja painatut tekstiilit väärin päin.
- Poista kovat tahrat.
- Pese huomattavat tahrat erityisellä pesuaineella.
- Ole varovainen verhoja käsitellessä. Poista kaikki koudut tai aseta verhot pesupussiin tai tyynyliinaan.
- Älä pese laitteessa saamaamattomia tai leikattuja pyykin. Pese pienet ja/tai arkalaatuiset pyykin pesupussissa (esim. kaarelliset rintaliivit, vyöt, sukkahousut, jne.).
- Erittäin pieni täyttömäärä voi aiheuttaa epätasapainon linkousvaiheessa. Jos näin käy, levitä pyykin käsin pesualtaassa ja käynnistä linkous uudelleen.

VAIKEAT TAHRAT

Vesi ja pesuaine eivät riitä poistamaan vaikeita tahroja.

Suosittelimme, että vaikeat tahrat poistetaan ennen tekstiilien asettamista laitteeseen.

Markkinoilla on saatavilla erityisiä tahrannoistoaaineita. Käytä tahraa ja tekstiiliin laatuun sopivaa tahrannoistoaainetta.

PESUAINET JA LISÄAINET

- Käytä vain pesukoneeseen tarkoitettuja pesuaineita ja lisäaineita:

energiansäästötoiminto aktivoituu.

Energiansäästötoiminto vähentää energiankulutusta, kun laite on valmiustilassa:

- Kaikki merkkivalot ja näyttö sammuvat.
- Käynnistypainikkeen merkkivalo vilkkuu hitaasti.

Paina jotakin painiketta energiansäästötoiminnon deaktivoimiseksi.

- jauhemaisia pesuaineita kaikille kuitutyypeille
- jauhemaisia pesuaineita aroille kuduille (enintään 40 °C) ja villalle
- nestemäisiä pesuaineita, mieluiten alhaisen lämpötilan pesuohjelmissa (enintään 60 °C) kaikille kuitutyypeille, tai villavaatteiden erikoispesuaineita.
- Älä sekoita erityyppisiä pesuaineita keskenään.
- Suojele ympäristöä käyttämällä vain oikeaa pesuainemäärää.
- Noudata pesuainepakkaukseen merkittyjä ohjeita.
- Käytä tekstiilin laatuun ja väriin, ohjelman lämpötilaan sekä likaisuustasoon sopivia tuotteita.
- Jos laitteesi pesuainelokerossa ei ole läppää, lisää nestemäiset pesuaineet (pesuainevalmistajan toimittamaa) annostelupalloa käyttämällä.

YMPÄRISTÖNSUOJELUOHJEITA

- Pese normaaliolokäyttöön pyykin ohjelmalla, jossa ei ole esipesua.
- Käynnistä pesuohjelma aina maksimaalisella täyttömäärällä.
- Käytä tarvittaessa tahrannoistoaainetta, kun valitset alhaisen lämpötilan pesuohjelman.
- Tarkista kotisi vedenkovuus käyttäaksesi oikean määrän pesuainetta.

VEDEN KOVUUS

Jos alueesi vedenkovuus on suuri tai keskisuuri, suosittelimme pesukoneeseen tarkoitettujen vedenpehmentimien käyttämistä. Jos alueesi vesi on pehmeää, vedenpehmentimen käyttö ei ole tarpeen. Tarkista alueesi vedenkovuus ottamalla yhteyttä paikalliseen vesilaitokseen.

Käytä oikeaa määrää vedenpehennintä. Noudata tuotepakkaukseen merkittyjä ohjeita.

HOITO JA PUHDISTUS



VAROITUS! Lue turvallisuutta koskevat luvut.

ULKOPINTOJEN PUHDISTAMINEN

Puhdista laite ainoastaan saippualla ja lämpimällä vedellä. Kuivaa kaikki pinnat kokonaan.



HUOMIO! Älä käytä koskaan alkoholia, liuotainaineita tai vastaavia tuotteita.

KALKINPOISTO

Jos alueesi vedenkovuus on suuri tai keskisuuri, suosittelemme pesukoneeseen tarkoitettua kalkinpoistotuotteen käyttämistä.

Tarkista rumpu säännöllisesti kalkkikertymien ja ruostehiukkasten estämiseksi.

Poista ruostehiukkaset käyttämällä ainoastaan pesukoneeseen tarkoitettuja erikoistuotteita. Suorita toimenpide erillään pyykinpesusta.



Noudata aina tuotepakkauksen merkittyjä ohjeita.

PESUAINELOKERON PUHDISTAMINEN

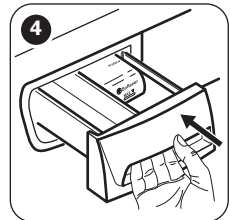
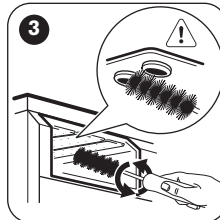
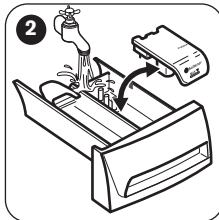
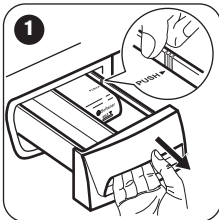

VEDENOTTOLETKUN JA VENTTIILIN SIHDIN PUHDISTAMINEN

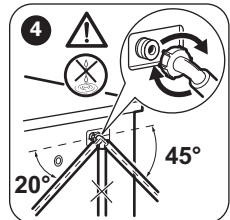
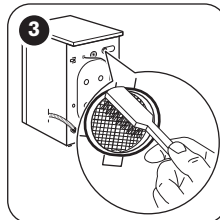
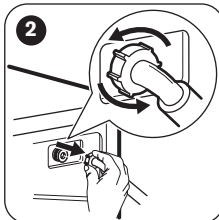
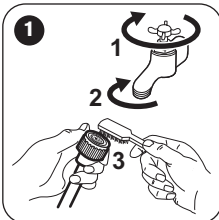

SUOJELTAVA JÄÄTYMISELTÄ

Jos kone asennetaan alueelle, jossa lämpötila voi laskea alle 0 °C, poista jäljelle jäänyt vesi vedenottoletkusta ja tyhjennuspumpusta.



Suorita tämä toimenpide myös silloin, kun haluat suorittaa hätätyhjennyksen.

1. Irrota pistoke pistorasiasta.

HUOLTOPESU

Alhaisen lämpötilan ohjelmissa rumpuun voi jäädä hiukan pesuainetta. Suorita huoltopesu säännöllisesti. Toimi seuraavasti:

- Poista pyykki koneesta.
- Aseta puuvillaohjelma, suurin lämpötila ja lisää pieni määrä pesuainetta.

LUUKUN TIIVISTE

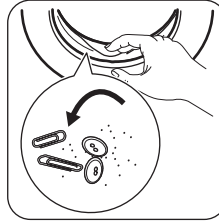

Tarkista tiiviste säännöllisesti ja poista kaikki esi-
neet sisätilasta.

2. Irrota vedenottoletku.
3. Poista tyhjennysletku takana olevasta tukikappaleesta ja poista se pesualtaasta tai viemäristä.
4. Aseta tyhjennys- ja vedenottoletkun päät astiaan. Anna veden virrata ulos letkuista.

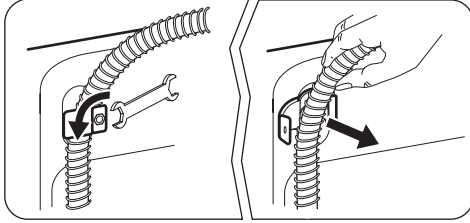

5. Kun vettä ei tule enää, asenna vedenotto- ja tyhjennysletku takaisin.



VAROITUS! Varmista, että lämpötila on yli 0 °C ennen kuin käytät laitetta uudelleen. Valmistaja ei ota vastuuta jäätymisvaurioista.

VIANMÄÄRITYS



VAROITUS! Lue turvallisuutta koskevat luvut.

JOHDANTO

Laite ei käynnisty tai se pysähtyy käytön aikana. Yritä etsiä ratkaisu ongelmaan (katso taulukko). Ota yhteys valtuutettuun huoltoliikkeeseen, jos ongelma toistuu.

Joidenkin häiriöiden yhteydessä laitteesta kuuluu äänimerkki ja näytössä näkyy virhekoodi:

- **E10** - Laitteeseen ei tule vettä oikein.
- **E20** - Koneeseen jää vettä.
- **E40** - Laitteen luukku on auki tai se on suljettu virheellisesti. Tarkista luukku!
- **E90** - Virransyöttö on epävaka. Odota kunnes virransyöttö on vakaa.



VAROITUS! Kytke laite pois toiminnasta ennen tarkistusten suorittamista.

MAHDOLLISET HÄIRIÖT

Ongelma	Mahdollinen ratkaisu
Pesuohjelma ei käynnisty.	<ul style="list-style-type: none"> ▪ Varmista, että pistoke on kiinnitetty pistorasiaan. ▪ Tarkista, että laitteen luukku on suljettu. ▪ Varmista, ettei mikään sulakekotelon sulakkeista ole palanut. ▪ Varmista, että Käynnistä/Tauko-painiketta on painettu. ▪ Jos ajastin on asetettu, peruuta asetus tai odota, kunnes ajanlaskenta on kulunut umpeen. ▪ Poista lapsilukko toiminnasta, jos se on päällä (jos saatavilla).
Laitteeseen ei tule vettä.	<ul style="list-style-type: none"> ▪ Tarkista, että vesihana on auki. ▪ Varmista, ettei vedensyöttöpaine ole liian alhainen. Kysy lisätietoa paikalliselta vesilaitokselta. ▪ Tarkista, ettei vesihana ole tukossa. ▪ Varmista, ettei vedenottoletkun ja venttiilin sihdeissä ole tukoksia. Lue ohjeet kohdasta "Hoito ja puhdistus". ▪ Varmista, ettei vedenottoletkussa ole vääntymiä tai taittumuksia. ▪ Tarkista, että vedenottoletku on liitetty oikein. ▪ Varmista, että tyhjennysletku on oikeassa asennossa. Letku voi olla liian matalalla.

Ongelma	Mahdollinen ratkaisu
Koneeseen jää vettä.	<ul style="list-style-type: none"> ▪ Tarkista, ettei altaan poistoviemäri ole tukossa. ▪ Varmista, ettei tyhjennysletkussa ole vääntymiä tai taittumuksia. ▪ Tarkista, että tyhjennysletku on liitetty oikein. ▪ Aseta tyhjennysohjelma, jos asetit ohjelman, jossa ei ole tyhjennysvaihtoa. ▪ Aseta tyhjennysohjelma, jos asetit lisätoiminnon, jossa vesi jää rumpuun. ▪ Jos yllä mainitut toimet eivät ratkaise ongelmaa, ota yhteyttä valtuutettuun huoltopalveluun (sillä tyhjennyspumppun suodatin voi olla tukossa).
Linkousvaihe ei toimi tai pesuohjelma kestää normaalia pitempään.	<ul style="list-style-type: none"> ▪ Aseta linkousohjelma. ▪ Levitä pyykit käsin pesualltaassa ja käynnistä linkous uudelleen. Epätasapaino voi aiheuttaa tämän ongelman. ▪ Jos yllä mainitut toimet eivät ratkaise ongelmaa, ota yhteyttä valtuutettuun huoltopalveluun (sillä tyhjennyspumppun suodatin voi olla tukossa).
Lattialla on vettä.	<ul style="list-style-type: none"> ▪ Varmista, että vesiletkujen liitännät ovat kireät ja ettei vesivuotoja ole. ▪ Varmista, ettei vedenotto- ja/tai tyhjennysletkussa ole vaurioita. ▪ Varmista, että käytät oikeaa pesuainetta ja pesuainemäärää.
Laitteen luukku ei avaudu.	<ul style="list-style-type: none"> ▪ Varmista, että pesuohjelma on päättynyt. ▪ Aseta tyhjennys- tai linkousohjelma, jos rummussa on vettä.
Laitteesta kuuluu poikkeavia ääniä.	<ul style="list-style-type: none"> ▪ Varmista, että laite on tasapainotettu oikein. Lue ohjeet asennusohjeista. ▪ Varmista, että pakkausmateriaalit ja/tai kuljetuspultit on poistettu. Lue ohjeet asennusohjeista. ▪ Lisää pyykkiä koneeseen. Pyykkiä voi olla liian vähän.
Ohjelma on näkyvässä olevaa aikaa lyhyempi.	Laite laskee uuden ajan täyttömäärän mukaan. Katso kohta 'Kulutusarvot'.
Ohjelma on näkyvässä olevaa aikaa pitempi.	Epätasapainossa oleva täyttömäärä lisää keston aikaa. Tämä on normaalia laitteen toimintaa.
Pesutulos ei ole tyydyttävä.	<ul style="list-style-type: none"> ▪ Lisää pesuaineen määrää tai käytä toista pesuainetta. ▪ Poista vaikeat tahrat erikoistuotteilla ennen pyykinpesua. ▪ Varmista, että asetat oikean lämpötilan. ▪ Vähennä pyykkiä.
Lisätoimintoa ei voida asettaa.	<ul style="list-style-type: none"> ▪ Varmista, että painat vain haluamiasi painikkeita.

Kytke virta laitteeseen tarkastusten jälkeen. Ohjelma jatkuu keskeytykskohdasta.

Jos ongelma toistuu, ota yhteyttä valtuutettuun huoltopalveluun.

Jos näytössä näkyy muita hälytyskoodeja. Kytke laite pois toiminnasta ja toimintaan. Jos ongelma toistuu, ota yhteys huoltopalveluun.

HUOLTO

Suosittelimme alkuperäisten varaosien käyttöä.

Kun otat yhteyttä valtuutettuun huoltoon, pidä nämä tiedot saatavilla. Tiedot löytyvät arvokilvestä: malli (Mod.), tuotenumero (Prod.No.), sarjanumero (Ser.No.).

TEKNISET TIEDOT

Mitat	Leveys/korkeus/syvyys/ kokonaissyvyys	600 mm / 850 mm / 559 mm / 578 mm
Sähköliitäntä	Jännite Kokonaisteho Sulake Taajuus	230 V 2200 W 10 A 50 Hz
Suojakansi takaa kiinteiden hiukkasten ja kosteuden suo- jaustason, lukuun ottamatta kuitenkin matalajännitteisiä laitteita, joissa ei ole kosteussuojaa.		IPX4
Vedenpaine	Minimi Maksimi	0,5 bar (0,05 MPa) 8 bar (0,8 MPa)
Vesiliitäntä ¹⁾		Kylmä vesi
Maksimitäyttö määrä	Puuvilla	7 kg
Energialuokka		A+++
Linkousnopeus	Maksimi	1400 kierrosta minuutissa

1) Liitä vedenottoletku hanaan, jossa on 3/4 tuuman kierteitys.

YMPÄRISTÖNSUOJELU

Kierrätä materiaalit, jotka on merkitty merkillä .
Kierrätä pakkaus laittamalla se asianmukaiseen
kierrätysastiaan. Suojele ympäristöä ja ihmisten
terveyttä kierrättämällä sähkö- ja elektroniikkaromut.

Älä hävitä merkillä  merkittyjä kodinkoneita

kotitalousjätteen mukana. Palauta tuote paikalliseen
kierrätyskeskukseen tai ota yhteyttä paikalliseen
viranomaiseen.

WWW.ZANUSSI.COM/SHOP



CE

192971871-A-132015