



---

**DA** Opvaskemaskine  
**EL** Πλυντήριο πιάτων  
**RO** Mașină de spălat vase

---

**Brugsanvisning** 2  
**Οδηγίες Χρήσης** 26  
**Manual de utilizare** 53



## INDHOLDSFORTEGNELSE

1. OPLYSNINGER OM SIKKERHED.....	3
2. SIKKERHEDSANVISNINGER.....	4
3. PRODUKTBESKRIVELSE AF APPARATET.....	6
4. BETJENINGSPANEL.....	7
5. PROGRAMMER.....	7
6. INDSTILLINGER.....	9
7. TILVALGSFUNKTIONER.....	13
8. FØR FØRSTE ANVENDELSE.....	14
9. DAGLIG BRUG.....	15
10. RÅD OG TIPS.....	18
11. VEDLIGEHOLDELSE OG RENGØRING.....	19
12. FEJLFINDING.....	21
13. TEKNISK INFORMATION.....	25

## VI TÆNKER PÅ DIG

Tak for dit køb af et Electrolux-apparat. Du har valgt et produkt, som giver dig årtiers professionel erfaring og innovation på én gang. Genialt og elegant. Det er designet med dig i tankerne. Så uanset hvornår du bruger det, kan du være sikker på, at du får fantastiske resultater hver gang.

Velkommen til Electrolux.

**Besøg vores websted for at:**



Få rådgivning, brochurer, fejlfinding, serviceinformation:  
[www.electrolux.com/webselfservice](http://www.electrolux.com/webselfservice)



Registrere dit produkt for bedre service:  
[www.registerelectrolux.com](http://www.registerelectrolux.com)



Købe tilbehør, forbrugsvarer og originale reservedele til dit apparat:  
[www.electrolux.com/shop](http://www.electrolux.com/shop)

## KUNDEPLEJE OG SERVICE

Brug altid originale reservedele.

Sørg for at have følgende data tilgængelig, når du kontakter vores autoriserede servicecenter: Model, PNC, serienummer.

Du finder oplysningerne på maskinens typeskilt.

 Advarsel/Forsigtig-Sikkerhedsanvisninger

 Generelle oplysninger og gode råd

 Miljøoplysninger

Ret til ændringer uden varsel forbeholdes.

## 1. ⚠️ OPLYSNINGER OM SIKKERHED

Læs brugsanvisningen grundigt, før apparatet installeres og tages i brug. Producenten påtager sig intet ansvar for eventuelle skader, der er resultatet af forkert installation eller brug. Opbevar altid brugsanvisningen på et sikkert og tilgængeligt sted til senere opslag.

### 1.1 Sikkerhed for børn og andre udsatte personer

- Apparatet kan bruges af børn fra 8 år og opefter samt af personer med nedsat fysisk, sensorisk eller psykisk funktionsevne, eller som mangler den nødvendige erfaring eller viden, hvis de er under opsyn eller er blevet instrueret i at bruge apparatet på en sikker måde samt forstår de medfølgende farer.
- Børn må ikke lege med apparatet.
- Opbevar vaskemidler utilgængeligt for børn.
- Lad ikke børn og husdyr komme tæt på maskinen, mens lågen er åben.
- Børn må ikke udføre rengøring og vedligeholdelse på apparatet uden opsyn.

### 1.2 Generelt om sikkerhed

- Dette apparat er beregnet til husholdningsbrug eller lignende anvendelse, som f.eks.:
  - stuehuse, kantineområder i butikker, på kontorer og i andre arbejdsmiljøer.
  - af kunder på hoteller, moteller, bed & breakfast og andre miljøer af indkvarteringstypen.
- Apparatets specifikationer må ikke ændres.
- Driftsvandtrykket (minimum og maksimum) skal være mellem 0.5 (0.05) / 8 (0.8) bar (MPa)
- Overhold det maksimale antal af 13 kuverter.
- Hvis netledningen er beskadiget, skal den af sikkerhedsgrunde udskiftes af producenten, et autoriseret servicecenter eller en tekniker med tilsvarende kvalifikationer.

- Anbring bestikket i bestikkurven, så de skarpe ender vender nedad, eller læg dem i bestikskuffen i en vandret position, så de skarpe ender vender nedad.
- Lad ikke apparatet stå uden opsyn med åben luge, da nogen ved et uheld kan træde på den.
- Sluk for apparatet, og tag netstikket ud af kontakten inden nogen som helst form for vedligeholdelse.
- Undlad at bruge højtryksrensere og/eller damp til at rengøre apparatet.
- Hvis apparatet har ventilationsåbninger i bunden, må de ikke tildækkes af f.eks. et tæppe.
- Apparatet skal sluttes til vandledningsnettet ved hjælp af de nye medfølgende slangesæt. Gamle slangesæt må ikke genbruges.

## 2. SIKKERHEDSANVISNINGER

### 2.1 Installation

- Fjern al emballagen.
- Undlad at installere eller bruge et beskadiget apparat.
- Stil eller brug ikke apparatet et sted, hvor temperaturen kommer under 0 °C.
- Følg installationsvejledningen, der følger med apparatet.
- Sørg for, at apparatet er installeret under og opad stabile køkkenelementer.

### 2.2 Tilslutning, el



#### **ADVARSEL!**

Risiko for brand og elektrisk stød.

- Apparatet skal tilsluttes strøm m/jord, jvf. Stærkstrømsreglementet.
- Sørg for, at parametrene på typeskiltet er kompatible med de elektriske data for strømforsyningen.
- Brug altid en korrekt monteret lovlig stikkontakt.
- Brug ikke multistik-adaptorer og forlængerledninger.
- Pas på, du ikke beskadiger netstikket og netledningen. Hvis der bliver behov for at udskifte netledningen,

skal det udføres af vores autoriserede servicecenter.

- Sæt først netstikket i stikkontakten ved installationens afslutning. Sørg for, at der er adgang til elstikket efter installationen.
- Undgå at slukke for apparatet ved at trække i netledningen. Tag altid selve netstikket ud af kontakten.
- Apparatet er i overensstemmelse med EU-direktiverne.
- Kun for Storbritannien og Irland. Apparatet har et 13 A-netstik. Hvis det er nødvendigt at udskifte sikringen i netstikket, brug sikring: 13 amp ASTA (BS 1362).

### 2.3 Tilslutning, vand

- Beskadig ikke vandslangerne.
- Før du slutter til nye rør, rør, der ikke har været brugt i lang tid, hvor der er udført reparationsarbejde eller monteret nye enheder (vandmålere osv.), skal du lade vandet løbe, indtil det er klart og rent.
- Sørg for, at der ikke er synlige vandlækager under og efter første brug af apparatet.
- Tilløbsslangen har en sikkerhedsventil og en kappe med et indvendigt elkabel.

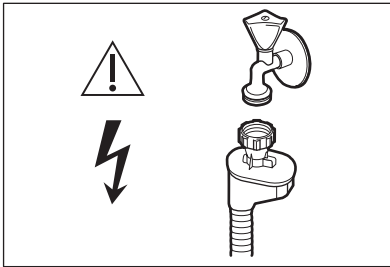

**!** **ADVARSEL!**  
Højspænding.

- Hvis tilløbsslangen beskadiges, skal vandhanen straks lukkes, og stikket tages ud af stikkontakten. Kontakt det autoriserede servicecenter for at få udskiftet tilløbsslangen.

## 2.4 Brug

- Undgå at sidde eller stå på den åbne luge.
- Opvaskemidler er farlige. Følg sikkerhedsanvisningen på vaskemidlets emballage.
- Drik og leg ikke med vandet i apparatet.
- Tag ikke opvasken ud af apparatet, før opvaskeprogrammet er slut. Der kan være nogle rester tilbage på tallerknerne.

- Der kan komme meget varm damp ud af apparatet, hvis du åbner lågen, mens programmet er i gang.
- Undlad at bruge brændbare produkter eller ting, der er fugtet med brændbare produkter, i apparatet eller i nærheden af eller på dette.

## 2.5 Service

- Kontakt det autoriserede servicecenter for at få apparatet repareret. Vi anbefaler kun at anvende originale reservedele.
- Når du kontakter det autoriserede servicecenter, skal du sørge for at have følgende oplysninger klar, som står på typeskiltet.

Model :

PNC:

Serienummer:

## 2.6 Bortskaffelse



**ADVARSEL!**

Risiko for personskade eller kvælning.

- Tag stikket ud af kontakten.
- Klip elledningen af, og kassér den.
- Fjern lågens lås, så børn og kæledyr ikke kan blive lukket inde i apparatet.

### 3. PRODUKTBESKRIVELSE AF APPARATET

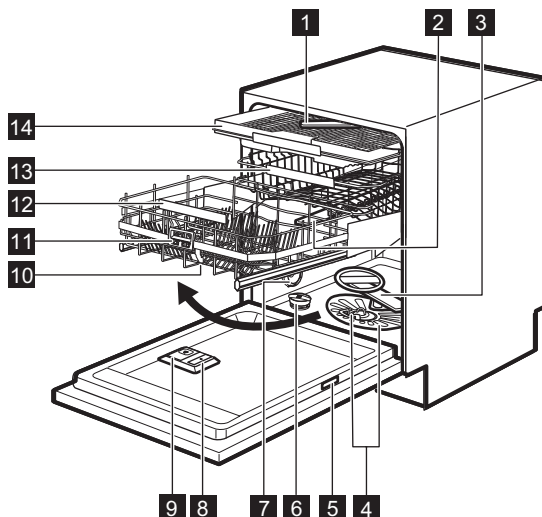

- |   |                                   |
|---|-----------------------------------|
| <b>1</b> Øverste spulearm               | <b>9</b> Beholder til vaskemiddel |
| <b>2</b> Mellemste spulearm             | <b>10</b> Comfort Lift-kurv       |
| <b>3</b> Nederste spulearm              | <b>11</b> Udløserhåndtag          |
| <b>4</b> Filtre                         | <b>12</b> Nederste kurvehåndtag   |
| <b>5</b> Mærkeplade                     | <b>13</b> Øverste kurv            |
| <b>6</b> Saltbeholder                   | <b>14</b> Bestikskuffe            |
| <b>7</b> Udluftning                     |                                   |
| <b>8</b> Beholder til afspændingsmiddel |                                   |

#### 3.1 Beam-on-Floor

Beam-on-Floor er et lys, der vises på gulvet under maskinens låge.

- Når programmet starter, tændes den røde lampe og forbliver tændt under hele programmet.
- Når programmet er afsluttet, tændes der et grønt lys.
- Når der er en fejl på maskinen, blinker det røde lys.

**i** Beam-on-Floor slås fra, når maskinen slukkes.

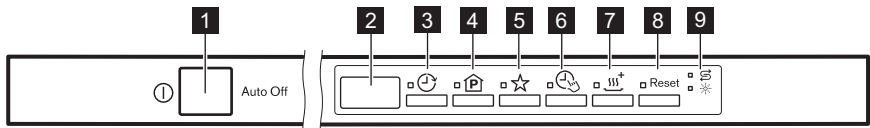

**i** Når AirDry aktiveres under tørringsfasen, er projektionen på gulvet muligvis ikke helt synlig. Kontrollér betjeningspanelet for at se, om programmet er slut.

## 4. BETJENINGSPANEL







- |                           |                           |
|---------------------------|---------------------------|
| <b>1</b> Til-/fra-knap    | <b>6</b> TimeManager-knap |
| <b>2</b> Display          | <b>7</b> XtraDry-knap     |
| <b>3</b> Delay-knap       | <b>8</b> Reset-knap       |
| <b>4</b> Program-knap     | <b>9</b> Lamper           |
| <b>5</b> MyFavourite-knap |                           |

### 4.1 Lamper

Lampe	Beskrivelse
	Kontrollampe for skyllemiddel. Er altid slukket, når programmet er i gang.
	Kontrollampe for salt. Er altid slukket, når programmet er i gang.

## 5. PROGRAMMER

Program	Grad af snavs Fyldningens art	Programtrin	Tilvalg
P1 <b>ECO</b> 1)	<ul style="list-style-type: none"> <li>• Normalt snavset</li> <li>• Service og bestik</li> </ul>	<ul style="list-style-type: none"> <li>• Forskyl</li> <li>• Opvask 50 °C</li> <li>• Skylninger</li> <li>• Affugtning</li> </ul>	<ul style="list-style-type: none"> <li>• TimeManager</li> <li>• XtraDry</li> </ul>
P2 <b>AUTO</b> 2)	<ul style="list-style-type: none"> <li>• Alt</li> <li>• Service, bestik, kogegej</li> </ul>	<ul style="list-style-type: none"> <li>• Forskyl</li> <li>• Opvask fra 45 °C til 70 °C</li> <li>• Skylninger</li> <li>• Affugtning</li> </ul>	<ul style="list-style-type: none"> <li>• XtraDry</li> </ul>
P3  3)	<ul style="list-style-type: none"> <li>• Forskellig grad af tilsmudsning</li> <li>• Service, bestik, kogegej</li> </ul>	<ul style="list-style-type: none"> <li>• Forskyl</li> <li>• Opvask 50 °C og 65 °C</li> <li>• Skylninger</li> <li>• Affugtning</li> </ul>	<ul style="list-style-type: none"> <li>• TimeManager</li> <li>• XtraDry</li> </ul>
P4 	<ul style="list-style-type: none"> <li>• Meget snavset</li> <li>• Service, bestik, kogegej</li> </ul>	<ul style="list-style-type: none"> <li>• Forskyl</li> <li>• Opvask 70 °C</li> <li>• Skylninger</li> <li>• Affugtning</li> </ul>	<ul style="list-style-type: none"> <li>• TimeManager</li> <li>• XtraDry</li> </ul>

Program	Grad af snavs fyldningens art	Programtrin	Tilvalg
P5 	<ul style="list-style-type: none"> <li>• Normalt eller let snavsset</li> <li>• Finere porcelæn og glas</li> </ul>	<ul style="list-style-type: none"> <li>• Opvask 45 °C</li> <li>• Skylninger</li> <li>• Affugtning</li> </ul>	<ul style="list-style-type: none"> <li>• XtraDry</li> </ul>
P6 	<ul style="list-style-type: none"> <li>• Frisk snavsset</li> <li>• Service og bestik</li> </ul>	<ul style="list-style-type: none"> <li>• Opvask 60 °C eller 65 °C</li> <li>• Skylninger</li> </ul>	<ul style="list-style-type: none"> <li>• XtraDry</li> </ul>
P7 	<ul style="list-style-type: none"> <li>• Alt</li> </ul>	<ul style="list-style-type: none"> <li>• Forskyl</li> </ul>	

1) Med dette program får du det mest effektive vand- og energiforbrug til service og bestik med normalt snavs. Dette er standardprogrammet, som anvendes til test.





2) Apparatet registrerer graden af snavs og mængden af genstande i kurvene. Temperaturen, mængden af vand, energiforbruget og programtiden justeres automatisk.

3) Med dette program kan du vaske en opvask med blandet snavs. Meget snavsede genstande i den nederste kurv og normalt snavsede i den øverste kurv. Vandtrykket og -temperaturen i den nederste kurv er højere end i den øverste kurv.

4) Med dette program kan du vaske en halv opvask med frisk snavs. Det giver gode opvaskeresultater på kort tid.

5) Med dette program kan du hurtigt skylle service for at forhindre, at madrester sætter sig godt fast på det, og at der dannes lugte i apparatet. Brug ikke opvaskemiddel til dette program.

## 5.1 Forbrugsværdier

Program <sup>1)</sup>	Vand (l)	Energi (kWh)	Varighed (min)
P1 <b>ECO</b>	11	0.932	232
P2 <b>AUTO</b>	7 - 14	0.6 - 1.6	40 - 170
P3 	14 - 16	1.2 - 1.5	160 - 180
P4 	12.5-14.5	1.4-1.7	170-190
P5 	12 - 14	0.7 - 0.9	82-92
P6 	10	0.9	30

Program <sup>1)</sup>	Vand (l)	Energi (kWh)	Varighed (min)
P7 	4	0.1	14

<sup>1)</sup> Forbrugsværdierne kan variere alt efter vandtemperatur og -tryk, udsving i netspænding, tilvalg og opvaskens størrelse.

## 5.2 Oplysninger til testinstitutter

For alle nødvendige oplysninger til test, send en e-mail til:

[info.test@dishwasher-production.com](mailto:info.test@dishwasher-production.com)

Skriv produktnummeret (PNC) ned, som findes på mærkepladen.

# 6. INDSTILLINGER

## 6.1 Tilstand for programvalg og brugertilstand

Når et apparat står i tilstanden for programvalg, er det muligt at indstille et program og at åbne brugertilstanden.

**I brugertilstanden kan følgende indstillinger ændres:**

- Niveaue af blødgøringsanlægget i henhold til vandets hårdhed.
- Aktivering eller deaktivering af lydsignalet for programslut.
- Aktivering eller deaktivering af meddelelse om tom beholder til afspændingsmiddel.
- Niveaue af afspændingsmiddel i henhold til den påkrævede dosis.
- Aktivering eller deaktivering af AirDry.

**Disse indstillinger gemmes, indtil du ændrer dem igen.**

## Sådan indstiller du tilstanden for programvalg

Apparatet er i tilstanden for valg af program, når displayet viser programnummeret **P1**.

### Vandets hårdhed

Tyske grader (°dH)	Franske grader (°fH)	mmol/l	Clarke-grader	Blødgøringsanlæggets niveau
47 - 50	84 - 90	8.4 - 9.0	58 - 63	10

Når du aktiverer programmet, står det normalt i tilstanden for programvalg. Hvis dette dog ikke skulle være tilfældet, kan du indstille tilstanden for programvalg på følgende måde:

Tryk på **Reset** og hold den nede, indtil apparatet er i tilstanden for programvalg.

## 6.2 Blødgøringsanlæg

Blødgøringsanlægget fjerner mineraler fra vandforsyningen, som ellers kan have en skadelig virkning på opvaskeresultaterne og på apparatet.

Jo højere indholdet af disse mineraler er, desto hårdere er vandet. Vandets hårdhedsgrad måles i modsvarende skalaer.

Blødgøringsanlægget skal indstilles efter det lokale vands hårdhedsgrad. Oplysning om vandets hårdhedsgrad fås hos det lokale vandværk. Det er vigtigt at vælge det rette niveau for blødgøringsanlægget for at sikre gode vaskeresultater.

Tyske grader (°dH)	Franske grader (°fH)	mmol/l	Clarke-grader	Blødgøringsanlæggets niveau
43 - 46	76 - 83	7.6 - 8.3	53 - 57	9
37 - 42	65 - 75	6.5 - 7.5	46 - 52	8
29 - 36	51 - 64	5.1 - 6.4	36 - 45	7
23 - 28	40 - 50	4.0 - 5.0	28 - 35	6
19 - 22	33 - 39	3.3 - 3.9	23 - 27	5 1)
15 - 18	26 - 32	2.6 - 3.2	18 - 22	4
11 - 14	19 - 25	1.9 - 2.5	13 - 17	3
4 - 10	7 - 18	0.7 - 1.8	5 - 12	2
<4	<7	<0.7	< 5	1 2)

1) Fabriksindstilling.

2) Brug ikke salt på dette niveau.















**Uanset om du bruger almindeligt opvaskemiddel eller multitabs (med eller uden salt), bør du indstille den rette vandhårdhedsgrad for at holde saltpåfyldningslampen aktiv.**



Multitabs med salt er ikke tilstrækkeligt effektive til at blødgøre hårdt vand.

## Sådan indstilles blødgøringsanlægget

Apparatet skal være i programvalgstilstand.

1. Indstil brugertilstanden ved at trykke samtidigt på  og , og hold dem nede, indtil kontrollamperne , , ,  og  blinker, og displayet er tomt.
2. Tryk på .
  - Kontrollamperne for , ,  og  er slukket.
  - Lampen  blinker stadigvæk.
  - Displayet viser den aktuelle indstilling: f.eks.  $5 \text{ L} =$  niveau 5.
3. Tryk gentagne gange på  for at ændre indstillingen.

4. Tryk på tænd-/sluk-knappen for at bekræfte indstillingen.

## 6.3 Beholderen til afspændingsmiddel

Afspændingsmiddel hjælper med at tørre tallerkener og fade, uden at de får pletter og striber.

Der frigøres automatisk afspændingsmiddel under den varme skyllefase.

Du kan indstille den frigjorte mængde afspændingsmiddel mellem niveau 1 (min. mængde) og niveau 6 (maks. mængde). Niveau 0 deaktiverer beholderen til afspændingsmiddel, og der frigøres intet afspændingsmiddel.







Fabriksindstilling: niveau 4.

## Sådan indstilles niveauet af afspændingsmiddel

Apparatet skal være i programvalgstilstand.

1. Du skifter til brugerfunktion ved at trykke på og holde  og  nede, indtil kontrollamperne , , , 

og  begynder at blinke, og displayet er tomt.

2. Tryk på .
  - Kontrollamperne for , ,  og  er slukket.
  - Kontrollampen  bliver ved med at blinke.
  - Displayet viser den aktuelle indstilling: f.eks. **4A** = niveau 4.
    - Niveauerne af afspændingsmiddel er fra 0A til 6A, hvor niveauet 0A betyder, at der ikke bruges afspændingsmiddel.
3. Tryk gentagne gange på  for at ændre indstillingen.
4. Tryk på tænd/sluk for at bekræfte indstillingen.

## 6.4 Meddelelse om manglende afspændingsmiddel

Afspændingsmiddel hjælper med at tørre tallerkener og fade, uden at de får pletter og striber.

















Der frigøres automatisk afspændingsmiddel under den varme skyllefase.

Når afspændingsmiddelbeholderen er tom, tændes indikatoren for afspændingsmiddel for at meddele, at der skal påfyldes afspændingsmiddel. Hvis du bruger multitabs, som indeholder afspændingsmiddel, og du er tilfreds med tørreresultatet, kan du frakoble meddelelsen om opfyldning af afspændingsmiddel. Det anbefales dog, at du altid bruger afspændingsmiddel for at få det bedste tørreresultat.

Hvis du bruger standardopvaskemiddel eller multitabs uden afspændingsmiddel, skal du aktivere meddelelsen for at holde indikatoren for påfyldning af afspændingsmiddel aktiv.

## Sådan deaktiveres meddelelsen om manglende afspændingsmiddel

Apparatet skal være i programvalgstilstand.

1. Du skifter til brugerfunktion ved at trykke på og holde  og  nede, indtil kontrollamperne , , ,  og  begynder at blinke, og displayet er tomt.
2. Tryk på .
  - Kontrollamperne for , ,  og  er slukket.
  - Lampen  blinker stadigvæk.
  - Displayet viser den aktuelle indstilling: **!**  = meddelelse om intet afspændingsmiddel aktiveres (fabriksindstilling).
3. Tryk på  for at ændre indstilling. **!**  = meddelelse om tom beholder til afspændingsmiddel deaktiveres.
4. Tryk på tænd/sluk for at bekræfte indstillingen.









## 6.5 Akustiske signaler









Der udsendes lydssignaler, når der opstår en fejl i apparatet. Lydssignalerne kan ikke slås fra.

Der lyder også et lydssignal, når programmet er slut. Dette lydssignal er deaktiveret som standard, men det kan aktiveres.

## Sådan aktiveres lydssignalet for programslut

Apparatet skal være i programvalgstilstand.

1. For at åbne brugertilstanden skal du trykke på  og  og holde dem nede samtidigt, indtil lamperne , , ,  og  blinker, og displayet bliver tomt.
2. Tryk på 

- Kontrollamperne for , ,  og  er slukket.
  - Lampen  blinker stadigvæk.
  - Displayet viser den aktuelle indstilling:  = Akustisk signal slukket.
3. Tryk på  for at ændre indstilling.  
 = Akustisk signal tændt.
  4. Tryk på tænd/sluk for at bekræfte indstillingen.

## 6.6 MyFavourite

Med denne funktion kan du indstille og gemme det program, som du bruger hyppigst.

Du kan kun gemme 1 program. En ny indstilling sletter den foregående.

### Sådan gemmer du MyFavourite-programmet

1. Indstil det program, du ønsker at gemme  
Du kan også indstille relevante tilvalg sammen med programmet.
2. Tryk og hold  nede, indtil den tilknyttede kontrollampe lyser fast.

### Sådan indstiller du MyFavourite-programmet

- Tryk på .
- MyFavourite-lampen giver sig til at lyse.
  - Displayet viser programmets nummer og varighed.
  - Hvis tilvalg er blevet gemt sammen med programmet, lyser lamperne for tilvalgene.

## 6.7 AirDry

AirDry forbedrer tørreresultaterne med mindre energiforbrug.

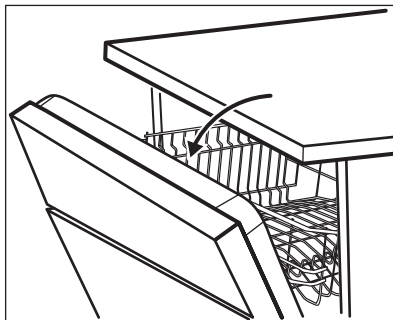

 Mens tørrefasen er i gang, åbner en enhed apparatets låge. Lågen står på klem.

 **FORSIGTIG!**  
Forsøg ikke at lukke apparatets låge inden for 2 minutter efter automatisk åbning. Det kan skade apparatet.













 **FORSIGTIG!**  
Hvis der er børn til stede, kan AirDry-systemet deaktiveres, hvis du vil holde lågen lukket ved programslut.



AirDry aktiveres automatisk med alle programmer undtagen .

Der henvises til funktionen XtraDry eller at aktivere AirDry for at forbedre tørreevnen.

### Sådan deaktiveres AirDry

Apparatet skal være i programvalgstilstand.

1. Du skifter til brugerfunktion ved at trykke på og holde  og  nede, indtil kontrollamperne , , ,  og  begynder at blinke, og displayet er tomt.
2. Tryk på .
  - Kontrollamperne for , ,  og  er slukket.
  - Lampen  blinker stadigvæk.

- Displayet viser den aktuelle indstilling:  = AirDry aktiveret.
3. Tryk på  for at ændre indstillingen:  
 = AirDry deaktiveret.

4. Tryk på tænd/sluk for at bekræfte indstillingen.

## 7. TILVALGSFUNKTIONER

 De ønskede tilvalg skal slås til hver gang, inden du starter et program. Dette tilvalg kan ikke slås til eller fra, mens et program er i gang.

 Ikke alle tilvalg er kompatible med hinanden. Hvis du har valgt tilvalg, som ikke er kompatible, deaktiverer apparatet automatisk et eller flere af dem. Det er kun lamperne for de tilvalg, der stadigvæk er aktive, som forbliver tændt.

### 7.1 XtraDry

Aktivér denne funktion, når du ønsker at forbedre tørringen. Når denne funktion anvendes, kan varigheden af visse programmer, vandforbruget og den sidste skylletemperatur påvirkes.

Funktionen XtraDry er en permanent funktion til alle andre programmer end **ECO** og er ikke nødvendig at vælge ved hvert program.

Hver gang **ECO** aktiveres, slukkes funktionen XtraDry og er ikke nødvendig at vælge manuelt. I andre programmer er indstillingen af XtraDry permanent og anvendes automatisk i de næste programmer. Konfigurationen kan ændres når som helst.

Aktivering af XtraDry-funktionen deaktiverer TimeManager.

### Sådan aktiveres XtraDry

Tryk på . Den tilhørende lampe tændes.

Hvis funktionen ikke gælder for programmet, vises den relaterede kontrollampe ikke, eller den blinker hurtigt nogle få sekunder og slukkes derefter.

Displayet viser den opdaterede programvarighed.

### 7.2 TimeManager

TimeManager gør det muligt at reducere det valgte programs tid.

Den samlede programvarighed mindses med ca. 50 %.

Vaskeresultaterne er de samme som for den normale programvarighed. Tørreresultaterne forringes muligvis.

Dette tilvalg øger trykket og vandtemperaturen. Vaske- og tørrefaserne er kortere.

TimeManager er frakoblet som standard, men det kan aktiveres manuelt. Denne funktion kan ikke kombineres med XtraDry samtidigt.

### Sådan aktiveres TimeManager

Tryk på , den tilknyttede lampe tændes.

Hvis tilvalget ikke gælder for programmet, tændes den relaterede lampe ikke, eller den blinker hurtigt nogle få sekunder og slukkes derefter. Displayet viser den opdaterede programvarighed.

## 8. FØR FØRSTE ANVENDELSE

1. Sørg for, at blødgøringsanlæggets aktuelle niveau svarer til vandforsyningsens hårdhed. Hvis ikke, bør du justere niveauet for blødgøringsanlægget.
2. Fyld saltbeholderen.
3. Fyld beholderen til afspændingsmiddel.
4. Åbn for vandhanen.
5. Start et program for at fjerne evt. rester fra fabrikationen, der stadigvæk kan befinde sig i apparatet. Brug ikke opvaskemiddel, og fyld ikke noget i kurvene.

Efter du har startet et program, kan det tage op til 5 minutter, før apparatet har opladet resinen i blødgøringsanlægget. Det ser ud til, at maskinen ikke virker. Opvaskefasen starter først, når denne procedure er afsluttet. Proceduren gentages periodisk.

### 8.1 Saltbeholderen



#### FORSIGTIG!

Brug kun salt beregnet til opvaskemaskiner.

Saltet bruges til at gøre blødgøringsanlægget klar til drift og til at sikre gode opvaskeresultater i den daglige brug.

### Sådan fylder du saltbeholderen



Sørg for, at Comfort Lift er tom og i hævet position.

1. Drej hættten på saltbeholderen mod uret, og fjern den.
2. Hæld en liter vand i saltbeholderen (kun første gang).
3. Fyld saltbeholderen op med filtersalt.

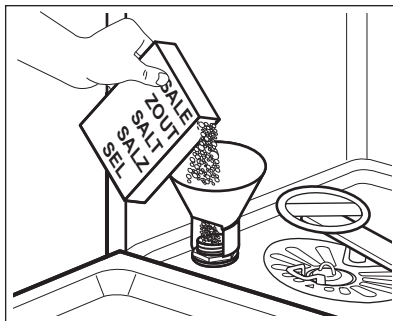

4. Fjern salt rundt om saltbeholderens åbning.

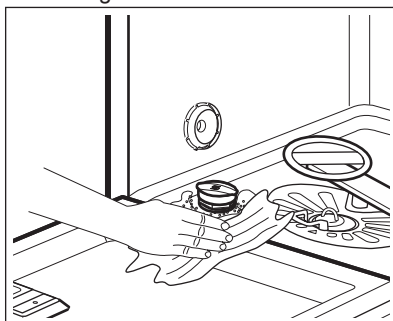

5. Drej hættten på saltbeholderen med uret for at lukke saltbeholderen.



#### FORSIGTIG!

Der kan løbe vand og salt ud af saltbeholderen, når du fylder den. Start øjeblikkeligt et program, efter du har fyldt saltbeholderen, for at forhindre korrosion.

## 8.2 Sådan fyldes beholderen til afspændingsmiddel

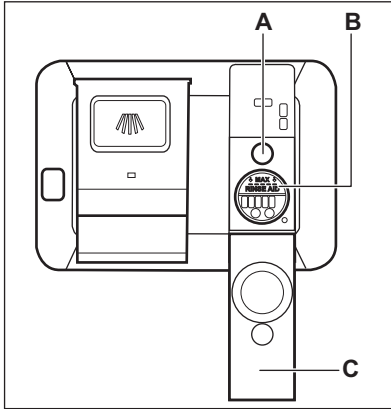

### **FORSIGTIG!**

Brug kun afspændingsmiddel beregnet til opvaskemaskiner.

1. Åbn låget (C).

## 9. DAGLIG BRUG

1. Åbn vandhanen.
2. Tryk på tænd-/sluk-knappen for at aktivere apparatet.  
Se efter, at apparatet står i tilstanden for programvalg.
  - Påfyld saltbeholderen, hvis lampen for salt er tændt.
  - Fyld beholderen til afspændingsmiddel, hvis lampen for afspændingsmiddel lyser.
3. Fyld kurvene.
4. Påfyld opvaskemiddel.
5. Vælg og start det rette program til opvaskens art og graden af snavs.

### 9.1 Komfort Lift



### **FORSIGTIG!**

Sid ikke på stativet. Tryk ikke for hårdt på den låste kurv.

2. Fyld beholderen (B), indtil afspændingsmidlet når mærket "MAX".
3. Tør spildt afspændingsmiddel op med en sugende klud, så der ikke dannes for meget skum.
4. Luk lågen. Sørg for, at låget låses på plads.



Påfyld afspændingsmiddel i beholderen til afspændingsmiddel, når indikatorvinduet (A) bliver gennemsigtigt.



Hvis du bruger multitabs, og tørringen er tilfredsstillende, kan angivelsen af påfyldning af afspændingsmiddel frakobles.

Vi anbefaler altid at bruge afspændingsmiddel for at få en bedre tørring, også kombineret med multitabs, der indeholder afspændingsmiddel.



### **FORSIGTIG!**

Overskrid ikke den maksimale fyldningskapacitet på 18 kg.



### **FORSIGTIG!**

Brug kun et opvaskemiddel beregnet til opvaskemaskiner.



Løft udløserhåndtaget helt og kurven let, indtil kurven er fri på begge sider for at sikre en korrekt oplåsning.

Comfort Lift-mekanismen giver mulighed for at løfte det nederste stativ op (til det andet stativniveau) og sætte det ned for at gøre placeringen og udtagningen af tallerkener let.

Sådan flytter du den nederste kurv fra den nederste position:

1. Træk stativet ud af opvaskemaskinen ved hjælp af stativhåndtaget for at løfte kurven. Udløserhåndtaget må ikke anvendes.

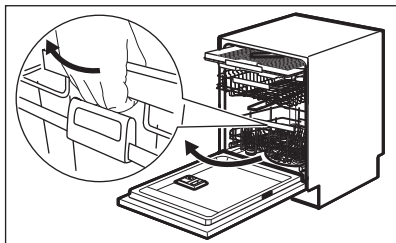

Kurven låses automatisk på det øverste niveau. Fyld eller tøm kurven forsigtigt (se brochuren til fyldning af kurve).

2. Sænk kurven ved at forbinde udløserhåndtaget med kurverammen, som vist herunder. Løft udløserhåndtaget og stativet op.

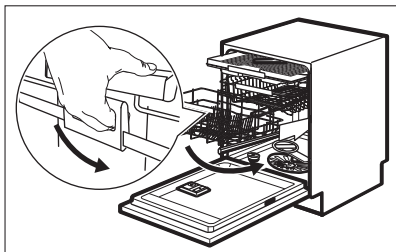

Skub stativet ned, når udløserhåndtaget er løftet. Mekanismen vender tilbage til dens grundposition på det nedre niveau. Der findes to måder at sænke kurven på, afhængigt af dens fyldning:

- Hvis maskinen er helt fyldt med tallerkener, skal du skubbe kurven let ned.
- Hvis kurven er tom eller halv fyldt, skal du trykke kurven ned.

## 9.2 Brug af opvaskemiddel

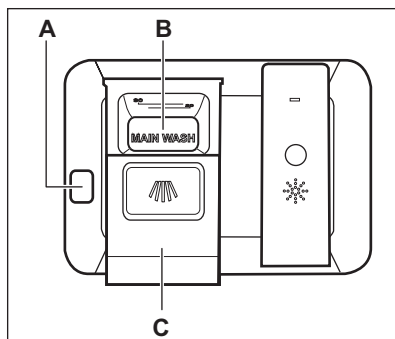

### FORSIGTIG!

Brug kun opvaskemiddel beregnet til opvaskemaskiner.

1. Tryk på udløserknappen (A) for at åbne låget (C).
2. Fyld opvaskemiddel i form af pulver eller tabletter i rummet til opvaskemiddel (B).
3. Hvis opvaskeprogrammet har et trin med forvask, anbringes en lille mængde opvaskemiddel på den inderste del af apparatets låge.
4. Luk lågen. Sørg for, at låget låses på plads.

## 9.3 Indstilling og start af et program

### Auto Off-funktionen

Denne funktion mindsker energiforbruget ved automatisk at slukke for apparatet, når det ikke er i drift.

Funktion går i gang:

- 5 minutter efter programmets afslutning.
- Efter 5 minutter, hvis programmet ikke er gået i gang.

### Starte et program

1. Tryk på tænd-/sluk-knappen for at aktivere apparatet. Se efter, at apparatet står i tilstanden for programvalg, og at lågen er lukket.

2. Tryk gentagne gange på **Program**, indtil lampen for det program, du ønsker at vælge, tændes. Displayet viser programmets varighed.
3. Indstil de relevante tilvalg.
4. Tryk på **Start** for at starte programmet.
  - Kontrollampen for det igangværende programtrin tændes.
  - Programmets varighed begynder at gå ned i trin af 1 minut.

## Start af et program med senere start

1. Indstil et program.
2. Tryk på **Delay** en eller flere gange, indtil displayet viser den ønskede udskydelse (fra 1-24 timer).
3. Tryk på **Start** for at starte nedtællingen.
  - Lampen for udskudt start tændes for at bekræfte starten af nedtællingen.
  - Nedtællingen begynder at reducere i trin à 1 time. Det er kun den sidste time, der begynder at gå ned i trin på 1 minut.

Når nedtællingen er færdig, starter programmet, og lampen for det igangværende programtrin lyser. Lampen for udskudt start slukkes.

## Åbning af lågen, mens apparatet er i gang

Hvis du åbner lågen, mens et program er i gang, stopper apparatet. Det kan påvirke energiforbruget og programmets varighed. Når lågen lukkes igen, fortsætter apparatet fra det sted, hvor det blev afbrudt.



Hvis lågen er åben i mere end 30 sekunder under tørrefasen, afsluttes det igangværende program. Dette sker ikke, hvis lågen åbnes af AirDry.



### FORSIGTIG!

Forsøg ikke at lukke apparatets låge inden for 2 minutter, efter AirDry åbner den automatisk, da dette kan forårsage skader på apparatet. Hvis lågen bagefter lukkes i yderligere 3 minutter, afsluttes det igangværende program.

## Annullering af den senere start, mens nedtællingen er i gang

Når du annullerer udskudt start, skal du indstille programmet og tilvalgene igen.

Tryk på **Reset** og hold den nede, indtil apparatet er i tilstanden for programvalg.

## Annullering af program

Tryk på **Reset** og hold den nede, indtil apparatet er i tilstanden for programvalg. Sørg for, at der er opvaskemiddel i beholderen til opvaskemiddel, inden der startes et nyt program.

## Program slut

Alle knapper er inaktive, bortset fra tænd/sluk-knappen.

1. Tryk på tænd/sluk-knappen, eller vent på, at Auto Off-funktionen slukker apparatet automatisk. Hvis du åbner lågen, inden Auto Off aktiveres, slukkes apparatet automatisk.
2. Luk for vandhanen.

## 10. RÅD OG TIPS

### 10.1 Generel

Følgende tips vil sikre optimale rengørings- og tørreresultater i den daglige brug samt hjælpe med at beskytte miljøet.

- Bortskaf madrester fra servicet sammen med køkkenaffaldet.
- Forskyl ikke service i hånden. Når det er nødvendigt, kan du bruge programmet til forskyl (hvis tilgængeligt) eller vælge et program med en forskylningsfase.
- Brug altid hele kurveområdet.
- Når du fylder apparatet, skal du sikre dig, at alt servicet kan nås fuldstændigt og vaskes af det vand, der kommer ud af spulearmdyserne. Sørg for, at genstandene ikke rører eller dækker hinanden.
- Du kan bruge opvaskemiddel, afspændingsmiddel og salt separat, eller du kan bruge multitabs (f.eks. "3-i-1", "4-i-1", "Alt-i-1"). Følg vejledningen på pakken.
- Vælg programmet alt efter typen af opvask og graden af snavs. Med programmet ECO får du den mest effektive brug af vand og energiforbrug til service og bestik med normalt snavs.

### 10.2 Brug af salt, afspændingsmiddel og opvaskemiddel

- Brug kun salt, afspændingsmiddel og opvaskemiddel til opvaskemaskine. Andre produkter kan beskadige apparatet.
- I områder med hårdt og meget hårdt vand anbefaler vi at bruge almindeligt opvaskemiddel (pulver, gelé, tabletter uden ekstra midler), afspændingsmiddel og salt separat for at opnå optimale rengørings- og tørreresultater.
- Kør apparatet mindst én gang om måneden med brug af det rengøringsmiddel, der er beregnet specifikt til dette formål.
- Opvasketabletter opløses ikke helt ved korte programmer. Det anbefales,

at du benytter opvasketabletterne til lange programmer for at undgå rester af opvaskemidler på bordservicet.

- Brug ikke mere end den angivne mængde opvaskemiddel. Se anvisningerne på opvaskemidlets emballage.

### 10.3 Gør følgende, hvis du ønsker at holde op med at bruge multitabletter

Gør følgende, inden du starter med at bruge separat opvaskemiddel, salt og afspændingsmiddel.

1. Indstil det højeste niveau for blødgøringsanlæg.
2. Sørg for, at saltbeholderen og beholderen til afspændingsmiddel er fuld.
3. Start det korteste program med en skyllefase. Tilsæt ikke opvaskemiddel, og fyld ikke noget i kurvene.
4. Justér blødgøringsanlægget til det lokale vands hårdhedsgrad, når programmet er slut.
5. Justér doseringen af afspændingsmiddel.
6. Aktivér meddelelse om tom beholder til afspændingsmiddel.

### 10.4 Fyldning af kurvene

- Brug kun apparatet til at vaske genstande, som kan vaskes i opvaskemaskine.
- Kom ikke genstande af træ, horn, aluminium, tin og kobber i opvaskemaskinen.
- Anbring ikke ting i opvaskemaskinen, som kan opsuge vand (svampe, klude).
- Bortskaf madrester fra servicet sammen med køkkenaffaldet.
- Blødgør tiloversbleven brændt mad på disse ting.
- Stil hule ting (f.eks. kopper, glas og gryder) med åbningen nedad.
- Sørg for, at glas ikke rører andre glas.
- Læg bestik og små ting i bestikskuffen.

- Læg de lette ting i øverste kurv. Sørg for, at tingene ikke kan flytte sig.
- Sørg for, at spulearmene kan bevæge sig frit, før du starter et opvaskeprogram.

## 10.5 Før programmet startes

Kontroller, at:

- Filtrene er rene og korrekt sat i.
- Hætten til saltbeholderen er spændt.
- Spulearmene ikke er tilstoppet.
- Der er filtersalt og afspændingsmiddel (medmindre du bruger multitabletter).
- Genstandene er lagt korrekt i kurvene.
- Det valgte program passer til opvaskens art og graden af snavs.

- Der anvendes den rette mængde opvaskemiddel.

## 10.6 Tømning af kurvene

1. Lad servicet køle af, før du tager det ud af maskinen. Varme genstande beskadiges nemt.
2. Tøm først nederste kurv og derefter øverste kurv.

- i** Ved programslut kan der stadigvæk være vand tilbage på siderne af apparatet og på lågen.

# 11. VEDLIGEHOLDELSE OG RENGØRING



### ADVARSEL!

Sluk for apparatet, og tag stikket ud af kontakten inden vedligeholdelse.



Sørg for, at Comfort Lift er tom og låst korrekt i hævet position.



Tilsmudsede filtre og tilstoppede spulearme forringer vaskeresultaterne. Kontrollér dem jævnligt og rengør dem, om nødvendigt.

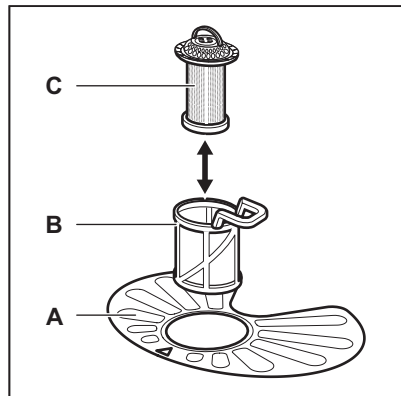

1. Drej filteret (B) mod uret, og tag det ud.

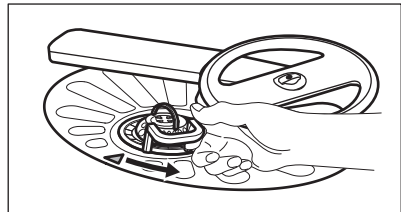

## 11.1 Rengøring af filtre

Filtersystemet består af 3 dele.

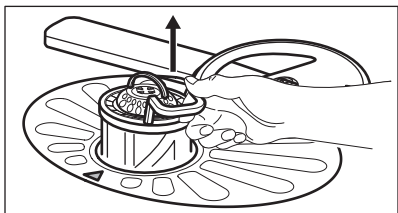

2. Tag filteret (C) ud af filteret (B).
3. Tag det flade filter (A) ud.

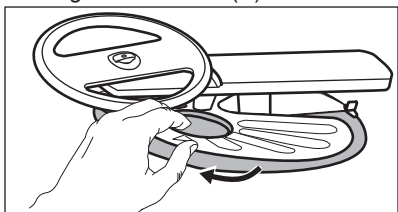

4. Skyl filterne.

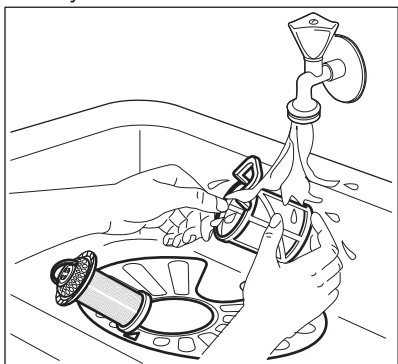

5. Sørg for, at der ikke er madrester eller snavs i eller omkring bundkarrets kant.
6. Sæt det flade filter (A) på plads. Sørg for, at det sidder korrekt fast under de 2 skinner.

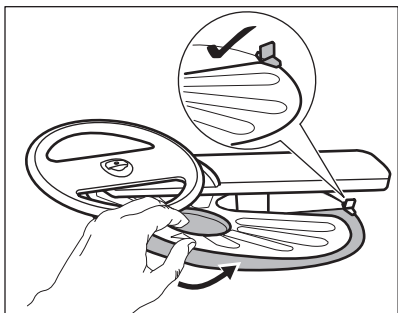

7. Saml filterne (B) og (C).

8. Sæt filteret (B) på plads i det flade filter (A). Drej det med uret, indtil det klikker på plads.

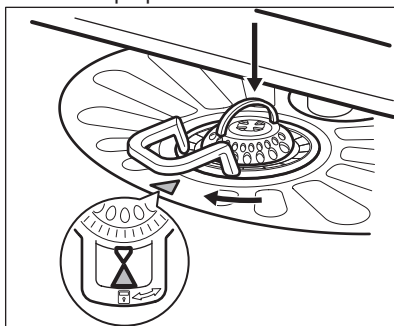

**!** **FORSIGTIG!**  
Hvis filtrene sidder forkert, kan det give dårlige opvaskeresultater og beskadige apparatet.

## 11.2 Rengøring af den øverste spulearm

Vi anbefaler, at du regelmæssigt rengør den øverste spulearm for at undgå, at snavs stopper hullerne til.

Tilstoppede huller kan resultere i utilfredsstillende opvaskeresultater.

1. Træk den øverste kurv ud.
2. For at koble spulearmen fra kurven skal du trykke spulearmen opad i den retning, som angives af den nederste pil, og samtidigt dreje den med uret.

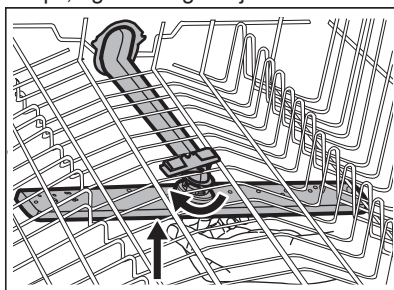

3. Skyl spulearmen under rindende vand. Brug et tyndt og spidst redskab, som f.eks. en tandstikker, til at fjerne partikler af snavs fra hullerne.

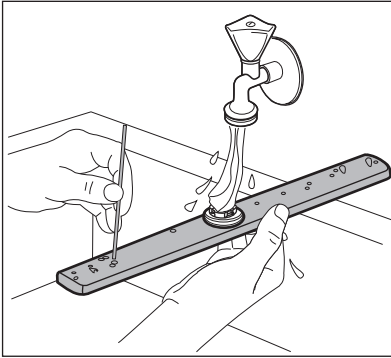

4. For at koble spulearmen tilbage på kurven skal du trykke spulearmen opad i den retning, som angives af den nederste pil, og samtidigt dreje den mod uret, indtil den klikker på plads.

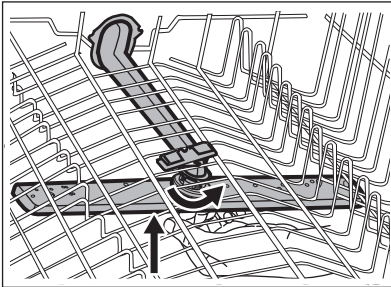

## 12. FEJLFINDING

Kontroller, om du kan løse problemet selv ved hjælp af informationen i tabellen, eller kontakt et autoriseret servicecenter, hvis apparatet ikke starter, eller hvis det stopper under drift.



### ADVARSEL!

Reparationer, der ikke udføres korrekt, kan resultere i alvorlig risiko for brugerens sikkerhed. Eventuelle reparationer skal udføres af kvalificeret personale.

## 11.3 Udvendig rengøring

- Rengør apparatet med en fugtig, blød klud.
- Brug kun et neutralt rengøringsmiddel.
- Brug ikke slibende midler, skuresvampe eller opløsningsmidler.

## 11.4 Indvendig rengøring

- Rengør apparatet omhyggeligt, herunder lågens gummipakning, med en blød og fugtig klud.
- Brug ikke slibende midler, skuresvampe eller opløsningsmidler, skarpe redskaber, stærke kemikalier, skurepulver eller opløsningsmidler.
- Hvis du regelmæssigt bruger programmer af kort varighed, kan disse efterlade ophobninger af fedt og kalk i apparatet. For at forhindre dette anbefaler vi, at du kører programmer af lang varighed mindst 2 gange om måneden.
- For at bevare dit apparats ydeevne bedst muligt anbefaler vi at bruge et rengøringsprodukt, der er beregnet til opvaskemaskiner (mindst én gang om måneden). Følg anvisningerne på produktets emballage omhyggeligt.

**Ved visse fejlfunktioner viser displayet en alarmkode.**

**Størstedelen af de problemer, der kan opstå, kan løses, uden at det er nødvendigt at kontakte et autoriseret servicecenter.**

Problem og alarmkode	Mulig årsag og løsning
Du kan ikke tænde for apparatet.	<ul style="list-style-type: none"> <li>• Kontrollér, at netstikket er sat rigtigt i stikkontakten.</li> <li>• Kontrollér, at der ikke er sprunget en sikring i sikringsdåsen.</li> </ul>
Programmet starter ikke.	<ul style="list-style-type: none"> <li>• Kontrollér, at apparatets låge er lukket.</li> <li>• Hvis den udskudte start er indstillet, kan du annullere indstillingen eller vente på, at nedtællingen er færdig.</li> <li>• Apparatet er ved at gøre blødgøringsanlægget klar til drift. Det kan tage ca. 5 minutter.</li> </ul>
Apparatet fyldes ikke med vand. Displayet viser <i>10</i> .	<ul style="list-style-type: none"> <li>• Kontrollér, at der åbnet for vandhanen.</li> <li>• Kontrollér, at vandtrykket ikke er for lavt. Kontakt dit lokale vandværk for at få disse oplysninger.</li> <li>• Kontrollér, at vandhanen ikke er tilstoppet.</li> <li>• Sørg for, at filteret i tilløbsslangen ikke er tilstoppet.</li> <li>• Kontrollér, at tilløbsslangen ikke er knækket eller bøjet.</li> </ul>
Apparatet tømmer ikke vandet ud. Displayet viser <i>20</i> .	<ul style="list-style-type: none"> <li>• Kontrollér, at vandlåsen ikke er tilstoppet.</li> <li>• Sørg for, at filteret i afløbsslangen ikke er tilstoppet.</li> <li>• Kontrollér, at det indvendige filtersystem ikke er tilstoppet.</li> <li>• Kontrollér, at afløbsslangen ikke er knækket eller bøjet.</li> </ul>
Overløbssikringen er blevet udløst. Displayet viser <i>30</i> .	<ul style="list-style-type: none"> <li>• Luk for vandhanen, og kontakt et autoriseret servicecenter.</li> </ul>
Apparatet stopper og starter flere gange under drift.	<ul style="list-style-type: none"> <li>• Det er normalt. Det giver optimale rengøringsresultater og energibesparelser.</li> </ul>
Programmet varer for længe.	<ul style="list-style-type: none"> <li>• Vælg funktionen TimeManager for at afkorte programtiden.</li> <li>• Hvis funktionen for udskudt start er indstillet, kan du annullere indstillingen for udskydelse eller vente på, at nedtællingen er færdig.</li> </ul>
Den resterende tid på displayet øges og springer næsten hen til slutningen af programtiden.	<ul style="list-style-type: none"> <li>• Dette er ikke en fejl. Apparatet fungerer korrekt.</li> </ul>
Programmets tilvalg skal indstilles igen hver gang.	<ul style="list-style-type: none"> <li>• Brug tilvalget MyFavourite for at gemme din favoritkonfiguration.</li> </ul>
Lille lækage fra apparatets låge.	<ul style="list-style-type: none"> <li>• Apparatet er ikke i vater. Løsn eller stram de justerbare ben (hvis relevant).</li> <li>• Apparatets låge står ikke centralt på karret. Indstil det bageste ben (hvis relevant).</li> </ul>
Apparatets låge er svær at lukke.	<ul style="list-style-type: none"> <li>• Apparatet er ikke i vater. Løsn eller stram de justerbare ben (hvis relevant).</li> <li>• Dele af bordservicet stikker ud fra kurvene.</li> </ul>

Problem og alarmkode	Mulig årsag og løsning
Raslende/bankende lyde indvendigt fra apparatet.	<ul style="list-style-type: none"> <li>Bordservicet ligger ikke ordentligt i kurvene. Se brochuren til fyldning af kurve.</li> <li>Sørg for, at spulearmene kan rotere frit.</li> </ul>
Apparatet udløser afbryderen.	<ul style="list-style-type: none"> <li>Strømstyrken er utilstrækkelig til at forsyne alle anvendte apparater samtidigt. Kontrollér kontaktstrømstyrken og målerens kapacitet eller sluk for et af de anvendte apparater.</li> <li>Intern elektrisk fejl i apparatet. Kontakt et autoriseret servicecenter.</li> </ul>



Se "**Før ibrugtagning**", "**Daglig brug**" eller "**Råd**" for andre mulige årsager.

et autoriseret servicecenter, hvis problemet opstår igen.

Kontakt et autoriseret servicecenter i forbindelse med alarmkoder, der ikke er beskrevet i tabellen.

Når du har kontrolleret apparatet, skal du slukke og tænde for apparatet. Kontakt

## 12.1 Opvaske- og tørringsresultaterne er utilfredsstillende

Fejl	Mulig årsag og løsning
Dårlig opvask.	<ul style="list-style-type: none"> <li>Se "<b>Daglig brug</b>", "<b>Nyttige råd</b>" og brochuren til fyldning af kurv.</li> <li>Brug mere intensive opvaskeprogrammer.</li> <li>Rengør spulearmens dyser og filter. Se "<b>Vedligeholdelse og rengøring</b>".</li> </ul>
Dårlig tørring.	<ul style="list-style-type: none"> <li>Bordservice har været efterladt for længe i et lukket apparat.</li> <li>Der er intet afspændingsmiddel, eller der er ikke blevet doseret nok afspændingsmiddel. Indstil beholderen til afspændingsmiddel til et højere niveau.</li> <li>Det kan være nødvendigt at tørre plastikgenstande med et viskestykke.</li> <li>Aktivér tilvalget XtraDry og indstil AirDry for at opnå den bedste tørring.</li> <li>Vi anbefaler altid at bruge afspændingsmiddel, selv sammen med multitabletter.</li> </ul>
Der er hvidlige striber eller en blålig belægning på glas og service.	<ul style="list-style-type: none"> <li>Der er for meget afspændingsmiddel. Sæt afspændingsmiddelniveauet til et lavere niveau.</li> <li>Der er for meget opvaskemiddel.</li> </ul>
Der er pletter og tørre vanddråber på glas og tallerkener.	<ul style="list-style-type: none"> <li>Der er for lidt afspændingsmiddel. Sæt afspændingsmiddelniveauet til et højere niveau.</li> <li>Det kan skyldes kvaliteten af afspændingsmidlet.</li> </ul>

Fejl	Mulig årsag og løsning
Tallerkenerne er våde.	<ul style="list-style-type: none"> <li>• Aktivér tilvalget XtraDry og indstil AirDry for at opnå den bedste tørring.</li> <li>• Programmet har ikke en tørrefase eller har en tørrefase med lav temperatur.</li> <li>• Beholderen til afspændingsmiddel er tom.</li> <li>• Det kan skyldes kvaliteten af afspændingsmidlet.</li> <li>• Det kan skyldes kvaliteten af multitabletterne. Prøv et andet mærke eller aktivér beholderen til afspændingsmidlet og brug afspændingsmidlet sammen med multitabletterne.</li> </ul>
Apparatets inderside er våd.	<ul style="list-style-type: none"> <li>• Dette er ikke en fejl i apparatet. Det forårsages af fugten i luften, som kondenserer på væggene.</li> </ul>
Usædvanlig skum under opvask.	<ul style="list-style-type: none"> <li>• Brug kun opvaskemidlet til opvaskemaskiner.</li> <li>• Der er en lækage i beholderen til afspændingsmiddel. Kontakt et autoriseret servicecenter.</li> </ul>
Spor af rust på bestik.	<ul style="list-style-type: none"> <li>• Der er for meget salt i det vand, der bruges til opvask. Se "<b>Blødgøringsanlægget</b>".</li> <li>• Bestik af sølv og rustfrit stål blev anbragt sammen. Undgå at placere genstande af sølv og rustfrit stål i nærheden af hinanden.</li> </ul>
Der er rester af opvaskemiddel i beholderen i slutningen af programmet.	<ul style="list-style-type: none"> <li>• Opvasketabsen sad fast i beholderen og blev derfor ikke vasket helt væk af vand.</li> <li>• Vand kan ikke vaske opvaskemiddel væk fra beholderen. Sørg for, at spulearmen ikke er blokeret eller tilstoppet.</li> <li>• Sørg for, at genstandene i kurvene ikke forhindrer låget på beholderen til opvaskemiddel i at blive åbnet.</li> </ul>
Lugte i apparatet.	<ul style="list-style-type: none"> <li>• Se "<b>Indvendig rengøring</b>".</li> </ul>
Kalkaflejring på bordservice, på karret og på lågens inderside.	<ul style="list-style-type: none"> <li>• Saltniveauet er lavt, kontroller påfyldningslampen.</li> <li>• Hætten til saltbeholderen er løs.</li> <li>• Vandet fra hanen er hårdt. Se "<b>Blødgøringsanlægget</b>".</li> <li>• Selv hvis du bruger multitablets, bør du bruge salt og indstille regeneration af blødgøringsanlægget. Se "<b>Blødgøringsanlægget</b>".</li> <li>• Hvis der stadigvæk er kalkaflejring, bør du rengøre apparatet med rengøringsmidler, der er beregnet specifikt til dette formål.</li> <li>• Prøv et andet opvaskemiddel.</li> <li>• Kontakt producenten af opvaskemidlet.</li> </ul>
Mat, affarvet eller krakeleret bordservice.	<ul style="list-style-type: none"> <li>• Sørg for, at det kun er genstande, som kan komme i opvaskemaskine, der bliver vasket i apparatet.</li> <li>• Fyld og tøm kurven forsigtigt. Se brochuren til fyldning af kurve.</li> <li>• Læg de sarte ting i øverste kurv.</li> </ul>



Se "Før ibrugtagning", "Daglig brug" eller "Nyttige råd" for andre mulige årsager.

## 13. TEKNISK INFORMATION

Mål	Bredde/højde/dybde (mm)	596 / 818-898 / 550
Tilslutning, el <sup>1)</sup>	Spænding (V)	220 - 240
	Frekvens (Hz)	50
Vandforsyningens tryk	bar (minimum og maksimum)	0.5 - 8
	MPa (minimum og maksimum)	0.05 - 0.8
Vandtilførsel	Koldt vand eller varmt vand <sup>2)</sup>	maks. 60 °C
Kapacitet	Antal kuverter	13
Strømförbrug	Tændt funktion (W)	5.0
Strømförbrug	Slukket funktion (W)	0.50

<sup>1)</sup> Se typeskiltet for andre værdier.

<sup>2)</sup> Hvis det varme vand leveres af alternativ energikilde (f.eks. solfangere, vindenergi), bruges tilslutning til varmt vand for at spare på energien.

## 14. MILJØHENSYN

Genbrug materialer med symbolet . Anbring emballagematerialet i passende beholdere til genbrug. Hjælp med at beskytte miljøet og menneskelig sundhed samt at genbruge affald af elektriske og elektroniske apparater.

Kasser ikke apparater, der er mærket med symbolet , sammen med husholdningsaffaldet. Lever produktet tilbage til din lokale genbrugsplads eller kontakt din kommune.

## ΠΕΡΙΕΧΟΜΕΝΑ

1. ΠΛΗΡΟΦΟΡΙΕΣ ΓΙΑ ΤΗΝ ΑΣΦΑΛΕΙΑ.....	27
2. ΟΔΗΓΙΕΣ ΓΙΑ ΤΗΝ ΑΣΦΑΛΕΙΑ.....	28
3. ΠΕΡΙΓΡΑΦΗ ΠΡΟΪΟΝΤΟΣ.....	30
4. ΠΙΝΑΚΑΣ ΧΕΙΡΙΣΤΗΡΙΩΝ.....	31
5. ΠΡΟΓΡΑΜΜΑΤΑ.....	31
6. ΡΥΘΜΙΣΕΙΣ.....	33
7. ΕΠΙΛΟΓΕΣ.....	38
8. ΠΡΙΝ ΑΠΟ ΤΗΝ ΠΡΩΤΗ ΧΡΗΣΗ.....	39
9. ΚΑΘΗΜΕΡΙΝΗ ΧΡΗΣΗ.....	40
10. ΥΠΟΔΕΙΞΕΙΣ ΚΑΙ ΣΥΜΒΟΥΛΕΣ.....	43
11. ΦΡΟΝΤΙΔΑ ΚΑΙ ΚΑΘΑΡΙΣΜΑ.....	45
12. ΑΝΤΙΜΕΤΩΠΙΣΗ ΠΡΟΒΛΗΜΑΤΩΝ.....	47
13. ΤΕΧΝΙΚΑ ΣΤΟΙΧΕΙΑ.....	52

## ΜΕ ΓΝΩΜΟΝΑ ΤΙΣ ΑΝΑΓΚΕΣ ΣΑΣ

Σας ευχαριστούμε που αγοράσατε μια συσκευή της Electrolux. Έχετε επιλέξει ένα προϊόν το οποίο συνοδεύεται από δεκαετίες επαγγελματικής εμπειρίας και καινοτομίας. Εύχρηστο και κομψό, έχει σχεδιαστεί με γνώμονα τις ανάγκες σας. Επομένως, όποτε το χρησιμοποιείτε, μπορείτε να αισθάνεστε ασφαλείς γνωρίζοντας ότι θα έχετε τέλεια αποτελέσματα κάθε φορά.

Καλώς ορίσατε στην Electrolux.

**Επισκεφθείτε την ιστοσελίδα μας για να:**



Βρείτε υποδείξεις χρήσης, φυλλάδια, συμβουλές για την επίλυση προβλημάτων, πληροφορίες συντήρησης:

**[www.electrolux.com/webselfservice](http://www.electrolux.com/webselfservice)**



Καταχωρήσετε το προϊόν σας, ώστε να έχετε καλύτερο σέρβις:

**[www.registerelectrolux.com](http://www.registerelectrolux.com)**



Αγοράστε εξαρτήματα, αναλώσιμα και γνήσια ανταλλακτικά για τη συσκευή σας:

**[www.electrolux.com/shop](http://www.electrolux.com/shop)**

## ΥΠΟΣΤΗΡΙΞΗ ΠΕΛΑΤΩΝ ΚΑΙ ΣΕΡΒΙΣ

Συνιστάται η χρήση γνήσιων ανταλλακτικών.

Όταν επικοινωνείτε με το Εξουσιοδοτημένο Κέντρο Σέρβις, βεβαιωθείτε ότι έχετε διαθέσιμα τα ακόλουθα στοιχεία: Μοντέλο, Κωδ. προϊόντος (PNC), Αριθμός σειράς.

Τα στοιχεία αυτά θα τα βρείτε στην πινακίδα τεχνικών χαρακτηριστικών.

⚠ Προειδοποίηση / Προσοχή - Πληροφορίες για την ασφάλεια

📄 Γενικές πληροφορίες και συμβουλές

📖 Πληροφορίες σχετικά με το περιβάλλον

Υπόκειται σε αλλαγές χωρίς προειδοποίηση.

## 1. ⚠ ΠΛΗΡΟΦΟΡΙΕΣ ΓΙΑ ΤΗΝ ΑΣΦΑΛΕΙΑ

Πριν από την εγκατάσταση και τη χρήση της συσκευής, διαβάστε προσεκτικά τις παρεχόμενες οδηγίες. Ο κατασκευαστής δεν είναι υπεύθυνος για τυχόν τραυματισμούς ή ζημιές που είναι αποτέλεσμα λανθασμένης εγκατάστασης ή χρήσης. Να φυλάσσετε πάντα αυτές τις οδηγίες σε ένα ασφαλές μέρος με εύκολη πρόσβαση για μελλοντική αναφορά.

### 1.1 Ασφάλεια παιδιών και ευπαθών ατόμων

- Η συσκευή αυτή μπορεί να χρησιμοποιηθεί από παιδιά ηλικίας 8 ετών και άνω και από άτομα με μειωμένες σωματικές, αισθητηριακές ή πνευματικές δυνατότητες ή έλλειψη εμπειρίας και γνώσης, εάν επιβλέπονται ή έχουν λάβει οδηγίες σχετικά με τη χρήση της συσκευής με ασφαλή τρόπο και κατανοούν τους κινδύνους που ενέχονται.
- Μην αφήνετε τα παιδιά να παίζουν με τη συσκευή.
- Φυλάσσετε τα απορρυπαντικά μακριά από τα παιδιά.
- Κρατάτε τα παιδιά και τα κατοικίδια ζώα μακριά από τη συσκευή όταν η πόρτα είναι ανοιχτή.
- Τα παιδιά δεν πρέπει να εκτελούν τον καθαρισμό και τη συντήρηση που εκτελεί ο χρήστης στη συσκευή χωρίς επίβλεψη.

### 1.2 Γενικές πληροφορίες για την ασφάλεια

- Αυτή η συσκευή προορίζεται για οικιακή χρήση και παρόμοιες εφαρμογές, όπως:
  - αγροικίες, χώροι κουζίνας προσωπικού σε καταστήματα, γραφεία και άλλα εργασιακά περιβάλλοντα,
  - από πελάτες σε ξενοδοχεία, μοτέλ, πανσιόν και άλλα περιβάλλοντα στέγασης.
- Μην αλλάζετε τις προδιαγραφές αυτής της συσκευής.
- Η πίεση λειτουργίας του νερού (ελάχιστη και μέγιστη) πρέπει να είναι μεταξύ 0.5 (0.05) / 8 (0.8) bar (MPa)

- Μην υπερβαίνετε το μέγιστο αριθμό των 13 σερβίσιων.
- Εάν το καλώδιο ρεύματος έχει υποστεί φθορές, θα πρέπει να αντικατασταθεί από τον κατασκευαστή, το Εξουσιοδοτημένο Κέντρο Σέρβις ή ένα κατάλληλα καταρτισμένο άτομο, ώστε να αποφευχθούν οι κίνδυνοι.
- Τοποθετήστε τα μαχαιροπίρουνα στο καλάθι για μαχαιροπίρουνα με τις αιχμηρές άκρες προς τα κάτω ή τοποθετήστε τα στο συρτάρι για μαχαιροπίρουνα σε οριζόντια θέση με τις αιχμηρές άκρες προς τα κάτω.
- Μην αφήνετε την πόρτα της συσκευής ανοιχτή χωρίς επιτήρηση ώστε να μην την πατήσετε κατά λάθος.
- Πριν από οποιαδήποτε εκτέλεση εργασίας συντήρησης, απενεργοποιήστε τη συσκευή και αποσυνδέστε το φινιρ τροφοδοσίας από την πρίζα.
- Μη χρησιμοποιείτε ψεκασμό υψηλής πίεσης με νερό ή/και ατμό για τον καθαρισμό της συσκευής.
- Αν η συσκευή έχει ανοίγματα αερισμού στη βάση, δεν πρέπει να καλύπτονται π.χ. από χαλί.
- Η συσκευή πρέπει να συνδεθεί στην παροχή νερού, χρησιμοποιώντας τα καινούργια σετ σωλήνων που τη συνοδεύουν. Δεν επιτρέπεται η επαναχρησιμοποίηση παλιών σετ σωλήνων.

## 2. ΟΔΗΓΙΕΣ ΓΙΑ ΤΗΝ ΑΣΦΑΛΕΙΑ

### 2.1 Εγκατάσταση

- Αφαιρέστε όλα τα υλικά της συσκευασίας.
- Εάν η συσκευή έχει υποστεί ζημιά, μην προβείτε σε εγκατάσταση ή χρήση της.
- Μην εγκαθιστάτε και μη χρησιμοποιείτε τη συσκευή σε χώρο με θερμοκρασία χαμηλότερη από 0 °C.
- Ακολουθείτε τις οδηγίες εγκατάστασης που παρέχονται με τη συσκευή.
- Βεβαιωθείτε ότι οι κατασκευές κάτω από τις οποίες ή δίπλα στις οποίες εγκαθίσταται η συσκευή είναι ασφαλείς.

### 2.2 Ηλεκτρική σύνδεση



#### **ΠΡΟΕΙΔΟΠΟΙΗΣΗ!**

Κίνδυνος πυρκαγιάς και ηλεκτροπληξίας.

- Η συσκευή πρέπει να είναι γειωμένη.
- Βεβαιωθείτε ότι οι παράμετροι στην πινακίδα τεχνικών χαρακτηριστικών είναι συμβατές με τις ονομαστικές τιμές ηλεκτρικού ρεύματος της παροχής ρεύματος.
- Χρησιμοποιείτε πάντα σωστά εγκατεστημένη πρίζα με προστασία κατά της ηλεκτροπληξίας.
- Μη χρησιμοποιείτε πολύπριζα και μπαλαντέζες.

- Προσέχετε να μην προκληθεί ζημιά στο φινι τροφοδοσίας και το καλώδιο τροφοδοσίας. Σε περίπτωση που πρέπει να αντικατασταθεί το καλώδιο τροφοδοσίας της συσκευής, η αντικατάσταση πρέπει να γίνει από το Εξουσιοδοτημένο Κέντρο Σέρβις μας.
- Συνδέστε το φινι τροφοδοσίας στην πρίζα μόνον αφού έχει ολοκληρωθεί η εγκατάσταση. Μετά την εγκατάσταση, βεβαιωθείτε ότι είναι δυνατή η πρόσβαση στο φινι τροφοδοσίας.
- Μην τραβάτε το καλώδιο τροφοδοσίας για να αποσυνδέσετε τη συσκευή. Τραβάτε πάντα το φινι τροφοδοσίας.
- Η συσκευή αυτή συμμορφώνεται με τις Οδηγίες της ΕΟΚ.
- Μόνο για το Η.Β. και την Ιρλανδία. Η συσκευή διαθέτει φινι τροφοδοσίας 13 amp. Αν χρειαστεί να αντικαταστήσετε την ασφάλεια στο φινι τροφοδοσίας, χρησιμοποιήστε ασφάλεια: 13 amp ASTA (BS 1362).

### 2.3 Σύνδεση νερού

- Μην προκαλείτε ζημιά στους σωλήνες νερού.
- Πριν από τη σύνδεση της συσκευής σε καινούριους σωλήνες καινούριους, σε σωλήνες που δεν έχουν χρησιμοποιηθεί για πολύ καιρό, σε σωλήνες όπου έχουν πραγματοποιηθεί επισκευές ή έχουν εγκατασταθεί καινούριες συσκευές (μετρητές νερού, κ.λπ.), αφήστε το νερό να τρέξει μέχρι να καθαρίσει.
- Βεβαιωθείτε ότι δεν υπάρχουν ορατές διαρροές νερού κατά τη διάρκεια και μετά την πρώτη χρήση της συσκευής.
- Ο σωλήνας παροχής νερού διαθέτει βαλβίδα ασφαλείας και μανδύα με εσωτερικό καλώδιο τροφοδοσίας.

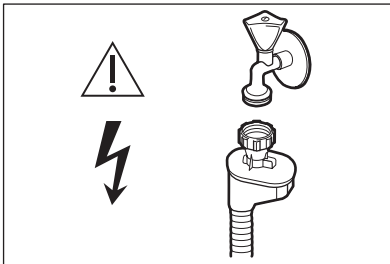

### ΠΡΟΕΙΔΟΠΟΙΗΣΗ!

Επικίνδυνη τάση.

- Αν ο σωλήνας παροχής νερού υποστεί ζημιά, κλείστε τη βρύση παροχής νερού αμέσως και αποσυνδέστε το φινι τροφοδοσίας από την πρίζα. Επικοινωνήστε με το Εξουσιοδοτημένο Κέντρο Σέρβις για την αντικατάσταση του σωλήνα παροχής νερού.

### 2.4 Χρήση

- Μην κάθεστε ή στέκεστε πάνω στην ανοιχτή πόρτα της συσκευής.
- Τα απορρυπαντικά των πλυντηρίων πιάτων είναι επικίνδυνα. Ακολουθείτε τις οδηγίες ασφαλείας που παρέχονται στη συσκευασία του απορρυπαντικού.
- Μην πίνετε και μην παίζετε με το νερό στη συσκευή.
- Μην αφαιρείτε τα πιάτα από τη συσκευή πριν από την ολοκλήρωση του προγράμματος. Μπορεί να παραμείνουν υπολείμματα απορρυπαντικού στα πιάτα.
- Εάν ανοίξετε την πόρτα όταν βρίσκεται σε εξέλιξη κάποιο πρόγραμμα, μπορεί να διαφύγει καυτός ατμός από τη συσκευή.
- Μην τοποθετείτε μέσα, κοντά ή επάνω στη συσκευή εύφλεκτα αντικείμενα ή αντικείμενα εμποτισμένα με εύφλεκτα προϊόντα.

### 2.5 Σέρβις

- Επικοινωνήστε με το Εξουσιοδοτημένο Κέντρο Σέρβις για την επισκευή της συσκευής. Συνιστάται η χρήση μόνο γνήσιων ανταλλακτικών.
- Όταν επικοινωνείτε με το Εξουσιοδοτημένο Κέντρο Σέρβις, φροντίστε να έχετε διαθέσιμα τα ακόλουθα στοιχεία που βρίσκονται στην πινακίδα τεχνικών χαρακτηριστικών.  
Μοντέλο:  
Κωδικός προϊόντος (PNC):  
Αριθμός σειράς (S.N.):

## 2.6 Απόρριψη



### ΠΡΟΕΙΔΟΠΟΙΗΣΗ!

Κίνδυνος τραυματισμού ή ασφυξίας.

- Αποσυνδέστε τη συσκευή από την παροχή ρεύματος.

- Κόψτε το καλώδιο ρεύματος και απορρίψτε το.
- Αφαιρέστε το μάνταλο της πόρτας για να αποτραπεί ο εγκλεισμός παιδιών ή ζώων μέσα στη συσκευή.

## 3. ΠΕΡΙΓΡΑΦΗ ΠΡΟΪΟΝΤΟΣ

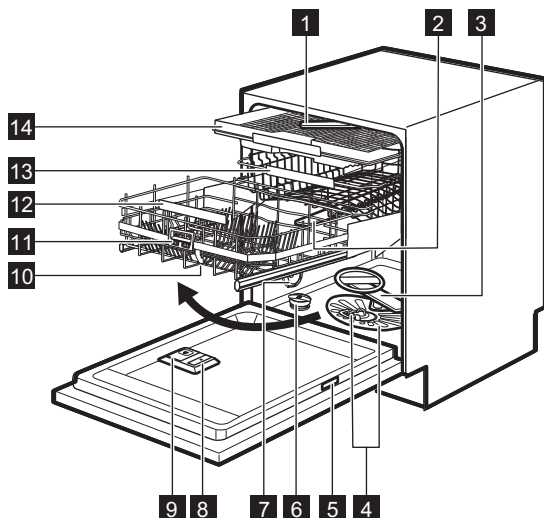

- |  |                                      |
|--|--------------------------------------|
| <b>1</b> Εκτοξευτήρας νερού οροφής         | <b>9</b> Θήκη απορρυπαντικού         |
| <b>2</b> Επάνω εκτοξευτήρας νερού          | <b>10</b> Καλάθι Εύκολης Ανύψωσης    |
| <b>3</b> Κάτω εκτοξευτήρας νερού           | <b>11</b> Λαβή - σκανδάλη            |
| <b>4</b> Φίλτρα                            | <b>12</b> Λαβή κάτω καλαθιού         |
| <b>5</b> Πινακίδα τεχνικών χαρακτηριστικών | <b>13</b> Επάνω καλάθι               |
| <b>6</b> Θήκη αλατιού                      | <b>14</b> Σურτάρι για μαχαιροπήρουνα |
| <b>7</b> Ανοιγμα αερισμού                  |                                      |
| <b>8</b> Θήκη λαμπρυντικού                 |                                      |

### 3.1 Beam-on-Floor

Το Beam-on-Floor είναι ένα φως το οποίο προβάλλεται στο δάπεδο κάτω από την πόρτα της συσκευής.

- Όταν αρχίζει να λειτουργεί το πρόγραμμα, ανάβει ένα κόκκινο φως και παραμένει αναμμένο κατά τη διάρκεια του προγράμματος.

- Όταν ολοκληρωθεί το πρόγραμμα, ανάβει ένα πράσινο φως.
- Όταν η συσκευή παρουσιάζει δυσλειτουργία, το κόκκινο φως αναβοσβήνει.



Το Beam-on-Floor σβήνει όταν η συσκευή απενεργοποιείται.

- i** Όταν ενεργοποιείται η λειτουργία AirDry κατά τη διάρκεια της φάσης στεγνώματος, η προβολή στο δάπεδο ενδέχεται να μην είναι εντελώς ορατή. Για να δείτε αν ο κύκλος έχει ολοκληρωθεί, ελέγξτε τον πίνακα χειριστηρίων.

## 4. ΠΙΝΑΚΑΣ ΧΕΙΡΙΣΤΗΡΙΩΝ

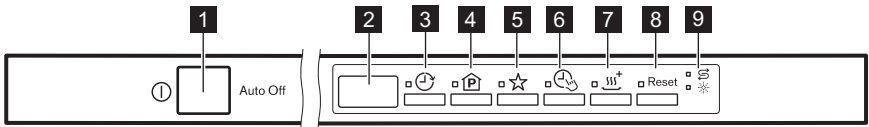





- |   |                                    |
|---|------------------------------------|
| <b>1</b> Κουμπί ενεργοποίησης/απενεργοποίησης | <b>6</b> Κουμπί <b>TimeManager</b> |
| <b>2</b> Οθόνη                                | <b>7</b> Κουμπί <b>XtraDry</b>     |
| <b>3</b> Κουμπί <b>Delay</b>                  | <b>8</b> Κουμπί <b>Reset</b>       |
| <b>4</b> Κουμπί <b>Program</b>                | <b>9</b> Ενδείξεις                 |
| <b>5</b> Κουμπί <b>MyFavourite</b>            |                                    |

### 4.1 Ενδείξεις

Ένδειξη	Περιγραφή
	Ένδειξη λαμπρυντικού. Είναι πάντα σβηστή κατά τη διάρκεια λειτουργίας του προγράμματος.
	Ένδειξη αλατιού. Είναι πάντα σβηστή κατά τη διάρκεια λειτουργίας του προγράμματος.

## 5. ΠΡΟΓΡΑΜΜΑΤΑ

Πρόγραμμα	Βαθμός λερώματος Τύπος φορτίου	Φάσεις προγράμματος	Επιλογές
P1 <b>ECO 1)</b>	<ul style="list-style-type: none"> <li>Κανονικά λερωμένα</li> <li>Πιάτα και μαχαιροπίρουνα</li> </ul>	<ul style="list-style-type: none"> <li>Πρόπλυση</li> <li>Πλύση 50 °C</li> <li>Ξεβγάλματα</li> <li>Στέγνωμα</li> </ul>	<ul style="list-style-type: none"> <li>TimeManager</li> <li>XtraDry</li> </ul>

Πρόγραμμα	Βαθμός λερώματος Τύπος φορτίου	Φάσεις προγράμματος	Επιλογές
P2 <b>AUTO 2)</b>	<ul style="list-style-type: none"> <li>Όλοι</li> <li>Πιάτα, μαχαιροπίρουνα, μαγειρικά σκεύη</li> </ul>	<ul style="list-style-type: none"> <li>Πρόπλυση</li> <li>Πλύση από 45 °C έως 70 °C</li> <li>Ξεβγάλματα</li> <li>Στέγνωμα</li> </ul>	<ul style="list-style-type: none"> <li>XtraDry</li> </ul>
P3  3)	<ul style="list-style-type: none"> <li>Ανάμικτα λερωμένα</li> <li>Πιάτα, μαχαιροπίρουνα, μαγειρικά σκεύη</li> </ul>	<ul style="list-style-type: none"> <li>Πρόπλυση</li> <li>Πλύση 50 °C και 65 °C</li> <li>Ξεβγάλματα</li> <li>Στέγνωμα</li> </ul>	<ul style="list-style-type: none"> <li>TimeManager</li> <li>XtraDry</li> </ul>
P4 	<ul style="list-style-type: none"> <li>Πολύ λερωμένα</li> <li>Πιάτα, μαχαιροπίρουνα, μαγειρικά σκεύη</li> </ul>	<ul style="list-style-type: none"> <li>Πρόπλυση</li> <li>Πλύση 70 °C</li> <li>Ξεβγάλματα</li> <li>Στέγνωμα</li> </ul>	<ul style="list-style-type: none"> <li>TimeManager</li> <li>XtraDry</li> </ul>
P5 	<ul style="list-style-type: none"> <li>Κανονικά ή λίγο λερωμένα</li> <li>Ευαίσθητα πιάτα και ποτήρια</li> </ul>	<ul style="list-style-type: none"> <li>Πλύση 45 °C</li> <li>Ξεβγάλματα</li> <li>Στέγνωμα</li> </ul>	<ul style="list-style-type: none"> <li>XtraDry</li> </ul>
P6  4)	<ul style="list-style-type: none"> <li>Φρεσκολερωμένα</li> <li>Πιάτα και μαχαιροπίρουνα</li> </ul>	<ul style="list-style-type: none"> <li>Πλύση 60 °C ή 65 °C</li> <li>Ξεβγάλματα</li> </ul>	<ul style="list-style-type: none"> <li>XtraDry</li> </ul>
P7  5)	<ul style="list-style-type: none"> <li>Όλοι</li> </ul>	<ul style="list-style-type: none"> <li>Πρόπλυση</li> </ul>	

1) Με το πρόγραμμα αυτό, έχετε την πλέον αποτελεσματική χρήση νερού και κατανάλωση ενέργειας για κανονικά λερωμένα πιάτα και μαχαιροπίρουνα. Αυτό είναι το κανονικό πρόγραμμα για τα ινστιτούτα δοκιμών.





2) Η συσκευή ανιχνεύει τον βαθμό λερώματος και την ποσότητα των αντικειμένων στα καλάθια. Ρυθμίζει αυτόματα τη θερμοκρασία και την ποσότητα του νερού, την κατανάλωση ενέργειας και τη διάρκεια του προγράμματος.

3) Με το πρόγραμμα αυτό, μπορείτε να πλύνετε ένα ανάμικτα λερωμένο φορτίο. Τοποθετήστε τα πολύ λερωμένα στο κάτω καλάθι και τα κανονικά λερωμένα στο επάνω καλάθι. Η πίεση και η θερμοκρασία του νερού στο κάτω καλάθι είναι υψηλότερες από ό,τι στο επάνω καλάθι.

4) Με το πρόγραμμα αυτό, μπορείτε να πλύνετε μισό φρεσκολερωμένο φορτίο. Παρέχει καλά αποτελέσματα πλύσης σε σύντομο χρονικό διάστημα.

5) Με το πρόγραμμα αυτό, μπορείτε να ξεβγάλετε γρήγορα τα πιάτα για την αποφυγή επικόλλησης υπολειμμάτων τροφής στα πιάτα και τη δημιουργία οσμών στη συσκευή. Μη χρησιμοποιείτε απορρυπαντικό με αυτό το πρόγραμμα.

## 5.1 Τιμές κατανάλωσης

Πρόγραμμα <sup>1)</sup>	Νερό (l)	Κατανάλωση (kWh)	Διάρκεια (λεπτά)
P1 <b>ECO</b>	11	0.932	232
P2 <b>AUTO</b>	7 - 14	0.6 - 1.6	40 - 170
P3 	14 - 16	1.2 - 1.5	160 - 180
P4 	12.5-14.5	1.4-1.7	170-190
P5 	12 - 14	0.7 - 0.9	82-92
P6 	10	0.9	30
P7 	4	0.1	14

<sup>1)</sup> Οι τιμές μπορεί να μεταβληθούν ανάλογα με την πίεση και τη θερμοκρασία του νερού, τις διακυμάνσεις στην ηλεκτρική τροφοδοσία, τις επιλογές και την ποσότητα των πιάτων.

## 5.2 Πληροφορίες για ινστιτούτα δοκιμών

Για όλες τις απαραίτητες πληροφορίες σχετικά με τη δοκιμή απόδοσης, αποστείλετε ένα email στη διεύθυνση:

[info.test@dishwasher-production.com](mailto:info.test@dishwasher-production.com)

Καταγράψτε τον κωδικό προϊόντος (PNC) που βρίσκεται στην πινακίδα τεχνικών χαρακτηριστικών.

## 6. ΡΥΘΜΙΣΕΙΣ

### 6.1 Λειτουργία επιλογής προγράμματος και λειτουργία χρήστη

Όταν η συσκευή βρίσκεται σε λειτουργία επιλογής προγράμματος, είναι δυνατό να ρυθμίσετε ένα πρόγραμμα και να μεταβείτε στη λειτουργία χρήστη.

**Στη λειτουργία χρήστη, μπορούν να αλλάξουν οι ακόλουθες ρυθμίσεις:**

- Το επίπεδο του αποσκληρυντή νερού σύμφωνα με τη σκληρότητα του νερού.
- Η ενεργοποίηση ή η απενεργοποίηση του ηχητικού σήματος για την ολοκλήρωση του προγράμματος.

- Η ενεργοποίηση ή η απενεργοποίηση της ειδοποίησης άδειας θήκης λαμπρυντικού.
- Το επίπεδο λαμπρυντικού σύμφωνα με την απαιτούμενη δόση.
- Η ενεργοποίηση ή απενεργοποίηση της επιλογής AirDry.

**Αυτές οι ρυθμίσεις θα αποθηκευτούν μέχρι να τις αλλάξετε πάλι.**

## Πώς να ρυθμίσετε τη λειτουργία επιλογής προγράμματος

Η συσκευή βρίσκεται σε λειτουργία επιλογής προγράμματος όταν στην οθόνη εμφανίζεται ο αριθμός προγράμματος **P1**.

Όταν ενεργοποιείτε τη συσκευή, συνήθως βρίσκεται σε λειτουργία επιλογής προγράμματος. Ωστόσο, αν δεν συμβεί αυτό, μπορείτε να ρυθμίσετε τη λειτουργία επιλογής προγράμματος με τον ακόλουθο τρόπο:

Πιέστε παρατεταμένα το κουμπί **Reset** μέχρι η συσκευή να μεταβεί σε λειτουργία επιλογής προγράμματος.

## 6.2 Ο αποσκληρυντής νερού

Ο αποσκληρυντής νερού αφαιρεί τα μεταλλικά στοιχεία από την παροχή

### Σκληρότητα νερού

Γερμανικοί βαθμοί (°dH)	Γαλλικοί βαθμοί (°fH)	mmol/l	Αγγλικοί βαθμοί (Clarke)	Επίπεδο αποσκληρυντή νερού
47 - 50	84 - 90	8.4 - 9.0	58 - 63	10
43 - 46	76 - 83	7.6 - 8.3	53 - 57	9
37 - 42	65 - 75	6.5 - 7.5	46 - 52	8
29 - 36	51 - 64	5.1 - 6.4	36 - 45	7
23 - 28	40 - 50	4.0 - 5.0	28 - 35	6
19 - 22	33 - 39	3.3 - 3.9	23 - 27	5 1)
15 - 18	26 - 32	2.6 - 3.2	18 - 22	4
11 - 14	19 - 25	1.9 - 2.5	13 - 17	3
4 - 10	7 - 18	0.7 - 1.8	5 - 12	2
<4	<7	<0.7	< 5	1 2)

1) Εργοστασιακή ρύθμιση.

2) Μη χρησιμοποιείτε αλάτι σε αυτό το επίπεδο.

Είτε χρησιμοποιείτε απλό απορρυπαντικό ή ταμπλέτες πολλαπλών δράσεων (με ή χωρίς αλάτι), επιλέξτε το κανονικό επίπεδο σκληρότητας νερού ώστε να

νερού, τα οποία θα είχαν αρνητική επίδραση στα αποτελέσματα πλύσης και στη συσκευή.

Όσο υψηλότερη είναι η περιεκτικότητα αυτών των μεταλλικών στοιχείων, τόσο σκληρότερο είναι το νερό. Η σκληρότητα του νερού μετράται σε ισοδύναμες κλίμακες.















Ο αποσκληρυντής νερού πρέπει να ρυθμιστεί σύμφωνα με τον βαθμό σκληρότητας του νερού στην περιοχή σας. Ο τοπικός οργανισμός ύδρευσης μπορεί να σας πληροφορήσει σχετικά με τη σκληρότητα του νερού στην περιοχή σας. Είναι σημαντική η ρύθμιση του σωστού επιπέδου του αποσκληρυντή νερού για τη διασφάλιση καλών αποτελεσμάτων πλύσης.

παραμένει ενεργή η ένδειξη πλήρωσης αλατιού.

- i** Οι ταμπλέτες πολλαπλών δράσεων που περιέχουν αλάτι δεν είναι αποτελεσματικές για την αποσκλήρυνση του σκληρού νερού.

## Πώς να ρυθμίσετε το επίπεδο αποσκλήρυντή νερού

Η συσκευή πρέπει να βρίσκεται σε λειτουργία επιλογής προγράμματος.

1. Για να μεταβείτε στη λειτουργία χρήστη, πιέστε ταυτόχρονα και παρατεταμένα τα  και  μέχρι να αρχίσουν να αναβοσβήνουν οι ενδείξεις , , ,  και  και η οθόνη να είναι κενή.
2. Πιέστε το .
  - Οι ενδείξεις , ,  και  είναι σβηστές.
  - Η ένδειξη  εξακολουθεί να αναβοσβήνει.
  - Στην οθόνη εμφανίζεται η τρέχουσα ρύθμιση: π.χ.  $5 \text{ L} =$  επίπεδο 5.
3. Πιέστε επανειλημμένα το κουμπί  για να αλλάξετε τη ρύθμιση.
4. Πιέστε το κουμπί ενεργοποίησης/ απενεργοποίησης για να επιβεβαιώσετε τη ρύθμιση.

### 6.3 Η θήκη λαμπρυντικού

Το λαμπρυντικό βοηθά στο στέγνωμα των πιάτων χωρίς στίγματα και σημάδια.















Το λαμπρυντικό απελευθερώνεται αυτόματα κατά τη ζεστή φάση ξεβγάλματος.

Μπορείτε να ρυθμίσετε την ποσότητα λαμπρυντικού που απελευθερώνεται μεταξύ του επιπέδου 1 (ελάχιστη ποσότητα) και επιπέδου 6 (μέγιστη ποσότητα). Το επίπεδο 0 απενεργοποιεί τη θήκη λαμπρυντικού και δεν απελευθερώνεται καθόλου λαμπρυντικό.

Εργοστασιακή ρύθμιση: επίπεδο 4.

## Πώς να ρυθμίσετε το επίπεδο λαμπρυντικού

Η συσκευή πρέπει να βρίσκεται σε λειτουργία επιλογής προγράμματος.

1. Για να μεταβείτε στη λειτουργία χρήστη, πιέστε ταυτόχρονα και παρατεταμένα τα  και  μέχρι να αρχίσουν να αναβοσβήνουν οι ενδείξεις , , ,  και  και η οθόνη να είναι κενή.
2. Πιέστε το .
  - Οι ενδείξεις , ,  και  είναι σβηστές.
  - Η ένδειξη  συνεχίζει να αναβοσβήνει.
  - Στην οθόνη εμφανίζεται η τρέχουσα ρύθμιση: π.χ.  $4A =$  επίπεδο 4.
    - Τα επίπεδα του λαμπρυντικού κυμαίνονται από 0A έως 6A όπου το επίπεδο 0A σημαίνει ότι δεν χρησιμοποιείται λαμπρυντικό.
3. Πιέστε επανειλημμένα το κουμπί  για να αλλάξετε τη ρύθμιση.
4. Πιέστε το κουμπί ενεργοποίησης/ απενεργοποίησης για να επιβεβαιώσετε τη ρύθμιση.

### 6.4 Η ειδοποίηση τέλους του λαμπρυντικού

Το λαμπρυντικό βοηθά στο στέγνωμα των πιάτων χωρίς στίγματα και σημάδια.















Το λαμπρυντικό απελευθερώνεται αυτόματα κατά την ζεστή φάση ξεβγάλματος.

Όταν ο θάλαμος λαμπρυντικού είναι άδειος, η ένδειξη λαμπρυντικού ανάβει ειδοποιώντας σας να συμπληρώσετε λαμπρυντικό. Αν χρησιμοποιείτε ταμπλέτες πολλαπλών δράσεων που περιέχουν λαμπρυντικό και είστε ικανοποιημένοι με τα αποτελέσματα στεγνώματος, μπορείτε να απενεργοποιήσετε την ειδοποίηση για την πλήρωση του λαμπρυντικού. Ωστόσο, συνιστάται να χρησιμοποιείτε πάντα λαμπρυντικό για την καλύτερη απόδοση στεγνώματος.

Αν χρησιμοποιείτε απλό απορρυπαντικό ή ταμπλέτες πολλαπλών δράσεων που δεν περιέχουν λαμπρυντικό, ενεργοποιήστε την ειδοποίηση ώστε να παραμείνει ενεργή η ένδειξη πλήρωσης λαμπρυντικού.

## Πώς να απενεργοποιήσετε την ειδοποίηση άδειας θήκης λαμπρυντικού

Η συσκευή πρέπει να βρίσκεται σε λειτουργία επιλογής προγράμματος.

1. Για να μεταβείτε στη λειτουργία χρήστη, πιέστε ταυτόχρονα και παρατεταμένα τα  και  μέχρι να αρχίσουν να αναβοσβήνουν οι ενδείξεις , , ,  και  και η οθόνη να είναι κενή.
2. Πιέστε το .
  - Οι ενδείξεις , ,  και  είναι σβηστές.
  - Η ένδειξη  εξακολουθεί να αναβοσβήνει.
  - Στην οθόνη εμφανίζεται η τρέχουσα ρύθμιση:  $I \ d = \eta$  ειδοποίηση άδειας θήκης λαμπρυντικού είναι ενεργοποιημένη (εργοστασιακή ρύθμιση).
3. Πιέστε το  για να αλλάξετε τη ρύθμιση.
 

$I \ d = \eta$  η ειδοποίηση άδειας θήκης λαμπρυντικού είναι απενεργοποιημένη.
4. Πιέστε το κουμπί ενεργοποίησης/ απενεργοποίησης για να επιβεβαιώσετε τη ρύθμιση.















## 6.5 Ηχητικά σήματα

Τα ηχητικά σήματα ηχούν όταν υπάρχει δυσλειτουργία της συσκευής. Δεν είναι δυνατή η απενεργοποίηση αυτών των ηχητικών σημάτων.

Υπάρχει επίσης ένα ηχητικό σήμα το οποίο ηχεί όταν ολοκληρωθεί το πρόγραμμα. Βάσει προεπιλογής, αυτό το ηχητικό σήμα είναι απενεργοποιημένο, αλλά μπορείτε να το ενεργοποιήσετε.

## Πώς να ενεργοποιήσετε το ηχητικό σήμα για το τέλος του προγράμματος

Η συσκευή πρέπει να βρίσκεται σε λειτουργία επιλογής προγράμματος.

1. Για να μεταβείτε στη λειτουργία χρήστη, πιέστε ταυτόχρονα και παρατεταμένα τα κουμπιά  και , μέχρι να αρχίσουν να αναβοσβήνουν οι ενδείξεις , , ,  και  και η οθόνη να είναι κενή.
2. Πιέστε το .
  - Οι ενδείξεις , ,  και  είναι σβηστές.
  - Η ένδειξη  εξακολουθεί να αναβοσβήνει.
  - Στην οθόνη εμφανίζεται η τρέχουσα ρύθμιση:  $I \ b =$  Το ηχητικό σήμα είναι απενεργοποιημένο.
3. Πιέστε το  για να αλλάξετε τη ρύθμιση.
 

$I \ b =$  Το ηχητικό σήμα είναι ενεργοποιημένο.
4. Πιέστε το κουμπί ενεργοποίησης/ απενεργοποίησης για να επιβεβαιώσετε τη ρύθμιση.

## 6.6 MyFavourite

Με αυτή την επιλογή μπορείτε να ρυθμίσετε και να αποθηκεύσετε το πρόγραμμα που χρησιμοποιείτε πιο συχνά.

Μπορείτε να αποθηκεύσετε μόνο 1 πρόγραμμα. Μια νέα ρύθμιση ακυρώνει την προηγούμενη.

## Πώς να αποθηκεύσετε το πρόγραμμα MyFavourite

1. Ρυθμίστε το πρόγραμμα που θέλετε να αποθηκεύσετε  
Μπορείτε επίσης να ρυθμίσετε συμβατές επιλογές μαζί με το πρόγραμμα.
2. Πιέστε παρατεταμένα το κουμπί , μέχρι να ανάψει σταθερά η αντίστοιχη ένδειξη.

## Πώς να ρυθμίσετε το πρόγραμμα MyFavourite

Πιέστε το ☆.

- Ανάβει η ένδειξη MyFavourite.
- Η οθόνη εμφανίζει τον αριθμό και τη διάρκεια του προγράμματος.
- Αν οι επιλογές έχουν αποθηκευτεί μαζί με το πρόγραμμα, οι ενδείξεις που αντιστοιχούν στις επιλογές ανάβουν.

### 6.7 AirDry

Η επιλογή AirDry βελτιώνει τα αποτελέσματα στεγνώματος με λιγότερη κατανάλωση ενέργειας.

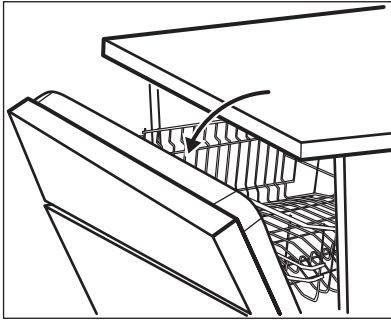

Κατά τη διάρκεια λειτουργίας της φάσης στεγνώματος, μια διάταξη ανοίγει την πόρτα της συσκευής. Στη συνέχεια, η πόρτα παραμένει μισάνοιχτη.



#### ΠΡΟΣΟΧΗ!

Μην επιχειρήσετε να κλείσετε την πόρτα της συσκευής για 2 λεπτά μετά από το αυτόματο άνοιγμα. Μπορεί να προκληθεί ζημιά στη συσκευή.



#### ΠΡΟΣΟΧΗ!













Σε περίπτωση παρουσίας παιδιών, το σύστημα AirDry μπορεί να απενεργοποιηθεί αν επιθυμείτε να διατηρήτε την πόρτα κλειστή στο τέλος του κύκλου.

AirDry ενεργοποιείται αυτόματα με όλα τα προγράμματα με την εξαίρεση του .

Για να βελτιώσετε την απόδοση στεγνώματος, ανατρέξτε στην επιλογή XtraDry ή ενεργοποιήστε την επιλογή AirDry.

## Πώς να απενεργοποιήσετε την επιλογή AirDry

Η συσκευή πρέπει να βρίσκεται σε λειτουργία επιλογής προγράμματος.

1. Για να μεταβείτε στη λειτουργία χρήση, πιέστε ταυτόχρονα και παρατεταμένα τα  και ☆ μέχρι να αρχίσουν να αναβοσβήνουν οι ενδείξεις , , ☆,  και  και η οθόνη να είναι κενή.
2. Πιέστε το .
  - Οι ενδείξεις , , ☆ και  είναι σβηστές.
  - Η ένδειξη  εξακολουθεί να αναβοσβήνει.
  - Στην οθόνη εμφανίζεται η τρέχουσα ρύθμιση:  = η επιλογή AirDry είναι ενεργοποιημένη.
3. Πιέστε το  για να αλλάξετε τη ρύθμιση:  = η επιλογή AirDry είναι απενεργοποιημένη.
4. Πιέστε το κουμπί ενεργοποίησης/ απενεργοποίησης για να επιβεβαιώσετε τη ρύθμιση.

## 7. ΕΠΙΛΟΓΕΣ

 Οι επιθυμητές επιλογές πρέπει να ενεργοποιούνται κάθε φορά πριν ξεκινήσετε ένα πρόγραμμα. Δεν είναι δυνατή η ενεργοποίηση ή απενεργοποίηση επιλογών όταν βρίσκεται σε λειτουργία κάποιο πρόγραμμα.

 Δεν είναι όλες οι επιλογές συμβατές μεταξύ τους. Αν έχετε επιλέξει μη συμβατές επιλογές, η συσκευή θα απενεργοποιήσει αυτόματα μία ή περισσότερες από αυτές. Μόνο οι ενδείξεις των ακόμη ενεργών επιλογών θα παραμείνουν αναμμένες.

### 7.1 XtraDry

Ενεργοποιήστε αυτή την επιλογή όταν θέλετε να ενισχύσετε την απόδοση στεγνώματος. Με τη χρήση αυτής της επιλογής, η διάρκεια μερικών προγραμμάτων, η κατανάλωση νερού και η θερμοκρασία του τελευταίου ξεβγάλματος μπορεί να επηρεαστεί.

Η επιλογή XtraDry είναι μόνιμη επιλογή για όλα τα προγράμματα εκτός από το πρόγραμμα **ECO** και δεν χρειάζεται να επιλέγεται σε κάθε κύκλο.

Κάθε φορά που ενεργοποιείται το πρόγραμμα **ECO**, η επιλογή XtraDry είναι απενεργοποιημένη και πρέπει να την επιλέξετε με το χέρι. Στα άλλα προγράμματα, η επιλογή XtraDry είναι μόνιμα ρυθμισμένη και χρησιμοποιείται αυτόματα στους επόμενους κύκλους. Μπορείτε να αλλάξετε τη διαμόρφωση αυτή ανά πάσα στιγμή.

Η ενεργοποίηση της επιλογής XtraDry απενεργοποιεί την επιλογή TimeManager.

### Πώς να ενεργοποιήσετε την επιλογή XtraDry

Πιέστε το . Ανάβει η αντίστοιχη ένδειξη. Εάν η επιλογή δεν είναι συμβατή με το πρόγραμμα, η αντίστοιχη ένδειξη δεν εμφανίζεται ή αναβοσβήνει γρήγορα για μερικά δευτερόλεπτα και κατόπιν σβήνει. Στην οθόνη εμφανίζεται η ανανεωμένη διάρκεια του προγράμματος.

### 7.2 TimeManager

Η επιλογή TimeManager επιτρέπει τη μείωση της διάρκειας του επιλεγμένου προγράμματος.

Η συνολική διάρκεια του προγράμματος μειώνεται κατά περίπου 50%.

Τα αποτελέσματα πλύσης είναι εξίσου καλά με αυτά της κανονικής διάρκειας προγράμματος. Τα αποτελέσματα στεγνώματος μπορεί να μειωθούν.

Η επιλογή αυτή αυξάνει την πίεση και τη θερμοκρασία του νερού. Οι φάσεις πλύσης και στεγνώματος είναι συντομότερες.

Βάσει προεπιλογής, η επιλογή TimeManager είναι απενεργοποιημένη, αλλά μπορείτε να την ενεργοποιήσετε χειροκίνητα. Αυτή η επιλογή δεν μπορεί να συνδυαστεί με την επιλογή XtraDry ταυτόχρονα.

### Πώς να ενεργοποιήσετε την επιλογή TimeManager

Πιέστε το κουμπί . Ανάβει η αντίστοιχη ένδειξη. Εάν η επιλογή δεν είναι συμβατή με το πρόγραμμα, η αντίστοιχη ένδειξη δεν ανάβει ή αναβοσβήνει γρήγορα για μερικά δευτερόλεπτα και κατόπιν σβήνει. Στην οθόνη εμφανίζεται η ανανεωμένη διάρκεια του προγράμματος.

## 8. ΠΡΙΝ ΑΠΟ ΤΗΝ ΠΡΩΤΗ ΧΡΗΣΗ

1. Βεβαιωθείτε ότι η ρύθμιση του επιπέδου του αποσκληρυντή νερού αντιστοιχεί στη σκληρότητα του νερού της παροχής σας. Σε αντίθετη περίπτωση, ρυθμίστε το επίπεδο του αποσκληρυντή νερού.
2. Γεμίστε τη θήκη αλατιού.
3. Γεμίστε τη θήκη λαμπρυντικού.
4. Ανοίξτε τη βρύση παροχής νερού.
5. Ξεκινήστε ένα πρόγραμμα για να αφαιρέσετε τυχόν υπολείμματα κατεργασίας που ενδέχεται να βρίσκονται ακόμα μέσα στη συσκευή. Μην χρησιμοποιήσετε απορρυπαντικό και μη φορτώσετε τα καλάθια.

Όταν ξεκινάτε ένα πρόγραμμα, η συσκευή μπορεί να χρειαστεί έως και 5 λεπτά μέχρι να αναπληρώσει τη ρητίνη στον αποσκληρυντή νερού. Δίνει την εντύπωση ότι η συσκευή δεν λειτουργεί. Η φάση πλήσης ξεκινά μόνο μετά την ολοκλήρωση αυτής της διαδικασίας. Η διαδικασία επαναλαμβάνεται περιοδικά.

### 8.1 Η θήκη αλατιού



#### ΠΡΟΣΟΧΗ!

Χρησιμοποιείτε αποκλειστικά αλάτι σχεδιασμένο ειδικά για πλυντήρια πιάτων.

Το αλάτι χρησιμοποιείται για την αναπλήρωση της ρητίνης μέσα στον αποσκληρυντή νερού και για τη διασφάλιση καλών αποτελεσμάτων πλύσης στην καθημερινή χρήση.

### Πώς να γεμίσετε τη θήκη αλατιού



Βεβαιωθείτε ότι η Εύκολη Ανύψωση είναι άδεια και σε ανασηκωμένη θέση.

1. Στρέψτε το καπάκι της θήκης αλατιού προς τα αριστερά και αφαιρέστε το.
2. Βάλτε 1 λίτρο νερό στη θήκη αλατιού (Μόνο την πρώτη φορά).
3. Γεμίστε τη θήκη αλατιού με αλάτι πλυντηρίου πιάτων.

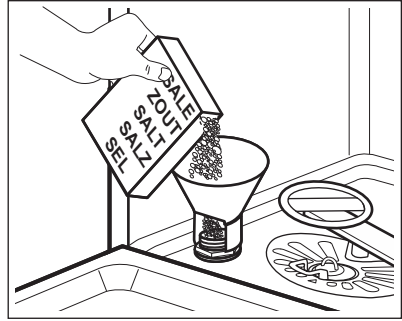

4. Απομακρύνετε το αλάτι γύρω από το άνοιγμα της θήκης αλατιού.

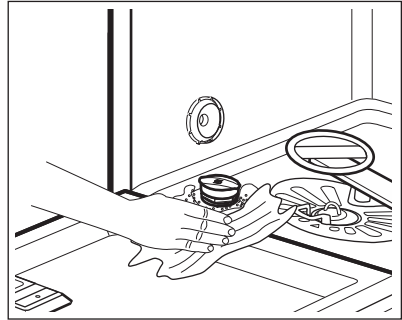

5. Στρέψτε το καπάκι της θήκης αλατιού προς τα δεξιά για να κλείσετε τη θήκη αλατιού.



#### ΠΡΟΣΟΧΗ!

Κατά την πλήρωση της θήκης αλατιού μπορεί να τρέξει νερό και αλάτι. Αφού γεμίσετε τη θήκη αλατιού, ξεκινήστε αμέσως ένα πρόγραμμα για την αποφυγή τυχόν διάβρωσης.

## 8.2 Πώς να γεμίσετε τη θήκη λαμπρυντικού

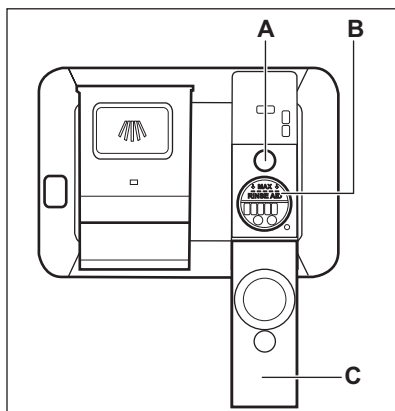

### ΠΡΟΣΟΧΗ!

Χρησιμοποιείτε αποκλειστικά λαμπρυντικό σχεδιασμένο ειδικά για πλυντήρια πιάτων.

1. Ανοίξτε το καπάκι (C).
2. Γεμίστε τη θήκη (B) μέχρι το λαμπρυντικό να φτάσει στο σημάδι «MAX».

3. Απομακρύνετε το λαμπρυντικό που έχει χυθεί με ένα απορροφητικό πανί, για να αποφύγετε το σχηματισμό υπερβολικού αφρού.
4. Κλείστε το καπάκι. Βεβαιωθείτε ότι το καπάκι έχει ασφαλίσει στη θέση του.



Γεμίστε τη θήκη λαμπρυντικού όταν η ένδειξη (A) γίνει διάφανη.



Αν χρησιμοποιείτε ταμπλέτες πολλαπλών δράσεων και η απόδοση στεγνώματος είναι ικανοποιητική, η ένδειξη πλήρωσης λαμπρυντικού μπορεί να απενεργοποιηθεί. Συνιστάται να χρησιμοποιείτε πάντα λαμπρυντικό για καλύτερη απόδοση στεγνώματος, ακόμα και σε συνδυασμό με ταμπλέτες πολλαπλών δράσεων που περιέχουν παράγοντες ξεβγάλματος.

## 9. ΚΑΘΗΜΕΡΙΝΉ ΧΡΗΣΗ

1. Ανοίξτε τη βρύση παροχής νερού.
2. Πιέστε το πλήκτρο ενεργοποίησης/ απενεργοποίησης για να ενεργοποιήσετε τη συσκευή. Βεβαιωθείτε ότι η συσκευή βρίσκεται σε λειτουργία επιλογής προγράμματος.

- Αν η ένδειξη αλατιού είναι αναμμένη, γεμίστε τη θήκη αλατιού.
- Αν η ένδειξη λαμπρυντικού είναι αναμμένη, γεμίστε τη θήκη λαμπρυντικού.

3. Φορτώστε τα καλάθια.
4. Προσθέστε το απορρυπαντικό.
5. Επιλέξτε και ενεργοποιήστε το σωστό πρόγραμμα για τον τύπο φορτίου και τον βαθμό λερωματος.

### 9.1 Εύκολη Ανύψωση



#### ΠΡΟΣΟΧΗ!

Μην κάθεστε στη σχάρα. Μην ασκείτε υπερβολική πίεση στο κλειδωμένο καλάθι.



#### ΠΡΟΣΟΧΗ!

Μην υπερβαίνετε τη μέγιστη χωρητικότητα φορτίου των 18 kg.



#### ΠΡΟΣΟΧΗ!

Χρησιμοποιείτε αποκλειστικά ένα απορρυπαντικό σχεδιασμένο ειδικά για πλυντήρια πιάτων.

- i** Για να εξασφαλίσετε σωστό ξεκλείδωμα, σηκώστε εντελώς τη λαβή - σκανδάλη και το καλάθι ελαφρώς, μέχρι το καλάθι να απεμπλακεί και από τις δύο πλευρές.

Ο μηχανισμός Εύκολης Ανύψωσης σας επιτρέπει να σηκώσετε επάνω την κάτω σχάρα (στο επίπεδο της δευτερης σχάρας) και να την κατεβάσετε για το εύκολο γέμισμα και άδειασμα των πιάτων.

Για τη μετακίνηση του κάτω καλαθιού από την κάτω θέση:

1. Για να σηκώσετε το καλάθι, τραβήξτε τη σχάρα έξω από το πλυντήριο πιάτων από τη λαβή της σχάρας. Η λαβή - σκανδάλη δεν πρέπει να χρησιμοποιηθεί.

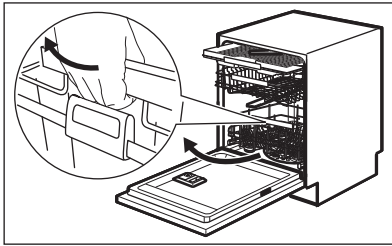

Το καλάθι κλειδώνει αυτόματα στο επάνω επίπεδο. Γεμίστε ή αδειάστε το καλάθι προσεκτικά (ανατρέξτε στο φυλλάδιο γέμισματος του καλαθιού).

2. Για να χαμηλώσετε το καλάθι, συνδέστε τη λαβή - σκανδάλη με το πλαίσιο του καλαθιού όπως φαίνεται παρακάτω. Σηκώστε τη λαβή - σκανδάλη και τη σχάρα προς τα επάνω.

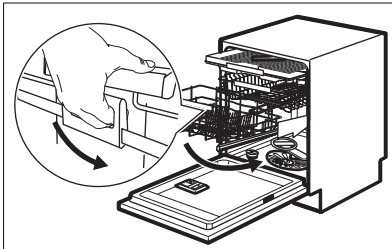

Αφού έχει σηκωθεί η λαβή -

σκανδάλη, πιέστε τη σχάρα προς τα κάτω. Ο μηχανισμός επιστρέφει στη βασική του θέση στο κάτω επίπεδο. Υπάρχουν δύο τρόποι χαμηλώματος του καλαθιού ανάλογα με το γέμισμα:

- Αν υπάρχει πλήρες φορτίο με πιάτα, σπρώξτε ελαφρά το καλάθι προς τα κάτω.
- Αν το καλάθι είναι άδειο ή μισογεμάτο, πιέστε το καλάθι προς τα κάτω.

## 9.2 Χρήση του απορρυπαντικού

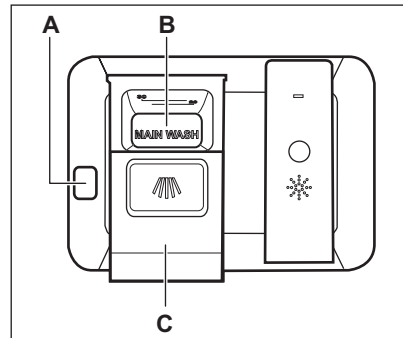

### ΠΡΟΣΟΧΗ!

Χρησιμοποιείτε αποκλειστικά απορρυπαντικό σχεδιασμένο ειδικά για πλυντήρια πιάτων.

1. Πιέστε το κουμπί απασφάλισης (A) για να ανοίξετε το καπάκι (C).
2. Βάλτε το απορρυπαντικό, σε μορφή σκόνης ή ταμπλέτας, στη θήκη (B).
3. Εάν το πρόγραμμα περιλαμβάνει φάση πρόπλυσης, βάλτε μια μικρή ποσότητα απορρυπαντικού στο εσωτερικό μέρος της πόρτας της συσκευής.
4. Κλείστε το καπάκι. Βεβαιωθείτε ότι το καπάκι έχει ασφαλίσει στη θέση του.

## 9.3 Ρύθμιση και έναρξη ενός προγράμματος

### Λειτουργία Auto Off

Αυτή η λειτουργία μειώνει την κατανάλωση ενέργειας απενεργοποιώντας αυτόματα τη συσκευή όταν αυτή δεν λειτουργεί.

Η λειτουργία ξεκινά να λειτουργεί:

- 5 λεπτά από την ολοκλήρωση του προγράμματος.
- Μετά από 5 λεπτά εάν το πρόγραμμα δεν έχει ξεκινήσει.

## Έναρξη ενός προγράμματος

1. Πιέστε το κουμπί ενεργοποίησης/ απενεργοποίησης για να ενεργοποιήσετε τη συσκευή. Βεβαιωθείτε ότι η συσκευή βρίσκεται σε λειτουργία επιλογής προγράμματος και ότι η πόρτα είναι κλειστή.
2. Πιέστε το κουμπί **Program** επανειλημμένα, μέχρι να ανάψει η ένδειξη του προγράμματος που θέλετε να επιλέξετε.

Στην οθόνη εμφανίζεται η διάρκεια του προγράμματος.

3. Ρυθμίστε τις διαθέσιμες επιλογές.
4. Πιέστε το **Start** για να ξεκινήσει το πρόγραμμα.
  - Ανάβει η ένδειξη της φάσης που εκτελείται.
  - Η διάρκεια του προγράμματος αρχίζει να μειώνεται σε βήματα του 1 λεπτού.

## Έναρξη προγράμματος με καθυστέρηση έναρξης

1. Ρυθμίστε ένα πρόγραμμα.
2. Πιέστε το κουμπί **Delay** επανειλημμένα μέχρι να εμφανιστεί στην οθόνη ο χρόνος καθυστέρησης που θέλετε να ρυθμίσετε (από 1 έως 24 ώρες).
3. Πιέστε το κουμπί **Start** για να ξεκινήσει η αντίστροφη μέτρηση.
  - Ανάβει η ένδειξη καθυστέρησης έναρξης για επιβεβαίωση της έναρξης της αντίστροφης μέτρησης.
  - Η αντίστροφη μέτρηση αρχίζει να μειώνεται σε βήματα της 1 ώρας. Μόνο η τελευταία ώρα μειώνεται σε βήματα του 1 λεπτού.

Όταν ολοκληρωθεί η αντίστροφη μέτρηση, αρχίζει το πρόγραμμα και ανάβει η ένδειξη της εκάστοτε

εκτελούμενης φάσης. Σβήνει η ένδειξη καθυστέρησης έναρξης.

## Ανοιγμα της πόρτας ενώ λειτουργεί η συσκευή

Εάν ανοίξετε την πόρτα ενώ βρίσκεται σε λειτουργία ένα πρόγραμμα, η συσκευή σταματά. Ενδέχεται να επηρεάσει την κατανάλωση ενέργειας και τη διάρκεια του προγράμματος. Όταν κλείσετε την πόρτα, η συσκευή συνεχίζει από το σημείο στο οποίο διακόπηκε.



Εάν η πόρτα παραμείνει ανοιχτή για περισσότερο από 30 δευτερόλεπτα κατά τη διάρκεια της φάσης στεγνώματος, το τρέχον πρόγραμμα θα ολοκληρωθεί. Αυτό δεν συμβαίνει εάν η πόρτα ανοίξει μέσω της λειτουργίας AirDry.



### ΠΡΟΣΟΧΗ!

Μην επιχειρήσετε να κλείσετε την πόρτα της συσκευής για 2 λεπτά μετά από το αυτόματο άνοιγμά της μέσω της λειτουργίας AirDry, καθώς μπορεί να προκληθεί ζημιά στη συσκευή. Εάν, στη συνέχεια, η πόρτα είναι κλειστή για άλλα 3 λεπτά, το τρέχον πρόγραμμα ολοκληρώνεται.

## Ακύρωση της καθυστέρησης έναρξης ενώ είναι ενεργή η αντίστροφη μέτρηση

Όταν ακυρώσετε την καθυστέρηση έναρξης, πρέπει να ρυθμίσετε ξανά το πρόγραμμα και τις επιλογές.

Πιέστε παρατεταμένα το **Reset** μέχρι η συσκευή να μεταβεί σε λειτουργία επιλογής προγράμματος.

## Ακύρωση του προγράμματος

Πιέστε παρατεταμένα το **Reset** μέχρι η συσκευή να μεταβεί σε λειτουργία επιλογής προγράμματος.

Πριν από την έναρξη ενός νέου προγράμματος, βεβαιωθείτε ότι υπάρχει απορρυπαντικό στη θήκη απορρυπαντικού.

## Τέλος του προγράμματος

Όλα τα κουμπιά είναι ανενεργά εκτός από το κουμπί ενεργοποίησης/ απενεργοποίησης.

1. Πιέστε το κουμπί ενεργοποίησης/ απενεργοποίησης ή περιμένετε να απενεργοποιηθεί η συσκευή αυτόματα η λειτουργία Auto Off. Εάν ανοίξετε την πόρτα πριν την ενεργοποίηση της λειτουργίας Auto Off, η συσκευή απενεργοποιείται αυτόματα.
2. Κλείστε τη βρύση παροχής νερού.

# 10. ΥΠΟΔΕΙΞΕΙΣ ΚΑΙ ΣΥΜΒΟΥΛΕΣ

## 10.1 Γενικά

Οι ακόλουθες υποδείξεις διασφαλίζουν τα βέλτιστα αποτελέσματα καθαρισμού και στεγνώματος σε καθημερινή χρήση και επίσης βοηθούν στην προστασία του περιβάλλοντος.

- Αφαιρέστε τα μεγαλύτερα υπολείμματα τροφών από τα πιάτα στον κάδο απορριμμάτων.
- Μην ξεβγάζετε τα πιάτα στο χέρι. Όταν είναι απαραίτητο, χρησιμοποιήστε το πρόγραμμα πρόπλυσης (εάν είναι διαθέσιμο) ή επιλέξτε ένα πρόγραμμα με φάση πρόπλυσης.
- Χρησιμοποιείτε πάντα ολόκληρο το χώρο των καλαθιών.
- Όταν φορτώνετε τη συσκευή, βεβαιωθείτε ότι το νερό που απελευθερώνεται από τα στόμια των εκτοξευτήρων νερού μπορεί να φτάσει και να πλύνει τα πιάτα εντελώς. Βεβαιωθείτε ότι τα αντικείμενα δεν ακουμπούν ή καλύπτονται μεταξύ τους.
- Μπορείτε να χρησιμοποιήσετε απορρυπαντικό, λαμπρυντικό και αλάτι για πλυντήρια πιάτων ξεχωριστά ή μπορείτε να χρησιμοποιήσετε τις ταμπλέτες πολλαπλών δράσεων (π.χ. «3 σε 1», «4 σε 1», «Όλα σε 1»). Ακολουθείτε τις οδηγίες που αναγράφονται στη συσκευασία.
- Επιλέξτε το πρόγραμμα σύμφωνα με τον τύπο του φορτίου και το βαθμό λερώματος. Με το πρόγραμμα ECO,

έχετε την πλέον αποτελεσματική χρήση νερού και κατανάλωση ενέργειας για κανονικά λερωμένα πιάτα και μαχαιροπίρουνα.

## 10.2 Χρήση αλατιού, λαμπρυντικού και απορρυπαντικού

- Χρησιμοποιείτε μόνο αλάτι, λαμπρυντικό και απορρυπαντικό για πλυντήρια πιάτων. Άλλα προϊόντα μπορεί να προκαλέσουν βλάβη στη συσκευή.
- Σε περιοχές με σκληρό και πολύ σκληρό νερό συνιστάται η χρήση απλού απορρυπαντικού πλυντηρίου πιάτων (σε σκόνη, τζελ, ταμπλέτες που δεν περιέχουν πρόσθετους παράγοντες), λαμπρυντικού και αλατιού ξεχωριστά για βέλτιστα αποτελέσματα καθαρισμού και στεγνώματος.
- Τουλάχιστον μία φορά τον μήνα, βάλτε τη συσκευή να λειτουργήσει χρησιμοποιώντας ένα καθαριστικό συσκευής που είναι ιδιαίτερος κατάλληλο για τον συγκεκριμένο σκοπό.
- Οι ταμπλέτες απορρυπαντικού δεν διαλύονται πλήρως με τα σύντομα προγράμματα. Για να αποτρέψετε να παραμένουν υπολείμματα στα σεβρίτσια σας, συνιστάται να χρησιμοποιείτε ταμπλέτες

απορρυπαντικού με τα μεγάλα προγράμματα.

- Μη χρησιμοποιείτε μεγαλύτερη ποσότητα απορρυπαντικού από την απαιτούμενη. Ανατρέξτε στις οδηγίες στη συσκευασία του απορρυπαντικού.

### 10.3 Τι να κάνετε αν θέλετε να σταματήσετε τη χρήση των ταμπλετών πολλαπλών δράσεων

Πριν ξεκινήσετε να χρησιμοποιείτε ξεχωριστό απορρυπαντικό, αλάτι και λαμπρυντικό ακολουθήστε την παρακάτω διαδικασία.

1. Ρυθμίστε το υψηλότερο επίπεδο του αποσκληρυντή νερού.
2. Βεβαιωθείτε ότι οι θήκες αλατιού και λαμπρυντικού είναι γεμάτες.
3. Ξεκινήστε το πιο σύντομο πρόγραμμα με μια φάση ξεβγάλματος. Μην προσθέσετε απορρυπαντικό και μη φορτώσετε τα καλάθια.
4. Όταν ολοκληρωθεί το πρόγραμμα, ρυθμίστε τον αποσκληρυντή νερού σύμφωνα με τη σκληρότητα του νερού της περιοχής σας.
5. Ρυθμίστε την ποσότητα λαμπρυντικού που αποδεδμεύεται.
6. Ενεργοποιήστε την ειδοποίηση τέλους του λαμπρυντικού.

### 10.4 Φόρτωμα των καλαθιών

- Χρησιμοποιείτε τη συσκευή μόνο για πλύσιμο αντικειμένων που είναι κατάλληλα για πλυντήρια πιάτων.
- Μην τοποθετείτε στη συσκευή αντικείμενα από ξύλο, κόκκαλο, αλουμίνιο, κασίτερο και χαλκό.
- Μην τοποθετείτε στη συσκευή αντικείμενα που μπορεί να απορροφήσουν νερό (σφουγγάρια, πανιά οικιακής χρήσης).
- Αφαιρέστε τα μεγαλύτερα υπολείμματα τροφών από τα πιάτα στον κάδο απορριμμάτων.
- Μαλακώνετε τα υπολείμματα καμένων τροφών στα αντικείμενα.

- Τοποθετείτε τα κοίλα αντικείμενα (φλιτζάνια, ποτήρια, κατασαρόλες) με το άνοιγμα προς τα κάτω.
- Βεβαιωθείτε ότι τα ποτήρια δεν έρχονται σε επαφή με άλλα ποτήρια.
- Τοποθετείτε τα μαχαιροπίρουνα και τα μικρά αντικείμενα στο συρτάρι για μαχαιροπίρουνα.
- Τοποθετείτε τα ελαφριά αντικείμενα στο επάνω καλάθι. Βεβαιωθείτε ότι τα αντικείμενα δεν μετακινούνται.
- Βεβαιωθείτε ότι οι εκτοξευτήρες νερού μπορούν να κινηθούν ελεύθερα πριν προχωρήσετε στην έναρξη ενός προγράμματος.

### 10.5 Πριν από την έναρξη ενός προγράμματος

Βεβαιωθείτε ότι:

- Τα φίλτρα είναι καθαρά και ότι έχουν τοποθετηθεί σωστά.
- Έχετε σφίξει το καπάκι της θήκης αλατιού.
- Οι εκτοξευτήρες νερού δεν είναι φραγμένοι.
- Υπάρχει αλάτι πλυντηρίου πιάτων και λαμπρυντικό (εκτός αν χρησιμοποιείτε ταμπλέτες πολλαπλών δράσεων).
- Η τοποθέτηση των αντικειμένων στα καλάθια είναι σωστή.
- Το πρόγραμμα είναι κατάλληλο για τον τύπο φορτίου και για το βαθμό λερώματος.
- Χρησιμοποιείται η σωστή ποσότητα απορρυπαντικού.

### 10.6 Άδειασμα των καλαθιών

1. Περιμένετε μέχρι να κρυώσουν τα σερβίτσια πριν τα αφαιρέσετε από τη συσκευή. Τα ζεστά αντικείμενα μπορούν εύκολα να υποστούν ζημιά.
2. Αδειάστε πρώτα το κάτω καλάθι και μετά το επάνω.



Στο τέλος του προγράμματος μπορεί να υπάρχει νερό στα πλαινά και στην πόρτα της συσκευής.

# 11. ΦΡΟΝΤΙΔΑ ΚΑΙ ΚΑΘΑΡΙΣΜΑ



## ΠΡΟΕΙΔΟΠΟΙΗΣΗ!

Πριν από την πραγματοποίηση συντήρησης, απενεργοποιήστε τη συσκευή και αποσυνδέστε το φιντς τροφοδοσίας από την πρίζα.



Βεβαιωθείτε ότι η Εύκολη Ανύψωση είναι άδεια και σωστά ασφαλισμένη σε ανασηκωμένη θέση.



Τα βρόμικα φίλτρα και οι φραγμένοι εκτοξευτήρες νερού μειώνουν τα αποτελέσματα της πλύσης. Ελέγχετε τα τακτικά και, αν χρειάζεται, καθαρίζετε τα.

## 11.1 Καθαρισμός των φίλτρων

Το σύστημα φίλτρων είναι κατασκευασμένο από 3 εξαρτήματα.

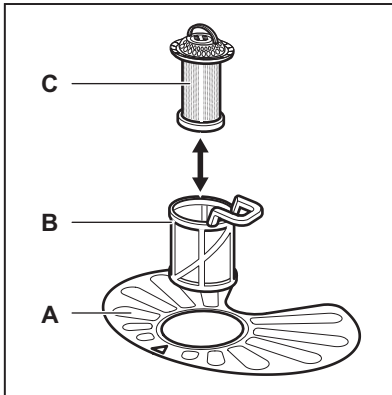

1. Στρέψτε το φίλτρο (B) προς τα αριστερά και αφαιρέστε το.

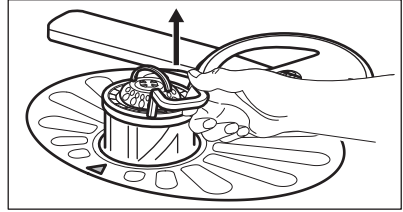
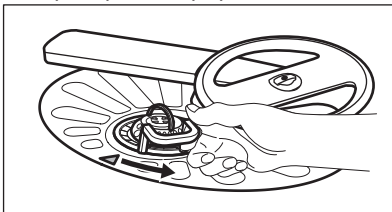

2. Αφαιρέστε το φίλτρο (C) από το φίλτρο (B).
3. Αφαιρέστε το επίπεδο φίλτρο (A).

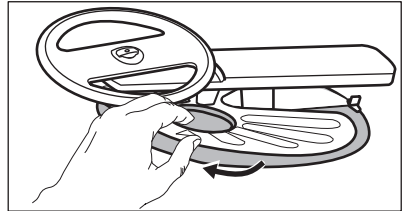

4. Πλύνετε τα φίλτρα.

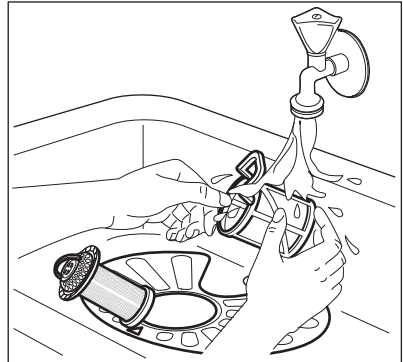

5. Βεβαιωθείτε ότι δεν υπάρχουν υπολείμματα τροφών ή βρωμιά μέσα ή στα άκρα της λεκάνης αποστράγγισης.
6. Επανατοποθετήστε το επίπεδο φίλτρο (A). Βεβαιωθείτε ότι είναι σωστά τοποθετημένο κάτω από τους 2 οδηγούς.

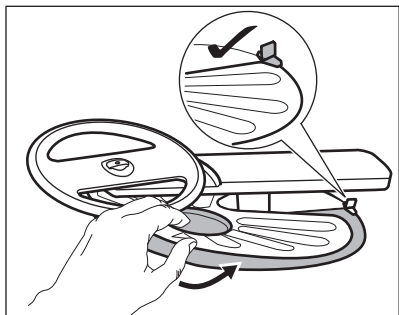

7. Επανασυναρμολογήστε τα φίλτρα (B) και (C).
8. Τοποθετήστε πάλι το φίλτρο (B) στο επίπεδο φίλτρο (A). Στρέψτε το προς τα δεξιά μέχρι να ασφαλίσει.

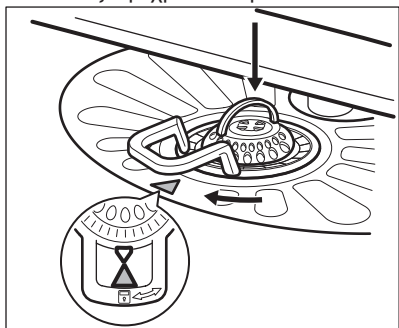

#### ΠΡΟΣΟΧΗ!

Σε περίπτωση εσφαλμένης τοποθέτησης των φίλτρων, τα αποτελέσματα της πλύσης μπορεί να μην είναι ικανοποιητικά και μπορεί να προκληθεί βλάβη στη συσκευή.

## 11.2 Καθαρισμός του άνω εκτοξευτήρα νερού

Συνιστάται ο συχνός καθαρισμός του άνω εκτοξευτήρα νερού ώστε να αποφευχθεί ο φραγμός των οπών από βρομιά.

Οι φραγμένες οπές ενδέχεται να προκαλέσουν μη ικανοποιητικά αποτελέσματα πλύσης.

1. Τραβήξτε έξω το επάνω καλάθι.
2. Για να αποδεσμεύσετε τον εκτοξευτήρα νερού από το καλάθι, πιέστε τον εκτοξευτήρα νερού προς

τα επάνω προς την κατεύθυνση που υποδεικνύεται από το κάτω βέλος και ταυτόχρονα στρέψτε τον δεξιόστροφα.

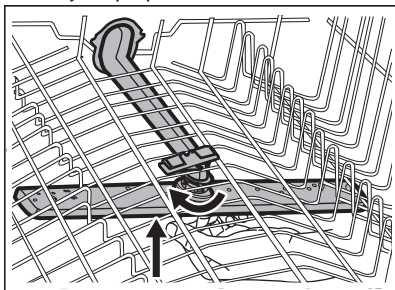

3. Πλύνετε τον εκτοξευτήρα νερού με τρεχούμενο νερό. Χρησιμοποιήστε ένα εργαλείο με λεπτή μύτη, π.χ. μια οδοντογλυφίδα, για να αφαιρέσετε τη βρομιά από τις οπές.

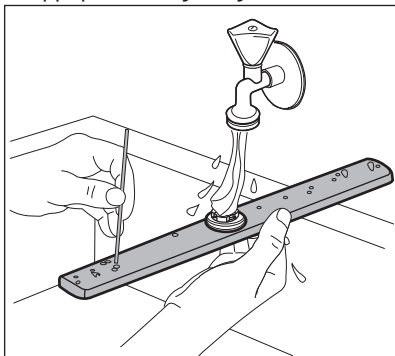

4. Για να τοποθετήσετε πάλι τον εκτοξευτήρα νερού στο καλάθι, πιέστε τον εκτοξευτήρα νερού προς τα επάνω προς την κατεύθυνση που υποδεικνύεται από το κάτω βέλος και ταυτόχρονα στρέψτε τον αριστερόστροφα μέχρι να ασφαλίσει στη θέση του.

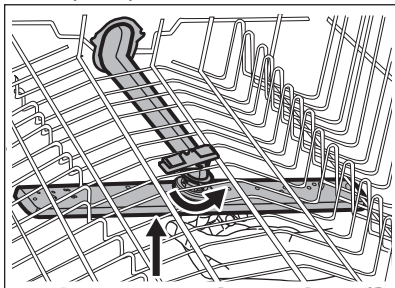

### 11.3 Εξωτερικό καθάρισμα

- Καθαρίστε τη συσκευή με ένα υγρό μαλακό πανί.
- Χρησιμοποιείτε μόνο ουδέτερα απορρυπαντικά.
- Μη χρησιμοποιείτε λειαντικά προϊόντα, σφουγγαράκια που χαράσσουν ή διαλύτες.

### 11.4 Εσωτερικός καθαρισμός

- Καθαρίστε προσεκτικά τη συσκευή, συμπεριλαμβανομένου του λάστιχου της πόρτας, με ένα μαλακό, υγρό πανί.
- Μη χρησιμοποιείτε λειαντικά προϊόντα, σφουγγαράκια που χαράσσουν, αιχμηρά εργαλεία, ισχυρά

- χημικά, συρμάτινα σφουγγαράκια ή διαλύτες.
- Αν χρησιμοποιείτε τακτικά προγράμματα σύντομης διάρκειας, μπορεί να μένουν επικαθίσεις λίπους και αλάτων στο εσωτερικό της συσκευής. Για να αποτραπεί κάτι τέτοιο, συνιστάται να εκτελείτε προγράμματα μεγάλης διάρκειας τουλάχιστον δύο φορές το μήνα.
- Για να διατηρήσετε την απόδοση της συσκευής σας στο υψηλότερο επίπεδο, συνιστάται η χρήση ενός προϊόντος καθαρισμού για πλυντήρια πιάτων (τουλάχιστον μια φορά τον μήνα). Ακολουθήστε προσεκτικά τις οδηγίες που υπάρχουν στη συσκευασία του προϊόντος.

## 12. ΑΝΤΙΜΕΤΩΠΙΣΗ ΠΡΟΒΛΗΜΑΤΩΝ

Αν η συσκευή δεν ξεκινά ή σταματά κατά τη λειτουργία, πρώτα ελέγξτε αν μπορείτε να λύσετε το πρόβλημα μόνοι σας με τη βοήθεια των πληροφοριών στον πίνακα ή επικοινωνήστε με ένα Εξουσιοδοτημένο Κέντρο Σέρβις.



#### ΠΡΟΕΙΔΟΠΟΙΗΣΗ!

Επισκευές που δεν πραγματοποιήθηκαν σωστά ενδέχεται να έχουν ως αποτέλεσμα σοβαρό κίνδυνο για την ασφάλεια του χρήστη. Οι οποιεσδήποτε επισκευές πρέπει να πραγματοποιούνται από εξειδικευμένο προσωπικό.

**Με κάποια προβλήματα, η οθόνη εμφανίζει έναν κωδικό βλάβης.**

**Η πλειοψηφία των προβλημάτων που μπορούν να συμβούν μπορούν να λυθούν χωρίς την ανάγκη για επικοινωνία με το Εξουσιοδοτημένο Κέντρο Σέρβις.**

Πρόβλημα και κωδικός βλάβης	Πιθανή αιτία και αντιμετώπιση
Δεν μπορείτε να ενεργοποιήσετε τη συσκευή.	<ul style="list-style-type: none"> <li>• Βεβαιωθείτε ότι το φις τροφοδοσίας έχει συνδεθεί στην πρίζα.</li> <li>• Βεβαιωθείτε ότι δεν έχει καεί κάποια ασφάλεια στον πίνακα ασφαλειών.</li> </ul>

Πρόβλημα και κωδικός βλάβης	Πιθανή αιτία και αντιμετώπιση
Το πρόγραμμα δεν ξεκινά.	<ul style="list-style-type: none"> <li>• Βεβαιωθείτε ότι η πόρτα της συσκευής είναι κλειστή.</li> <li>• Εάν είναι επιλεγμένη η καθυστέρηση έναρξης, ακυρώστε τη ρύθμιση ή περιμένετε μέχρι το τέλος της αντίστροφης μέτρησης.</li> <li>• Η συσκευή έχει ξεκινήσει τη διαδικασία αναπλήρωσης της ρητίνης μέσα στον αποσκληρυντή νερού. Η διαδικασία διαρκεί περίπου 5 λεπτά.</li> </ul>
<p>Η συσκευή δεν γεμίζει με νερό. Στην οθόνη εμφανίζεται η ένδειξη <b>10</b>.</p>	<ul style="list-style-type: none"> <li>• Βεβαιωθείτε ότι η βρύση παροχής νερού είναι ανοιχτή.</li> <li>• Βεβαιωθείτε ότι η πίεση της παροχής νερού δεν είναι πολύ χαμηλή. Για την πληροφορία αυτή, επικοινωνήστε με την τοπική υπηρεσία ύδρευσης.</li> <li>• Βεβαιωθείτε ότι η βρύση παροχής νερού δεν είναι φραγμένη.</li> <li>• Βεβαιωθείτε ότι το φίλτρο του σωλήνα παροχής δεν είναι φραγμένο.</li> <li>• Βεβαιωθείτε ότι ο σωλήνας παροχής δεν έχει συστραφεί ή τσακίσει.</li> </ul>
<p>Η συσκευή δεν αδειάζει το νερό. Στην οθόνη εμφανίζεται η ένδειξη <b>20</b>.</p>	<ul style="list-style-type: none"> <li>• Βεβαιωθείτε ότι η διάταξη απορροής του νεροχύτη δεν είναι φραγμένη.</li> <li>• Βεβαιωθείτε ότι το φίλτρο του σωλήνα εξόδου δεν είναι φραγμένο.</li> <li>• Βεβαιωθείτε ότι το σύστημα εσωτερικού φίλτρου δεν είναι φραγμένο.</li> <li>• Βεβαιωθείτε ότι ο σωλήνας αδειάσματος δεν έχει συστραφεί ή τσακίσει.</li> </ul>
<p>Έχει ενεργοποιηθεί η διάταξη προστασίας από υπερχείλιση. Στην οθόνη εμφανίζεται η ένδειξη <b>30</b>.</p>	<ul style="list-style-type: none"> <li>• Κλείστε τη βρύση παροχής νερού και επικοινωνήστε με ένα Εξουσιοδοτημένο Κέντρο Σέρβις.</li> </ul>
<p>Η συσκευή σταματά και ξεκινά περισσότερες φορές κατά τη λειτουργία.</p>	<ul style="list-style-type: none"> <li>• Αυτό είναι φυσιολογικό. Σας παρέχει βέλτιστα αποτελέσματα καθαρισμού και εξοικονόμηση ενέργειας.</li> </ul>
<p>Το πρόγραμμα διαρκεί πάρα πολύ.</p>	<ul style="list-style-type: none"> <li>• Ενεργοποιήστε την επιλογή TimeManager για να μειώσετε τον χρόνο του προγράμματος.</li> <li>• Αν είναι επιλεγμένη η καθυστέρηση έναρξης, ακυρώστε τη ρύθμιση καθυστέρησης ή περιμένετε μέχρι το τέλος της αντίστροφης μέτρησης.</li> </ul>
<p>Ο υπολειπόμενος χρόνος στην οθόνη αυξάνεται και καταλήγει σχεδόν στο τέλος του χρόνου του προγράμματος.</p>	<ul style="list-style-type: none"> <li>• Αυτό δεν αποτελεί ελάττωμα. Η συσκευή λειτουργεί κανονικά.</li> </ul>

Πρόβλημα και κωδικός βλάβης	Πιθανή αιτία και αντιμετώπιση
Οι επιλογές του προγράμματος πρέπει να ρυθμίζονται ξανά κάθε φορά.	<ul style="list-style-type: none"> <li>• Για να αποθηκεύσετε την αγαπημένη σας ρύθμιση χρησιμοποιήστε την επιλογή MyFavourite.</li> </ul>
Υπάρχει μικρή διαρροή από την πόρτα της συσκευής.	<ul style="list-style-type: none"> <li>• Η συσκευή δεν είναι σωστά οριζοντιωμένη. Χαλαρώστε ή σφίξτε τα ρυθμιζόμενα πόδια (αν διατίθεται).</li> <li>• Η πόρτα της συσκευής δεν είναι κεντραρισμένη στον κάδο. Ρυθμίστε το πίσω πόδι (αν διατίθεται).</li> </ul>
Η πόρτα της συσκευής κλείνει με δυσκολία.	<ul style="list-style-type: none"> <li>• Η συσκευή δεν είναι σωστά οριζοντιωμένη. Χαλαρώστε ή σφίξτε τα ρυθμιζόμενα πόδια (αν διατίθεται).</li> <li>• Εξέχουν μέρη των σερβίσιων από τα καλάθια.</li> </ul>
Ήχοι κροταλίσματος/ χτυπήματος ακούγονται από το εσωτερικό της συσκευής.	<ul style="list-style-type: none"> <li>• Τα σερβίσια δεν είναι σωστά τοποθετημένα στα καλάθια. Ανατρέξτε στο φυλλάδιο φόρτωσης καλαθιών.</li> <li>• Βεβαιωθείτε ότι ο εκτοξευτήρας νερού μπορεί να περιστρέφεται ελεύθερα.</li> </ul>
Η συσκευή ρίχνει την ασφάλεια.	<ul style="list-style-type: none"> <li>• Η ένταση του ηλεκτρικού ρεύματος δεν είναι αρκετή για να τροφοδοτήσει ταυτόχρονα όλες τις συσκευές που χρησιμοποιούνται. Ελέγξτε την ένταση ηλεκτρικού ρεύματος της πρίζας και τη χωρητικότητα του μετρητή ή απενεργοποιήστε μια από τις συσκευές σε χρήση.</li> <li>• Εσωτερικό ηλεκτρικό σφάλμα της συσκευής. Επικοινωνήστε με ένα Εξουσιοδοτημένο Κέντρο Σέρβις.</li> </ul>



Ανατρέξτε στις ενότητες «Πριν από την πρώτη χρήση», «Καθημερινή χρήση» ή «Υποδείξεις και συμβουλές» για άλλες πιθανές αιτίες.

συσκευή. Εάν το πρόβλημα εμφανιστεί ξανά, επικοινωνήστε με ένα Εξουσιοδοτημένο Κέντρο Σέρβις.

Για κωδικούς βλάβης που δεν περιγράφονται στον πίνακα, επικοινωνήστε με ένα Εξουσιοδοτημένο Κέντρο Σέρβις.

Αφού ελέγξετε τη συσκευή, απενεργοποιήστε και ενεργοποιήστε τη

## 12.1 Τα αποτελέσματα πλύσης και στεγνώματος δεν είναι ικανοποιητικά

Πρόβλημα	Πιθανή αιτία και λύση
Μη ικανοποιητικά αποτελέσματα πλύσης.	<ul style="list-style-type: none"> <li>• Ανατρέξτε στις ενότητες «Καθημερινή χρήση», «Υποδείξεις και συμβουλές» και στο φυλλάδιο φόρτωσης καλαθιών.</li> <li>• Χρησιμοποιήστε πιο εντατικά προγράμματα πλύσης.</li> <li>• Καθαρίστε τους εκτοξευτήρες νερού και το φίλτρο. Ανατρέξτε στην ενότητα «Φροντίδα και καθαρισμός».</li> </ul>

Πρόβλημα	Πιθανή αιτία και λύση
Μη ικανοποιητικά αποτελέσματα στεγνώματος.	<ul style="list-style-type: none"> <li>• Τα σερβίτσια έχουν αφαιρεθεί για μεγάλο διάστημα μέσα σε κλειστή συσκευή.</li> <li>• Δεν υπάρχει λαμπρυντικό ή η δόση του λαμπρυντικού δεν είναι αρκετή. Ρυθμίστε τη θήκη λαμπρυντικού σε υψηλότερο επίπεδο.</li> <li>• Τα πλαστικά αντικείμενα ενδέχεται να χρειαστούν στέγνωμα με πετσέτα.</li> <li>• Για την καλύτερη απόδοση στεγνώματος, ενεργοποιήστε την επιλογή XtraDry και ορίστε τη ρύθμιση AirDry.</li> <li>• Συνιστάται να χρησιμοποιείτε πάντα λαμπρυντικό, ακόμα και σε συνδυασμό με ταμπλέτες πολλαπλών δράσεων.</li> </ul>
Υπάρχουν υπόλευκες γραμμές ή ελαφρώς γαλάζιες επιστρώσεις στα ποτήρια και τα πιάτα.	<ul style="list-style-type: none"> <li>• Αποδεδειγμένη υπερβολική ποσότητα λαμπρυντικού. Ρυθμίστε το επίπεδο λαμπρυντικού σε χαμηλότερο επίπεδο.</li> <li>• Η ποσότητα του απορρυπαντικού είναι υπερβολική.</li> </ul>
Υπάρχουν λεκέδες και σταγόνες νερού που στέγνωσαν επάνω στα ποτήρια και τα πιάτα.	<ul style="list-style-type: none"> <li>• Η ποσότητα λαμπρυντικού που αποδεδειγμένη είναι πολύ μικρή. Ρυθμίστε το επίπεδο λαμπρυντικού σε υψηλότερο επίπεδο.</li> <li>• Το πρόβλημα μπορεί να οφείλεται στην ποιότητα του λαμπρυντικού.</li> </ul>
Τα πιάτα είναι υγρά.	<ul style="list-style-type: none"> <li>• Για την καλύτερη απόδοση στεγνώματος, ενεργοποιήστε την επιλογή XtraDry και ορίστε τη ρύθμιση AirDry.</li> <li>• Το πρόγραμμα δεν έχει φάση στεγνώματος ή έχει φάση στεγνώματος με χαμηλή θερμοκρασία.</li> <li>• Η θήκη λαμπρυντικού είναι άδεια.</li> <li>• Το πρόβλημα μπορεί να οφείλεται στην ποιότητα του λαμπρυντικού.</li> <li>• Το πρόβλημα μπορεί να οφείλεται στην ποιότητα των ταμπλετών πολλαπλών δράσεων. Δοκιμάστε μια διαφορετική μάρκα ή ενεργοποιήστε τη θήκη λαμπρυντικού και χρησιμοποιήστε λαμπρυντικό μαζί με τις ταμπλέτες πολλαπλών δράσεων.</li> </ul>
Το εσωτερικό της συσκευής είναι βρεγμένο.	<ul style="list-style-type: none"> <li>• Αυτό δεν αποτελεί ελάττωμα της συσκευής, προκαλείται από την υγρασία του αέρα που συμπυκνώνεται στα τοιχώματα.</li> </ul>
Ασυνήθιστος αφρός κατά τη διάρκεια της πλύσης.	<ul style="list-style-type: none"> <li>• Χρησιμοποιείτε απορρυπαντικό κατάλληλο για πλυτήρια πιάτων μόνο.</li> <li>• Υπάρχει διαρροή στη θήκη λαμπρυντικού. Επικοινωνήστε με ένα Εξουσιοδοτημένο Κέντρο Σέρβις.</li> </ul>

Πρόβλημα	Πιθανή αιτία και λύση
Ίχνη σκουριάς στα μαχαιροπίρουνα.	<ul style="list-style-type: none"> <li>Υπάρχει πολύ αλάτι στο νερό που χρησιμοποιείται για πλύση. Ανατρέξτε στην ενότητα «<b>Ο αποσκληρυντής νερού</b>».</li> <li>Τοποθετήθηκαν μαζί ασημένια και ανοξείδωτα μαχαιροπίρουνα. Αποφεύγετε να βάζετε ασημένια και ανοξείδωτα αντικείμενα κοντά μεταξύ τους.</li> </ul>
Υπάρχουν κατάλοιπα απορρυπαντικού στη θήκη στο τέλος του προγράμματος.	<ul style="list-style-type: none"> <li>Η ταμπλέτα απορρυπαντικού κόλλησε στη θήκη με αποτέλεσμα να μην ξεπλυθεί εντελώς από το νερό.</li> <li>Το νερό δεν μπορεί να ξεπλύνει το απορρυπαντικό από τη θήκη. Βεβαιωθείτε ότι ο εκτοξευτήρας νερού δεν είναι φραγμένος ή μπλοκαρισμένος.</li> <li>Βεβαιωθείτε ότι τα αντικείμενα στα καλάθια δεν παρεμποδίζουν το άνοιγμα του καλύμματος της θήκης απορρυπαντικού.</li> </ul>
Οσμές εντός της συσκευής.	<ul style="list-style-type: none"> <li>Ανατρέξτε στην ενότητα «<b>Εσωτερικός καθαρισμός</b>».</li> </ul>
Κατάλοιπα αλάτων στα σερβίτσια, στο εσωτερικό και στην εσωτερική πλευρά της πόρτας.	<ul style="list-style-type: none"> <li>Το επίπεδο αλατιού είναι χαμηλό, ελέγξτε την ένδειξη πλήρωσης.</li> <li>Το καπάκι της θήκης αλατιού είναι χαλαρό.</li> <li>Το νερό της βρύσης είναι σκληρό. Ανατρέξτε στην ενότητα «<b>Ο αποσκληρυντής νερού</b>».</li> <li>Ακόμη και αν χρησιμοποιείτε ταμπλέτες πολλαπλών δράσεων, χρησιμοποιήστε αλάτι και επιλέξτε αναγέννηση του αποσκληρυντή νερού. Ανατρέξτε στην ενότητα «<b>Ο αποσκληρυντής νερού</b>».</li> <li>Εάν οι επικαθίσεις αλάτων εξακολουθούν να παραμένουν, καθαρίστε τη συσκευή με καθαριστικά συσκευής που είναι ιδιαίτερα κατάλληλα για τον συγκεκριμένο σκοπό.</li> <li>Δοκιμάστε διαφορετικό απορρυπαντικό.</li> <li>Επικοινωνήστε με τον κατασκευαστή του απορρυπαντικού.</li> </ul>
Θαμπά, αποχρωματισμένα ή χτυπημένα σερβίτσια.	<ul style="list-style-type: none"> <li>Βεβαιωθείτε ότι στη συσκευή πλένονται μόνο αντικείμενα που είναι κατάλληλα για πλυντήριο πιάτων.</li> <li>Φορτώστε και αδειάστε το καλάθι με προσοχή. Ανατρέξτε στο φυλλάδιο φόρτωσης καλαθιών.</li> <li>Τοποθετείτε τα ευαίσθητα αντικείμενα στο επάνω καλάθι.</li> </ul>



Ανατρέξτε στις ενότητες «**Πριν από την πρώτη χρήση**», «**Καθημερινή χρήση**» ή «**Υποδείξεις και συμβουλές**» για άλλες πιθανές αιτίες.

## 13. ΤΕΧΝΙΚΑ ΣΤΟΙΧΕΙΑ

Διαστάσεις	Πλάτος / ύψος / βάθος (mm)	596 / 818-898 / 550
Ηλεκτρική σύνδεση <sup>1)</sup>	Τάση (V)	220 - 240
	Συχνότητα (Hz)	50
Πίεση παροχής νερού	bar (ελάχιστη και μέγιστη)	0.5 - 8
	MPa (ελάχιστη και μέγιστη)	0.05 - 0.8
Παροχή νερού	Κρύο ή ζεστό νερό <sup>2)</sup>	μέγ. 60 °C
Χωρητικότητα	Σερβίτσια	13
Κατανάλωση ισχύος	Κατάσταση παραμονής εν ενεργεία (W)	5.0
Κατανάλωση ισχύος	Κατάσταση απενεργοποίησης (W)	0.50

<sup>1)</sup> Ανατρέξτε στην πινακίδα τεχνικών χαρακτηριστικών για άλλες τιμές.

<sup>2)</sup> Αν το ζεστό νερό προέρχεται από εναλλακτικές πηγές ενέργειας (π.χ. ηλιακούς συλλέκτες, αιολική ενέργεια), χρησιμοποιήστε την παροχή ζεστού νερού για να μειώσετε την κατανάλωση ενέργειας.

## 14. ΠΕΡΙΒΑΛΛΟΝΤΙΚΑ ΘΕΜΑΤΑ

Ανακυκλώστε τα υλικά που φέρουν το σύμβολο . Τοποθετήστε τα υλικά συσκευασίας σε κατάλληλα δοχεία για ανακύκλωση. Συμβάλετε στην προστασία του περιβάλλοντος και της ανθρώπινης υγείας ανακυκλώνοντας τις άχρηστες ηλεκτρικές και ηλεκτρονικές συσκευές.

Μην απορρίπτετε με τα οικιακά απορρίμματα συσκευές που φέρουν το σύμβολο . Επιστρέψτε το προϊόν στην τοπική σας μονάδα ανακύκλωσης ή επικοινωνήστε με τη δημοτική αρχή.

## CUPRINS

1. INFORMAȚII PRIVIND SIGURANȚA.....	54
2. INSTRUCȚIUNI DE SIGURANȚĂ.....	55
3. DESCRIEREA PRODUSULUI.....	57
4. PANOU DE COMANDĂ.....	58
5. PROGRAME.....	58
6. SETĂRI.....	60
7. OPȚIUNI.....	64
8. ÎNAINTE DE PRIMA UTILIZARE.....	65
9. UTILIZAREA ZILNICĂ.....	66
10. INFORMAȚII ȘI SFATURI.....	69
11. ÎNGRIJIREA ȘI CURĂȚAREA.....	70
12. DEPANARE.....	72
13. INFORMAȚII TEHNICE.....	76

## NE GÂNDIM LA DUMNEAVOASTRĂ

Vă mulțumim pentru că ați achiziționat un aparat Electrolux. Ați ales un produs care include decenii de experiență profesională și de inovație. Ingenios și stilat, a fost conceput special pentru dumneavoastră. Pentru ca atunci când îl utilizați să aveți întotdeauna aceleași rezultate extraordinare.

Bine ați venit la Electrolux.

**Vizitați website-ul la:**



Aici găsiți sfaturi privind utilizarea, broșuri, informații care vă ajută la rezolvarea unor probleme apărute și informații despre service:

**[www.electrolux.com/webselfservice](http://www.electrolux.com/webselfservice)**



Înregistrați-vă produsul pentru a beneficia de servicii mai bune:

**[www.registerelectrolux.com](http://www.registerelectrolux.com)**



Cumpărați accesorii, consumabile și piese de schimb originale pentru aparatul dvs.:

**[www.electrolux.com/shop](http://www.electrolux.com/shop)**

## SERVICIUL DE RELAȚII CU CLIEȚII ȘI SERVICE

Utilizați doar piese de schimb originale.

Atunci când contactați centrul autorizat de service, asigurați-vă că aveți disponibile următoarele informații: Model, PNC, Număr de serie.

Informațiile pot fi găsite pe plăcuța cu datele tehnice.

 Avertisment / Atenție-Informații privind siguranța

 Informații generale și recomandări

 Informații privind mediul înconjurător

Ne rezervăm dreptul asupra efectuării de modificări.

## 1. ⚠️ INFORMAȚII PRIVIND SIGURANȚA

Înainte de instalarea și de utilizarea aparatului, citiți cu atenție instrucțiunile furnizate. Producătorul nu este responsabil pentru nicio vătămare sau daună rezultată din instalarea sau utilizarea incorectă. Păstrați permanent instrucțiunile într-un loc sigur și accesibil pentru o consultare ulterioară.

### 1.1 Siguranța copiilor și a persoanelor vulnerabile

- Acest aparat poate fi utilizat de copiii cu vârsta mai mare de 8 ani, de persoanele cu capacități fizice, senzoriale sau mentale reduse sau de persoanele fără cunoștințe sau experiență doar sub supraveghere sau după o scurtă instruire care să le ofere informațiile necesare despre utilizarea sigură a aparatului și să le permită să înțeleagă pericolele la care se expun.
- Nu lăsați copiii să se joace cu aparatul.
- Nu lăsați detergenții la îndemâna copiilor.
- Nu lăsați copiii și animalele să se apropie de aparat atunci când ușa acestuia este deschisă.
- Copiii nu vor realiza curățarea sau întreținerea realizată de utilizator asupra aparatului fără a fi supravegheați.

### 1.2 Aspecte generale privind siguranța

- Acest aparat este conceput pentru o utilizare casnică și la aplicații similare, cum ar fi:
  - în casele de la ferme, bucătăriile pentru personal din magazine, birouri și alte medii de lucru;
  - de către clienții din hoteluri, moteluri, unități de cazare cu mic dejun și alte medii de tip rezidențial.
- Nu modificați specificațiile acestui aparat.
- Presiunea apei utilizate (minimă și maximă) trebuie să fie în intervalul 0.5 (0.05) / 8 (0.8) bar (MPa)
- Respectați numărul maxim de 13 seturi de veselă.
- În cazul în care cablul de alimentare este deteriorat, trebuie înlocuit de producător, de Centrul de service

autorizat al acestuia sau de persoane cu o calificare similară pentru a se evita orice pericol.

- Puneți tacâmurile în coșurile pentru tacâmurii cu capetele ascuțite îndreptate în jos sau puneți-le în sertarul pentru tacâmurii în poziție orizontală cu muchiile ascuțite îndreptate în jos.
- Nu lăsați aparatul cu ușa deschisă nesupravegheat pentru a evita să călcați accidental pe aceasta.
- Înainte de a efectua orice operație de întreținere, dezactivați aparatul și scoateți ștecherul din priză.
- Nu folosiți apă pulverizată cu presiune ridicată sau abur pentru curățarea aparatului.
- Dacă aparatul are la bază deschideri pentru ventilare, acestea nu trebuie acoperite, de ex. cu un covor.
- Aparatul va fi conectat la rețeaua de apă folosind noile furtunuri furnizate. Furtunurile vechi nu trebuie reutilizate.

## 2. INSTRUCȚIUNI DE SIGURANȚĂ

### 2.1 Instalarea

- Îndepărtați toate ambalajele.
- Dacă aparatul este deteriorat, nu îl instalați sau utilizați.
- Nu instalați sau utilizați aparatul într-un loc în care temperatura este sub 0°C.
- Urmați instrucțiunile de instalare furnizate împreună cu aparatul.
- Asigurați-vă că aparatul este instalat sub structuri sigure și adiacent acestora.

### 2.2 Conexiunea la rețeaua electrică



#### **AVERTISMENT!**

Pericol de incendiu și electrocutare.

- Utilizați întotdeauna o priză cu protecție (împământare) contra electrocutării, montată corect.
- Nu folosiți prize multiple și cabluri prelungitoare.
- Procedați cu atenție pentru a nu deteriora ștecherul și cablul de alimentare electrică. Dacă este necesară înlocuirea cablului de alimentare, acesta trebuie înlocuit numai de către centrul autorizat de service.
- Introduceți ștecherul în priză numai după încheierea procedurii de instalare. Asigurați accesul la priză după instalare.
- Nu trageți de cablul de alimentare pentru a scoate din priză aparatul. Trageți întotdeauna de ștecher.
- Acest aparat este conform cu Directivele C.E.E.
- Doar pentru Regatul Unit și Irlanda. Aparatul are un ștecher pentru 13 amperi. Dacă este necesară schimbarea siguranței din ștecher, folosiți siguranța: 13 amp ASTA (BS 1362).
- Aparatul trebuie legat la o priză cu împământare.
- Asigurați-vă că parametrii de pe plăcuța cu date tehnice sunt compatibili cu valorile nominale ale sursei de alimentare.

## 2.3 Racordarea la apă

- Nu deteriorați furtunurile de apă.
- Înainte de conectarea la țevi noi, țevi care nu au fost folosite mult timp, la care s-au făcut lucrări de reparație sau au fost montate noi dispozitive (apometre, etc.), lăsați să curgă apa până când aceasta devine curată și limpede.
- Asigurați-vă că nu sunt pierderi vizibile de apă în timpul și după prima utilizare a aparatului.
- Furtunul de alimentare cu apă este prevăzut cu o supapă de siguranță și o teacă cu un cablu de alimentare interior.

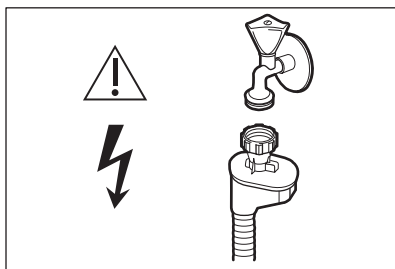

### AVERTISMENT!

Tensiune periculoasă.

- Dacă furtunul de alimentare cu apă este deteriorat, închideți imediat robinetul de apă și deconectați ștecherul din priză. Pentru a înlocui furtunul de alimentare cu apă, contactați Centrul de service autorizat.

## 2.4 Utilizare

- Nu vă așezați și nu vă urcați pe ușa deschisă.
- Detergenții pentru mașina de spălat vase sunt periculoși. Respectați

instrucțiunile de siguranță de pe ambalajul detergentului.

- Nu consumați și nu vă jucați cu apa din aparat.
- Nu scoateți vasele din aparat înainte de finalizarea programului. Poate rămâne puțin detergent pe vase.
- Aparatul poate genera abur fierbinte dacă deschideți ușa în timpul desfășurării unui program.
- Produsele inflamabile sau obiectele umezite cu produse inflamabile nu trebuie introduse în aparat, nici puse adiacent sau deasupra acestuia.

## 2.5 Service

- Contactați centrul autorizat de service pentru repararea aparatului. Vă recomandăm să utilizați doar piese de schimb originale.
- Când contactați centrul autorizat de service verificați dacă aveți disponibile următoarele informații pe care le găsiți pe plăcuța cu date tehnice.

Model:

PNC:

Număr de serie:

## 2.6 Gestionarea deșeurilor după încheierea ciclului de viață al aparatului



### AVERTISMENT!

Pericol de vătămare sau sufocare.

- Deconectați aparatul de la sursa de alimentare electrică.
- Tăiați cablul electric și îndepărtați-l.
- Scoateți dispozitivul de blocare a ușii pentru a preveni închiderea copiilor sau a animalelor de companie în aparat.

### 3. DESCRIEREA PRODUSULUI

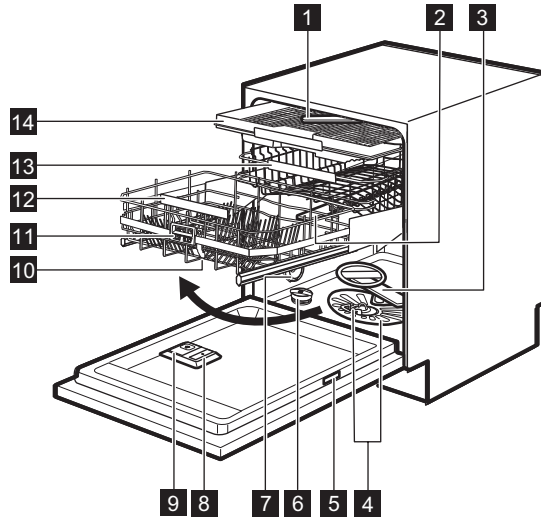

- |  |  |
|--|--|
| <b>1</b> Braț stropitor superior           | <b>9</b> Dozator pentru detergent                |
| <b>2</b> Braț stropitor înalt              | <b>10</b> Coș Ridicare confortabilă              |
| <b>3</b> Braț stropitor inferior           | <b>11</b> Mâner pentru dispozitivul de deblocare |
| <b>4</b> Filtre                            | <b>12</b> Mâner pentru coșul inferior            |
| <b>5</b> Plăcuță cu date tehnice           | <b>13</b> Coș superior                           |
| <b>6</b> Rezervor pentru sare              | <b>14</b> Sertar pentru tacâmuri                 |
| <b>7</b> Orificiu de aerisire              |  |
| <b>8</b> Dozator pentru agentul de clătire |  |

#### 3.1 Beam-on-Floor

Beam-on-Floor este o lumină care este afișată pe podea sub ușa aparatului.

- Când programul începe, o lumină roșie se aprinde și rămâne aprinsă pe durata programului.
- Când programul se termină, o lumină verde se aprinde.
- Dacă aparatul are o disfuncționalitate, lumina roșie se aprinde intermitent.



Beam-on-Floor se stinge când aparatul este oprit.



Când AirDry este activat în timpul fazei de uscare, proiecția de pe podea s-ar putea să nu fie complet vizibilă. Pentru a vedea dacă ciclul s-a încheiat, verificați panoul de comandă.

## 4. PANOU DE COMANDĂ

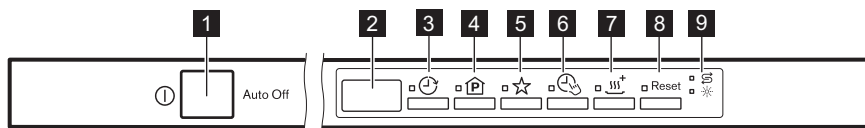





- |                                   |                                   |
|-----------------------------------|-----------------------------------|
| <b>1</b> Buton pornire/oprire     | <b>6</b> Buton <b>TimeManager</b> |
| <b>2</b> Afișaj                   | <b>7</b> Buton <b>XtraDry</b>     |
| <b>3</b> Buton <b>Delay</b>       | <b>8</b> Buton <b>Reset</b>       |
| <b>4</b> Buton <b>Program</b>     | <b>9</b> Indicatoare luminoase    |
| <b>5</b> Buton <b>MyFavourite</b> |                                   |

### 4.1 Indicatoare

Indicator	Descriere
	Indicator pentru agentul de clătire. Acesta este întotdeauna oprit în timpul funcționării unui program.
	Indicator pentru sare. Acesta este întotdeauna oprit în timpul funcționării unui program.

## 5. PROGRAME

Program	Grad de murdărire Tip încărcătură	Fazele programului	Opțiuni
P1 <b>ECO 1)</b>	<ul style="list-style-type: none"> <li>Nivel de murdărie normal</li> <li>Vase din porțelan și tacâmuri</li> </ul>	<ul style="list-style-type: none"> <li>Prespălare</li> <li>Spălare 50°C</li> <li>Clătiri</li> <li>Uscare</li> </ul>	<ul style="list-style-type: none"> <li>TimeManager</li> <li>XtraDry</li> </ul>
P2 <b>AUTO 2)</b>	<ul style="list-style-type: none"> <li>Toate</li> <li>Vase din porțelan, tacâmuri, oale și cratițe</li> </ul>	<ul style="list-style-type: none"> <li>Prespălare</li> <li>Spălare de la 45°C la 70°C</li> <li>Clătiri</li> <li>Uscare</li> </ul>	<ul style="list-style-type: none"> <li>XtraDry</li> </ul>
P3 <b>3)</b>	<ul style="list-style-type: none"> <li>Vase cu murdărie mixtă</li> <li>Vase din porțelan, tacâmuri, oale și cratițe</li> </ul>	<ul style="list-style-type: none"> <li>Prespălare</li> <li>Spălare 50°C și 65°C</li> <li>Clătiri</li> <li>Uscare</li> </ul>	<ul style="list-style-type: none"> <li>TimeManager</li> <li>XtraDry</li> </ul>

Program	Grad de murdărire Tip încărcătură	Fazele programului	Opțiuni
P4 	<ul style="list-style-type: none"> <li>Nivel ridicat de murdărire</li> <li>Vase din porțelan, tacâmuri, oale și cratițe</li> </ul>	<ul style="list-style-type: none"> <li>Prespălare</li> <li>Spălare 70°C</li> <li>Clătiri</li> <li>Uscare</li> </ul>	<ul style="list-style-type: none"> <li>TimeManager</li> <li>XtraDry</li> </ul>
P5 	<ul style="list-style-type: none"> <li>Nivel normal sau redus de murdărire</li> <li>Vase din porțelan delicate și sticlărie</li> </ul>	<ul style="list-style-type: none"> <li>Spălare 45°C</li> <li>Clătiri</li> <li>Uscare</li> </ul>	<ul style="list-style-type: none"> <li>XtraDry</li> </ul>
P6  4)	<ul style="list-style-type: none"> <li>Murdărire recentă</li> <li>Vase din porțelan și tacâmuri</li> </ul>	<ul style="list-style-type: none"> <li>Spălare 60°C sau 65°C</li> <li>Clătiri</li> </ul>	<ul style="list-style-type: none"> <li>XtraDry</li> </ul>
P7  5)	<ul style="list-style-type: none"> <li>Toate</li> </ul>	<ul style="list-style-type: none"> <li>Prespălare</li> </ul>	

1) Cu ajutorul acestui program aveți cea mai eficientă utilizare a apei și cel mai eficient consum energetic pentru vase din porțelan și tacâmuri cu un nivel de murdărire normal. Acesta este programul standard omologat la institutele de testare.

2) Aparatul detectează gradul de murdărire și cantitatea articolelor din coșuri. Acesta reglează automat temperatura și cantitatea apei, consumul de energie și durata programului.





3) Cu ajutorul acestui program, puteți spăla articole cu murdărire mixtă. Vasele foarte murdare se pun în coșul inferior, iar cele cu grad mediu de murdărire în cel superior. Presiunea și temperatura apei din coșul inferior sunt mai mari decât în coșul superior.

4) Cu ajutorul acestui program puteți spăla o jumătate de încărcătură cu murdărire recentă. Oferă rezultate de spălare bune într-un timp scurt.

5) Cu acest program puteți clăti rapid vasele pentru a împiedica lipirea resturilor alimentare de vase și formarea de mirosuri în aparat. Nu utilizați detergent în cadrul acestui program.

## 5.1 Valori de consum

Program <sup>1)</sup>	Consum de apă (l)	Consum de curent (kWh)	Durata (min)
P1 <b>ECO</b>	11	0.932	232
P2 <b>AUTO</b>	7 - 14	0.6 - 1.6	40 - 170
P3 	14 - 16	1.2 - 1.5	160 - 180

Program <sup>1)</sup>	Consum de apă (l)	Consum de curent (kWh)	Durata (min)
P4 	12.5-14.5	1.4-1.7	170-190
P5 	12 - 14	0.7 - 0.9	82-92
P6 	10	0.9	30
P7 	4	0.1	14

<sup>1)</sup> Presiunea și temperatura apei, variațiile curentului electric, opțiunile selectate și cantitatea de vase pot modifica valorile.

## 5.2 Informații pentru institutele de testare

Pentru a beneficia de toate informațiile necesare privind realizarea testului, trimiteți un e-mail la adresa:

[info.test@dishwasher-production.com](mailto:info.test@dishwasher-production.com)

Scrieți codul numeric al produsului (PNC) indicat pe plăcuța cu datele tehnice.

## 6. SETĂRI

### 6.1 Modul de selectare a programului și modul utilizator

Când aparatul este în modul de selectare a programului este posibilă setarea unui program și intrarea în modul utilizator.

**În modul utilizator pot fi modificate următoarele setări:**

- Nivelul dedurizatorului apei în funcție de duritatea apei.
- Activarea sau dezactivarea semnalului acustic pentru terminarea programului.
- Activarea sau dezactivarea avertizării notificării de golire a agentului de clătire.
- Nivelul agentului de clătire în conformitate cu dozajul necesar.
- Activarea sau dezactivarea AirDry.

**Aceste setări vor fi salvate până la modificarea lor ulterioară.**

### Setarea modului de selectare a programului

Aparatul este în modul de selectare a programului când afișajul indică numărul programului **P1**.

Când activați aparatul, de obicei acesta se află în modul de selectare a programului. Însă, dacă acest lucru nu se întâmplă, puteți seta astfel modul de selectare a programului:

Apăsați lung **Reset** până când aparatul este în modul de selectare a programului.

### 6.2 Dedurizatorul de apă

Dedurizatorul de apă elimină substanțele minerale din apă, substanțe care ar putea avea efecte nedorite asupra performanțelor la spălare și a aparatului.

Cu cât conținutul de substanțe minerale este mai mare, cu atât apa este mai dură. Duritatea apei este măsurată în scale echivalente.

Dispozitivul de dedurizare a apei trebuie să fie reglat în conformitate cu durezza apei din zona dvs. Compania locală de furnizare a apei vă poate oferi informații privind durezza apei din zona dvs. Este

important ca dedurizatorul să fie setat la nivelul potrivit pentru a asigura rezultate bune la spălare.

### Duritate apă

Grade germane (°dH)	Grade franceze (°fH)	mmol/l	Grade Clarke	Nivelul dedurizatorului apei
47 - 50	84 - 90	8.4 - 9.0	58 - 63	10
43 - 46	76 - 83	7.6 - 8.3	53 - 57	9
37 - 42	65 - 75	6.5 - 7.5	46 - 52	8
29 - 36	51 - 64	5.1 - 6.4	36 - 45	7
23 - 28	40 - 50	4.0 - 5.0	28 - 35	6
19 - 22	33 - 39	3.3 - 3.9	23 - 27	5 1)
15 - 18	26 - 32	2.6 - 3.2	18 - 22	4
11 - 14	19 - 25	1.9 - 2.5	13 - 17	3
4 - 10	7 - 18	0.7 - 1.8	5 - 12	2
<4	<7	<0.7	< 5	1 2)

1) Setarea din fabrică.

2) Nu utilizați sare la acest nivel.

**Indiferent dacă utilizați detergent standard sau tablete combinate (cu sau fără sare), setați nivelul adecvat pentru durezza apei pentru a menține activ indicatorul de realimentare cu sare.**



Tabletele combinate care conțin sare nu sunt suficient de eficiente pentru a anula durezza apei.

- Indicatoarele , , și sunt stinse.
- Indicatorul continuă să se aprindă intermitent.
- Afișajul indică setarea curentă: de ex. = nivelul 5.

- Apăsați în mod repetat pentru a modifica setarea.
- Apăsați butonul pornit/oprit pentru a confirma setarea.

### Setarea nivelului pentru dedurizatorul apei

Aparatul trebuie să fie în modul de selectare a programului.

- Pentru a intra în modul utilizator, apăsați lung și simultan și până când indicatorii , , , și clipesc și afișajul este gol.
- Apăsați .

### 6.3 Dozatorul pentru agentul de clătire

Agentul de clătire ajută la uscarea vaselor fără dăre și pete.

Agentul de clătire este eliberat automat pe durata fazei de clătire cu apă fierbinte.















Puteți seta cantitatea eliberată de agent de clătire între nivelul 1 (cantitate minimă) și nivelul 6 (cantitate maximă).

Nivelul 0 va dezactiva dozatorul pentru agentul de clătire și nu va fi eliberat agent de clătire.

Setarea din fabrică: nivelul 4.

## Setarea nivelului pentru agentul de clătire

Aparatul trebuie să fie în modul de selectare a programului.

1. Pentru a intra în modul utilizator, apăsați lung și simultan  și  până când indicatorii , , ,  și  încep să clipească și afișajul este gol.
2. Apăsați .
  - Indicatorile , ,  și  sunt stinse.
  - Indicatorul  continuă să se aprindă intermitent.
  - Afișajul indică setarea curentă: de ex. **4A** = nivelul 4.
    - Nivelurile pentru agentul de clătire au valori de la 0A până la 6A, unde nivelul 0A înseamnă că agentul de clătire nu este folosit.
3. Apăsați  în mod repetat pentru a modifica setarea.
4. Apăsați pornit/oprit pentru a confirma setarea.

## 6.4 Notificarea de terminare a agentului de clătire

Agentul de clătire ajută la uscarea vaselor fără dâre și pete.

Agentul de clătire este eliberat automat pe durata fazei de clătire cu apă fierbinte.

















Atunci când rezervorul cu agent de clătire este gol, indicatorul agentului de clătire se aprinde anunțându-vă să realimentați cu agent de clătire. Dacă utilizați tablete combinate care conțin agent de clătire și sunteți mulțumiți de rezultatul la uscare, puteți dezactiva notificarea pentru realimentarea cu agent de clătire. Însă, vă recomandăm să utilizați întotdeauna agent de clătire



pentru cea mai bună performanță la uscare.

Dacă utilizați detergent standard sau tablete combinate fără agent de clătire, activați notificarea pentru a menține activ indicatorul privind realimentarea cu agent de clătire.

## Dezactivarea notificării de golire a agentului de clătire

Aparatul trebuie să fie în modul de selectare a programului.

1. Pentru a intra în modul utilizator, apăsați lung și simultan  și  până când indicatorii , , ,  și  încep să clipească și afișajul este gol.
2. Apăsați .
  - Indicatorile , ,  și  sunt stinse.
  - Indicatorul  continuă să se aprindă intermitent.
  - Afișajul indică setarea curentă:   = notificarea de golire a agentului de clătire este activată (setare din fabrică).
3. Apăsați  pentru a modifica setarea.
 

  = notificarea de golire a agentului de clătire este dezactivată.
4. Apăsați pornit/oprit pentru a confirma setarea.



















## 6.5 Semnalele acustice

Semnalele acustice sunt emise când apare o defectare a aparatului. Aceste semnale acustice nu pot fi dezactivate.

Există și un semnal acustic care este emis la terminarea programului. Implicit, acest semnal acustic este dezactivat, însă îl puteți activa.

## Activarea semnalului acustic pentru încheierea programului

Aparatul trebuie să fie în modul de selectare a programului.

1. Pentru a intra în modul utilizator, apăsați lung și simultan  și  până când indicatorii , ,  și  și  clipesc și afișajul este gol.
2. Apăsați 
  - Indicatorii , ,  și  sunt stinse.
  - Indicatorul  continuă să se aprindă intermitent.
  - Afișajul indică setarea curentă:  
  = Semnal acustic dezactivat.
3. Apăsați  pentru a modifica setarea.  
  = Semnal acustic activat.
4. Apăsați pornit/oprit pentru a confirma setarea.

## 6.6 MyFavourite

Cu această opțiune puteți seta și salva programul utilizat cel mai frecvent.

Puteți salva doar 1 program. O setare nouă o anulează pe cea anterioară.

### Salvarea programului MyFavourite

1. Setati programul pe care doriți să-l salvați  
De asemenea, puteți seta opțiunile disponibile împreună cu programul.
2. Țineți apăsat butonul  până când indicatorul aferent se aprinde constant.

### Modul de setare a programului MyFavourite

Apăsați .

- Se aprinde indicatorul MyFavourite.
- Afișajul indică numărul și durata programului.
- Dacă împreună cu programul au fost salvate și opțiuni, indicatorii opțiunilor respective se aprind.

## 6.7 AirDry

AirDry îmbunătățește rezultatele la uscare cu consum mai mic de energie.

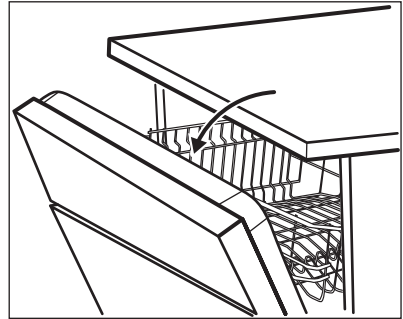

La derularea fazei de uscare, un dispozitiv deschide ușa aparatului. Atunci, ușa este menținută întredeschisă.



### ATENȚIE!

Nu încercați să închideți ușa aparatului la mai puțin de 2 minute după deschiderea automată. Acest lucru poate cauza deteriorarea aparatului.



### ATENȚIE!







În cazul în care sunt prezenți copii, sistemul AirDry poate fi dezactivat dacă doriți să mențineți ușa închisă la finalul ciclului.

AirDry este activat automat cu toate programele, exceptând .







Pentru a îmbunătăți performanța la uscare, apăsați la opțiunea XtraDry sau activați AirDry.

### Dezactivarea AirDry



Aparatul trebuie să fie în modul de selectare a programului.

1. Pentru a intra în modul utilizator, apăsați lung și simultan  și  până când indicatorii , ,  și .

și  încep să clipească și afișajul este gol.

2. Apăsați .
  - Indicatorile , ,  și  sunt stinse.
  - Indicatorul  continuă să se aprindă intermitent.

- Afișajul indică setarea curentă:  = AirDry activat.

3. Apăsați  pentru a modifica setarea:  = AirDry dezactivat.
4. Apăsați pornit/oprit pentru a confirma setarea.

## 7. OPȚIUNI

 Opțiunile dorite trebuie activate de fiecare dată înainte de pornirea unui program. Este imposibilă activarea sau dezactivarea opțiunilor în timpul funcționării unui program.

 Nu toate opțiunile sunt compatibile între ele. Dacă ați selectat opțiuni care nu sunt compatibile, aparatul va dezactiva una sau mai multe opțiuni. Vor rămâne aprinși doar indicatorii opțiunilor care sunt în continuare active.

### 7.1 XtraDry

Activați această opțiune atunci când doriți să îmbunătățiți performanța la uscare. Prin utilizarea acestei opțiuni poate fi afectată durata anumitor programe, consumul de apă și temperatura ultimei clătiri.

Opțiunea XtraDry este o opțiune permanentă pentru toate programele, cu excepția **ECO**, și aceasta nu trebuie selectată la fiecare ciclu.

De fiecare dată când **ECO** este activat, opțiunea XtraDry este oprită și trebuie selectată manual. La alte programe, setarea XtraDry este permanentă și este folosită automat la următoarele cicluri. Această configurație poate fi schimbată în orice moment.

Activarea opțiunii XtraDry dezactivează TimeManager.

### Activarea XtraDry

Apăsați . Indicatorul aferent se aprinde. Dacă opțiunea nu este aplicabilă programului, indicatorul corespunzător nu se aprinde sau clipește rapid timp de câteva secunde după care se stinge. Afișajul indică durata actualizată a programului.

### 7.2 TimeManager

TimeManager permite reducerea duratei programului selectat.

Reducerea totală a duratei programului este de aproximativ 50%.

Rezultatele la spălare sunt aceleași ca în cazul duratei obișnuite a programului. Rezultatele uscării pot fi mai slabe.

Această opțiune mărește presiunea și temperatura apei. Fazele de spălare și uscare sunt mai scurte.

Implicit, TimeManager este oprit, dar îl puteți activa manual. Această opțiune nu poate fi combinată simultan cu XtraDry.

### Activarea TimeManager

Apăsați butonul . Indicatorul aferent se aprinde. Dacă opțiunea nu este aplicabilă programului, indicatorul corespunzător nu se aprinde sau clipește rapid timp de câteva secunde după care se oprește. Afișajul indică durata actualizată a programului.

## 8. ÎNAINTE DE PRIMA UTILIZARE

1. Verificați dacă nivelul curent al dedurizatorului de apă corespunde durtății apei de la rețeaua de alimentare. Dacă nu corespunde, reglați nivelul dedurizatorului de apă.
2. Umpleți rezervorul pentru sare.
3. Umpleți dozatorul pentru agentul de clătire.
4. Deschideți robinetul de apă.
5. Porniți un program pentru a îndepărta toate reziduurile din fabrică care încă mai pot fi în interiorul aparatului. Nu folosiți detergent și nu încărcăți coșurile.

După ce porniți un program, poate dura până la 5 minute până când aparatul re-încarcă rășina în dedurizatorul de apă. Pare că aparatul nu funcționează. Faza de spălare începe doar după finalizarea acestei proceduri. Procedura este repetată periodic.

### 8.1 Rezervorul pentru sare



#### ATENȚIE!

Folosiți numai sare specială pentru mașina de spălat vase.

Sarea este utilizată pentru a reîncărca rășina din dedurizatorul de apă și pentru a asigura rezultate bune la spălare în utilizarea zilnică.

### Umplerea rezervorului pentru sare



Asigurați-vă că Ridicarea confortabilă este golită și ridicată pe poziție.

1. Rotiți capacul rezervorului pentru sare spre stânga și scoateți-l.
2. Introduceți 1 litru de apă în rezervorul pentru sare (numai la prima utilizare).
3. Umpleți rezervorul pentru sare folosind sare pentru mașina de spălat vase.



4. Înlăturați sarea din jurul orificiului rezervorului pentru sare.

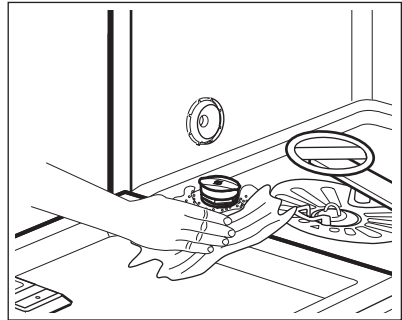

5. Rotiți capacul rezervorului pentru sare spre dreapta pentru a închide rezervorul.



#### ATENȚIE!

În timpul umplerii rezervorului pentru sare este posibil ca din acesta să se reverse apă și sare. După ce umpleți rezervorul pentru sare, porniți imediat un program pentru a împiedica coroziunea.

## 8.2 Umplerea dozatorului pentru agent de clătire

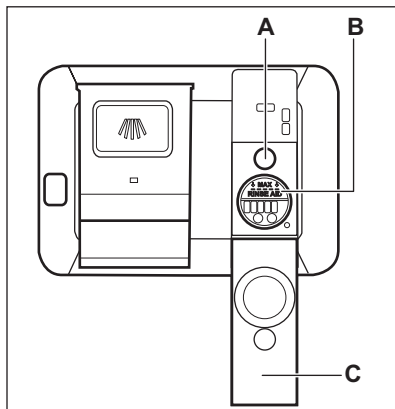

### ATENȚIE!

Folosiți numai agenți de clătire concepuți special pentru mașinile de spălat vase.

1. Deschideți capacul (C).
2. Umpleți dozatorul (B) până când agentul de clătire ajunge la marcajul „MAX”.

## 9. UTILIZAREA ZILNICĂ

1. Deschideți robinetul de apă.
2. Apăsați butonul pornit/oprit pentru a activa aparatul.  
Asigurați-vă că aparatul este în modul de selectare a programului.
  - Dacă indicatorul pentru sare este aprins, umpleți rezervorul pentru sare.
  - Dacă indicatorul pentru agent de clătire este aprins, umpleți dozatorul pentru agent de clătire.
3. Încărcați coșurile.
4. Adăugați detergent.
5. Selectați și porniți programul corect pentru tipul de încărcătură și gradul de murdărie.

3. Pentru a evita formarea excesivă de spumă curățați agentul de clătire vărsat pe alături cu o lavetă absorbantă.
4. Închideți capacul. Verificați dacă capacul se blochează în poziție.



Umpleți dozatorul de agent de clătire atunci când indicatorul (A) devine transparent.



Dacă utilizați tablete combinate și performanța la uscare este satisfăcătoare, indicatorul de realimentare cu agent de clătire poate fi dezactivat.

Vă recomandăm să utilizați întotdeauna agent de clătire pentru o performanță mai bună la uscare, chiar și în combinație cu tablete combinate care conțin agent de clătire.

### 9.1 Ridicarea confortabilă



#### ATENȚIE!

Nu vă așezați pe suport. Nu aplicați o presiune excesivă pe coșul blocat.



#### ATENȚIE!

Nu depășiți capacitatea maximă de încărcare de 18 kg.



#### ATENȚIE!

Folosiți doar un detergent special pentru mașina de spălat vase.

- i** Pentru a asigura deblocarea corectă, ridicați complet mânerul dispozitivului de deblocare și ridicați ușor coșul până când acesta se desprinde din ambele părți.

Mecanismul Ridicarea confortabilă permite ridicarea suportului inferior (până la nivelul celui de-al doilea suport) și coborârea pentru a încărca și descărca ușor vasele.

Pentru a mișca coșul inferior din poziția inferioară:

1. Pentru a ridica coșul, trageți suportul în afara mașinii de spălat vase cu ajutorul mânerului acestuia. Nu trebuie folosit mânerul dispozitivului de deblocare.

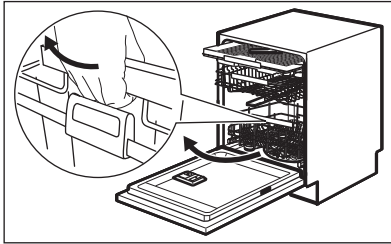

Coșul este blocat automat pe nivelul superior. Încărcați sau descărcați coșul cu atenție (consultați broșura de încărcare a coșului).

2. Pentru a coborî coșul, conectați mânerul dispozitivului de deblocare la cadrul coșului ca în imaginea de mai jos. Ridicați mânerul dispozitivului de deblocare și suportul.

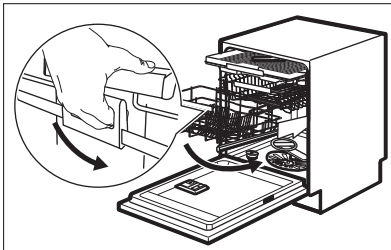

După ce mânerul dispozitivului de deblocare este ridicat, împingeți

suportul în jos. Mecanismul revine la poziția sa de bază pe nivelul inferior. Există două moduri de a coborî coșul în funcție de încărcarea coșului:

- Dacă este o încărcătură completă de farfurii, împingeți ușor coșul în jos.
- Dacă coșul este gol sau încărcat pe jumătate, apăsați coșul în jos.

## 9.2 Utilizarea detergentului

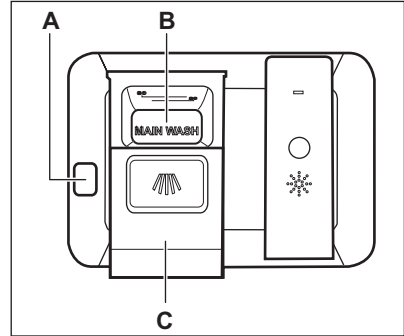

### ATENȚIE!

Folosiți numai detergent special pentru mașina de spălat vase.

1. Apăsați butonul de eliberare (A) pentru a deschide capacul (C).
2. Puneți detergentul, sub formă de pudră sau tablete în compartimentul (B).
3. Dacă programul are o fază de prespălare, puneți o cantitate redusă de detergent pe partea interioară a ușii aparatului.
4. Închideți capacul. Verificați dacă capacul se blochează în poziție.

## 9.3 Setarea și pornirea unui program

### Funcția Auto Off

Această funcție reduce consumul de energie prin dezactivarea automată a aparatului atunci când acesta nu este utilizat.

Funcția se activează:

- La 5 minute după terminarea programului.
- După 5 minute, dacă programul nu a fost pornit.

## Pornirea unui program

1. Apăsați butonul pornit/oprit pentru a activa aparatul. Asigurați-vă că aparatul este în modul de selectare a programului și ușa este închisă.
2. Apăsați **Program** în mod repetat până când indicatorul programului pe care doriți să îl selectați se aprinde. Afișajul indică durata programului.
3. Setati opțiunile aplicabile.
4. Apăsați **Start** pentru a porni programul.
  - Indicatorul fazei în curs de desfășurare se aprinde.
  - Durata programului începe să scadă în trepte de câte 1 minut.

## Pornirea unui program cu întârziere

1. Setati un program.
2. Apăsați **Delay** în mod repetat până când afișajul indică durata de întârziere pe care doriți să o setați (de la 1 la 24 de ore).
3. Apăsați **Start** pentru a porni numărătoarea inversă.
  - Indicatorul de întârziere se aprinde pentru a confirma începerea numărătorii inverse.
  - Numărătoarea inversă începe să scadă în trepte de câte 1 oră. Doar ultima oră va scădea în trepte de câte 1 minut.

La terminarea numărătorii inverse, programul pornește și indicatorul fazei aflate în derulare se aprinde. Indicatorul de întârziere se stinge.

## Deschiderea ușii în timpul funcționării aparatului

Dacă deschideți ușa în timpul funcționării unui program, aparatul se oprește. Aceasta poate afecta consumul de energie și durata programului. După ce

închideți ușa, aparatul va continua de la momentul întreruperii.



Dacă ușa este deschisă pentru mai mult de 30 de secunde pe durata fazei de uscare, programul aflat în derulare se va termina. Acest lucru nu se va întâmpla dacă ușa este deschisă de funcția AirDry.



### ATENȚIE!

Nu încercați să închideți ușa aparatului la mai puțin de 2 minute după ce AirDry o deschide automat deoarece se poate deteriora aparatul. Dacă, după aceea, ușa este închisă timp de alte 3 minute, programul aflat în derulare se termină.

## Anularea pornirii cu întârziere în timpul derulării numărătorii inverse

Dacă anulați pornirea cu întârziere, programul și opțiunile trebuie setate din nou.

Apăsați lung **Reset** până când aparatul este în modul de selectare a programului.

## Anularea programului

Apăsați lung **Reset** până când aparatul este în modul de selectare a programului.

Înainte de a porni un nou program, verificați dacă există detergent în dozatorul pentru detergent.

## Terminarea programului

Toate butoanele sunt inactive cu excepția butonului pornit/oprit.

1. Apăsați butonul pornit/oprit sau așteptați ca funcția Auto Off să dezactiveze automat aparatul.

Dacă deschideți ușa înainte de activarea Auto Off, aparatul este dezactivat automat.

## 10. INFORMAȚII ȘI SFATURI

### 10.1 Aspecte generale

Următoarele sfaturi vă asigură o rezultate optime la curățare și uscare la utilizarea zilnică și vă ajută să protejați mediul.

- Scoateți din vase resturile mari de alimente și aruncați-le la gunoi.
- Nu clătiți manual vasele înainte de a le pune în mașina de spălat vase. Atunci când este nevoie, folosiți programul de prespălare (dacă este există) sau selectați un program cu o fază de prespălare.
- Utilizați întotdeauna tot spațiul din coșuri.
- Când încărcați aparatul, asigurați-vă că vasele pot fi acoperite și spălate complet de apa eliberată de duzele brațului stropitor. Asigurați-vă că articolele nu se ating și nu se acoperă unul pe celălalt.
- Puteți utiliza detergent, agent de clătire și sare speciale pentru mașina de spălat vase sau puteți utiliza tabletele combinate (de ex. "3in1", "4in1", "All in 1"). Respectați instrucțiunile scrise pe ambalaj.
- Selectați programul în funcție de tipul de încărcătură și gradul de murdărie. Cu ajutorul programului ECO aveți cea mai eficientă utilizare a apei și cel mai eficient consum energetic pentru vase din porțelan și tacâmuri cu un nivel mediu de murdărie.

### 10.2 Utilizarea sării, agentului de clătire și a detergentului

- Utilizați numai sare, agent de clătire și detergent pentru mașini de spălat vase. Alte produse pot cauza deteriorarea aparatului.
- În zone cu apă dură și foarte dură vă recomandăm să utilizați separat detergent simplu (pudră, gel, tablete care nu conțin agenți suplimentari), agent de clătire și sare pentru rezultate optime la curățare și uscare.

### 2. Închideți robinetul de apă.

- Cel puțin o dată pe lună rulați un program la aparat folosind agentul de curățare care este făcut special pentru acest scop.
- Tabletele de detergent nu se dizolvă complet în timpul programelor scurte. Pentru prevenirea apariției reziduurilor de detergent pe veselă, recomandăm utilizarea tabletelor în programele lungi.
- Nu utilizați mai mult decât cantitatea corectă de detergent. Consultați instrucțiunile de pe ambalajul detergentului.

### 10.3 Ce trebuie făcut dacă doriți să nu mai utilizați tablete combinate

Înainte de a începe să utilizați în mod separat detergent, sare și agent de clătire efectuați următoarea procedură.

1. Setați nivelul cel mai înalt pentru dedurizatorul de apă.
2. Asigurați-vă că rezervorul pentru sare și dozatorul pentru agentul de clătire sunt pline.
3. Porniți cel mai scurt program cu o fază de clătire. Nu adăugați detergent și nu încărcați coșurile.
4. La încheierea programului, reglați dedurizatorul de apă în funcție de duritatea apei din zona în care vă aflați.
5. Reglați cantitatea de agent de clătire.
6. Activați notificarea de terminare a agentului de clătire.

### 10.4 Încărcarea coșurilor

- Utilizați aparatul doar pentru obiecte care pot fi spălate în mașina de spălat vase.
- Nu introduceți în aparat obiecte din lemn, corn, porțelan, aluminiu, cositor și cupru.
- Nu introduceți articole care pot absorbi apa (bureți, cârpe menajere).

- Scoateți din vase resturile mari de alimente și aruncați-le la gunoi.
- Înmuiiați alimentele arse rămase pe vase.
- Puneți obiectele concave (ceștile, paharele și cratițele) cu gura în jos.
- Asigurați-vă că paharele nu se ating între ele.
- Puneți tacâmurile și articolele mici în sertarul pentru tacâmuri.
- Puneți obiectele ușoare în coșul superior. Asigurați-vă că obiectele nu se mișcă.
- Asigurați-vă că brațele stropitoare se pot mișca liber înainte să porniți un program.

### 10.5 Anterior pornirii unui program

Verificați dacă:

- Filtrele sunt curate și corect instalate.
- Capacul rezervorului pentru sare este strâns.

- Brațele stropitoare nu sunt înfundate.
- Există suficientă sare pentru mașina de spălat vase și agent de clătire (dacă nu utilizați tablete combinate).
- Poziția articolelor în coșuri este corectă.
- Programul corespunde tipului de încărcătură și gradului de murdărie.
- Este utilizată cantitatea corectă de detergent.

### 10.6 Descărcarea coșurilor

1. Lăsați vesela să se răcească înainte de a o scoate din aparat. Articolele fierbinți se pot deteriora ușor.
2. Mai întâi, goliți coșul inferior și apoi pe cel superior.

**i** La finalul programului poate rămâne apă pe lateralele și pe ușa aparatului.

## 11. ÎNGRIJIREA ȘI CURĂȚAREA



### AVERTISMENT!

Înainte de a efectua operațiile de întreținere, dezactivați aparatul și scoateți ștecherul din priză.



Asigurați-vă că Ridicarea confortabilă este golită și blocată corect pe poziție ridicată.



Filtrele murdare și brațele stropitoare înfundate reduc performanțele de la spălare. Efectuați verificarea periodic și, dacă este necesar, curățați-le.

### 11.1 Curățarea filtrelor

Sistemul de filtrare este realizat din 3 piese.

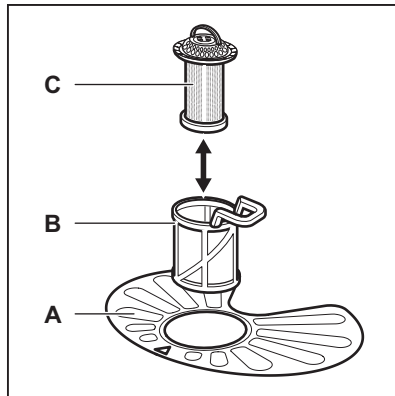

1. Rotiți filtrul (B) în sens antiorar și scoateți-l.

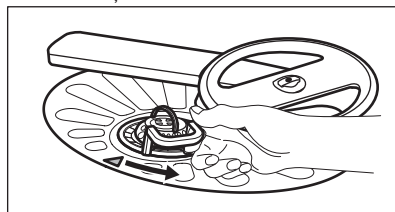

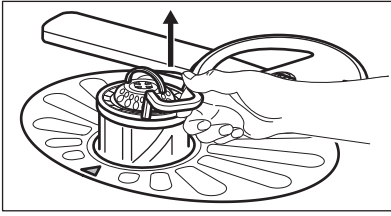

2. Scoateți filtrul (C) din filtrul (B).
3. Scoateți filtrul plat (A).

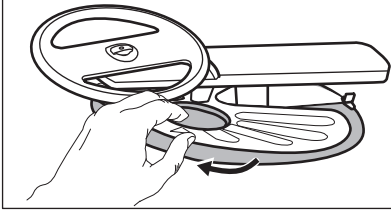

4. Spălați filtrele.

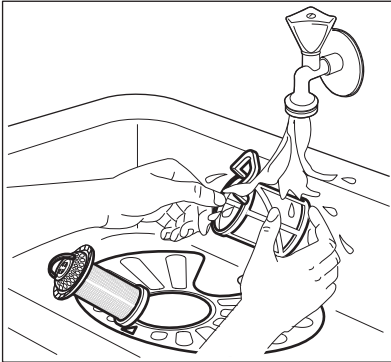

5. Asigurați-vă că nu există resturi alimentare sau mizerie în sau în jurul marginii colectorului de apă.
6. Puneți la loc filtrul plat (A). Asigurați-vă că este poziționat corect sub cele 2 ghidaje.

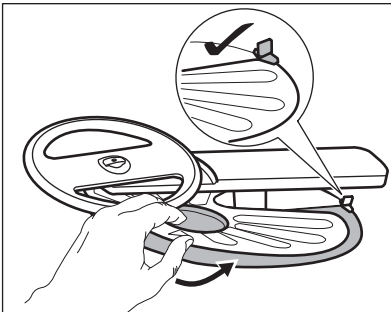

7. Reasamblați filtrele (B) și (C).

8. Puneți la loc filtrul (B) în filtrul plat (A). Rotiți-l în sens orar până când se fixează.

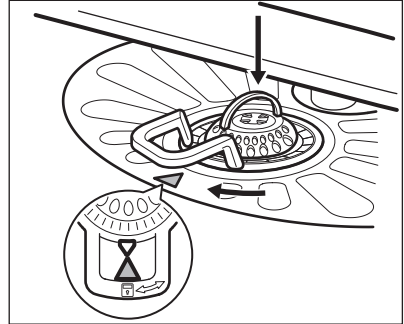

### ATENȚIE!

O poziție incorectă a filtrelor poate cauza rezultate nesatisfăcătoare la spălare și deteriorarea aparatului.

## 11.2 Curățarea brațului stropitor superior

Vă recomandăm să curățați regulat brațul stropitor superior pentru a evita ca murdăria să înfunde orificiile.

Orificiile înfundate pot conduce la rezultate nesatisfăcătoare la spălare.

1. Scoateți coșul superior.
2. Pentru a desface brațul stropitor de coș, ridicați în sus brațul stropitor în direcția indicată de săgeata inferioară și, în același timp, rotiți-l spre dreapta.

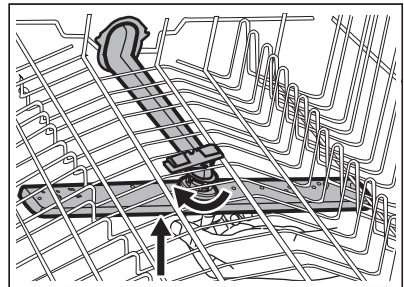

3. Spălați brațul stropitor sub un jet de apă. Folosiți un instrument subțire ascuțit, de ex. o scobitoare, pentru a îndepărta particulele de murdărie din orificii.

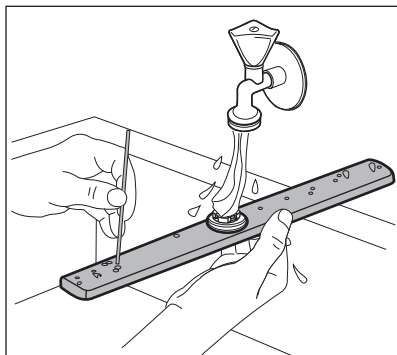

4. Pentru a prinde la loc brațul stropitor de coș, ridicați în sus brațul stropitor în direcția indicată de săgeata inferioară și, în același timp, rotiți-l spre stânga până când se fixează.

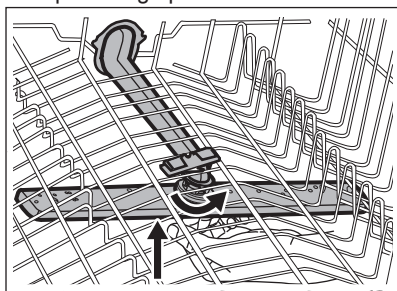

### 11.3 Curățarea exterioară

- Curățați aparatul cu o lavetă moale, umedă.

## 12. DEPANARE

Dacă aparatul nu pornește sau se oprește pe durata utilizării, verificați mai întâi dacă puteți rezolva problema singur cu ajutorul informațiilor din tabel sau contactați Centrul de service autorizat.



#### AVERTISMENT!

Reparațiile făcute incorect pot pune în pericol siguranța utilizatorului. Toate reparațiile trebuie efectuate de către personal calificat.

- Utilizați numai detergenți neutri.
- Nu folosiți produse abrazive, bureți abrazivi sau solvenți.

### 11.4 Curățarea interiorului

- Curățați cu atenție aparatul, inclusiv garnitura cauciucată a ușii, folosind o lavetă moale și umedă.
- Nu folosiți produse abrazive, bureți abrazivi, instrumente ascuțite, produse chimice agresive, burete de sârmă sau solvenți.
- Dacă utilizați frecvent programe cu durata redusă, acestea pot lăsa depuneri de grăsime și piatră în interiorul aparatului. Pentru a împiedica acest lucru, vă recomandăm să rulați programe cu durată mai mare de cel puțin două ori pe lună.
- Pentru a păstra aparatul în condiții optime de funcționare, vă recomandăm să utilizați un produs de curățare dedicat mașinilor de spălat vase (cel puțin o dată pe lună). Urmați cu atenție instrucțiunile de pe ambalajul produsului.

**În cazul unor probleme, afișajul indică un cod de alarmă.**

**Majoritatea problemelor care apar pot fi rezolvate fără a fi necesară contactarea unui Centru de service autorizat.**

Problema și codul alarmei	Cauză posibilă și soluție
Nu puteți activa aparatul.	<ul style="list-style-type: none"> <li>• Verificați dacă ștecherul este introdus în priză.</li> <li>• Verificați dacă există o siguranță arsă în tabloul de siguranțe.</li> </ul>
Programul nu pornește.	<ul style="list-style-type: none"> <li>• Verificați dacă ușa aparatului este închisă.</li> <li>• Dacă este setată pornirea cu întârziere, anulați setarea sau așteptați terminarea numărării inverse.</li> <li>• Aparatul a început procedura de re-încărcare cu rășină în interiorul dedurizatorului de apă. Durata procedurii este de aproximativ 5 minute.</li> </ul>
Aparatul nu se alimentează cu apă. Afișajul indică <i>10</i> .	<ul style="list-style-type: none"> <li>• Verificați dacă robinetul de apă este deschis.</li> <li>• Verificați dacă presiunea de la rețeaua de alimentare cu apă nu este prea mică. Pentru această informație, contactați compania locală de furnizare a apei.</li> <li>• Verificați dacă robinetul de apă este înfundat.</li> <li>• Verificați dacă filtrul din furtunul de alimentare este înfundat.</li> <li>• Verificați dacă furtunul de alimentare este răsucit sau îndoit.</li> </ul>
Aparatul nu evacuează apa. Afișajul indică <i>20</i> .	<ul style="list-style-type: none"> <li>• Verificați dacă scurgerea chiuvetei este înfundată.</li> <li>• Verificați dacă filtrul din furtunul de evacuare este înfundat.</li> <li>• Verificați dacă sistemul de filtrare intern este înfundat.</li> <li>• Verificați dacă furtunul de evacuare este răsucit sau îndoit.</li> </ul>
Dispozitivul anti-inundație este pornit. Afișajul indică <i>30</i> .	<ul style="list-style-type: none"> <li>• Închideți robinetul de apă și adresați-vă unui Centru de service autorizat.</li> </ul>
Aparatul se oprește și pornește de mai multe ori în timpul funcționării.	<ul style="list-style-type: none"> <li>• Acest lucru este normal. Aceasta oferă rezultate optime la curățare și economii de energie.</li> </ul>
Programul durează prea mult.	<ul style="list-style-type: none"> <li>• Selectați opțiunea TimeManager pentru a reduce durata programului.</li> <li>• Dacă este setată o opțiune de pornire cu întârziere, anulați întârzierea setată sau așteptați terminarea numărării inverse.</li> </ul>
Durata rămasă pe afișaj crește și sare până aproape de finalul duratei programului.	<ul style="list-style-type: none"> <li>• Acesta nu este un defect. Aparatul funcționează corect.</li> </ul>
Opțiunile programului trebuie setate din nou de fiecare dată.	<ul style="list-style-type: none"> <li>• Pentru a vă salva configurația preferată, folosiți opțiunea MyFavourite.</li> </ul>

Problema și codul alarmei	Cauză posibilă și soluție
Mici scurgeri din ușa aparatului.	<ul style="list-style-type: none"> <li>Aparatul nu este adus la nivel. Slăbiți sau strângeți picioarele reglabile (dacă se poate).</li> <li>Ușa aparatului nu este centrată pe cuvă. Reglați piciorul din spate (dacă se poate).</li> </ul>
Ușa aparatului se închide greu.	<ul style="list-style-type: none"> <li>Aparatul nu este adus la nivel. Slăbiți sau strângeți picioarele reglabile (dacă se poate).</li> <li>Părți din veselă ies prin coșuri.</li> </ul>
Sunete de hureit/ciocănit din interiorul aparatului.	<ul style="list-style-type: none"> <li>Vesela nu este pusă corect în coșuri. Consultați prospectul despre încărcarea coșului.</li> <li>Verificați dacă brațele stropitoare se pot roti liber.</li> </ul>
Aparatul declanșează întrerupătorul.	<ul style="list-style-type: none"> <li>Amperajul este insuficient pentru a alimenta simultan toate aparatele aflate în uz. Verificați amperajul de la priză și capacitatea contorului sau opriți unul dintre aparatele aflate în uz.</li> <li>Defect electric intern al aparatului. Contactați un Centru de service autorizat.</li> </ul>



Consultați „Înainte de prima utilizare”, „Utilizarea zilnică” sau „Informații și sfaturi” pentru alte cauze posibile.

apare din nou, contactați un Centru de service autorizat.

Pentru coduri de alarmă care nu se regăsesc în tabel, contactați un Centru de service autorizat.

După verificarea aparatului, dezactivați și activați din nou aparatul. Dacă problema

## 12.1 Rezultatele procesului de spălare și uscare nu sunt satisfăcătoare

Problemă	Cauză posibilă și soluție
Rezultate slabe la spălare.	<ul style="list-style-type: none"> <li>Consultați „Utilizarea zilnică”, „Informații și sfaturi” și prospectul despre încărcarea coșului.</li> <li>Utilizați programe cu spălare mai intensivă.</li> <li>Curățați duzele brațului stropitor și filtrul. Consultați „Îngrijirea și curățarea”.</li> </ul>
Rezultate slabe la uscare.	<ul style="list-style-type: none"> <li>Vesela a fost lăsată prea mult timp în interiorul unui aparat închis.</li> <li>Nu există agent de clătire sau dozajul agentului de clătire nu este suficient. Setează dozatorul pentru agentul de clătire pe un nivel mai ridicat.</li> <li>Este posibil ca articolele din plastic să necesite uscarea pe prosop.</li> <li>Pentru cea mai bună performanță la uscare, activați opțiunea XtraDry și setați AirDry.</li> <li>Vă recomandăm să utilizați întotdeauna agent de clătire, chiar și în combinație cu tablete combinate.</li> </ul>

Problemă	Cauză posibilă și soluție
Apar dăre sau pelicule albastre pe pahare și vase.	<ul style="list-style-type: none"> <li>• Cantitatea de agent de clătire eliberată este prea mare. Reglați nivelul pentru agentul de clătire la un nivel mai mic.</li> <li>• Cantitatea de detergent este prea mare.</li> </ul>
Apar pete și picături uscate de apă pe pahare și vase.	<ul style="list-style-type: none"> <li>• Cantitatea de agent de clătire eliberată este insuficientă. Reglați nivelul pentru agentul de clătire la un nivel mai mare.</li> <li>• Calitatea agentului de clătire poate fi de vină.</li> </ul>
Vasele sunt ude.	<ul style="list-style-type: none"> <li>• Pentru cea mai bună performanță la uscare, activați opțiunea XtraDry și setați AirDry.</li> <li>• Programul nu are fază de uscare sau are o fază de uscare la temperatură redusă.</li> <li>• Dozatorul pentru agent de clătire este gol.</li> <li>• Calitatea agentului de clătire poate fi de vină.</li> <li>• Problema poate fi cauzată de calitatea tabletelor combinate. Încercați o altă marcă sau activați dozatorul pentru agent de clătire și folosiți agent de clătire împreună cu tabletele combinate.</li> </ul>
Interiorul aparatului este ud.	<ul style="list-style-type: none"> <li>• Nu constituie o defectare a aparatului. Acest lucru este cauzat de umiditatea din aer care se condensează pe pereți.</li> </ul>
Spumă anormală în timpul spălării.	<ul style="list-style-type: none"> <li>• Utilizați doar detergent pentru mașina de spălat vase.</li> <li>• Există scurgeri din dozatorul pentru agentul de clătire. Contactați un Centru de service autorizat.</li> </ul>
Urme de rugină pe tacâmuri.	<ul style="list-style-type: none"> <li>• Este utilizată prea multă sare în apa folosită la spălare. Consultați „Dedurizatorul de apă”.</li> <li>• Tacâmurile din argint și oțel inoxidabil au fost puse împreună. Evitați punerea alăturată a articolelor din argint și oțel inoxidabil.</li> </ul>
Există reziduuri de detergent în dozator la finalul programului.	<ul style="list-style-type: none"> <li>• Tableta de detergent s-a blocat în dozator și, de aceea, nu a fost complet dizolvată de apă.</li> <li>• Apa nu poate dizolva detergentul din dozator. Asigurați-vă că brațul stropitor nu este blocat sau înfundat.</li> <li>• Asigurați-vă că articolele din coșuri nu împiedică deschiderea capacului dozatorului pentru detergent.</li> </ul>
Miros neplăcut în interiorul aparatului.	<ul style="list-style-type: none"> <li>• Consultați „Curățarea internă”.</li> </ul>

Problemă	Cauză posibilă și soluție
Depuneri de calcar pe veselă, cuvă și pe interiorul ușii.	<ul style="list-style-type: none"> <li>• Nivelul de sare este scăzut, verificați indicatorul de realimentare.</li> <li>• Capacul rezervorului pentru sare este slăbit.</li> <li>• Apa de la robinet este dură. Consultați „<b>Dedurizatorul de apă</b>”.</li> <li>• Chiar dacă folosiți tablete multifuncționale, folosiți sare și setați regenerarea dedurizatorului de apă. Consultați „<b>Dedurizatorul de apă</b>”.</li> <li>• Dacă încă mai rămân depuneri de calcar, curățați aparatul cu agenți de curățare speciali dedicați pentru acest scop.</li> <li>• Încercați un detergent diferit.</li> <li>• Contactați producătorul detergentului.</li> </ul>
Veselă mată, decolorată sau ciobită.	<ul style="list-style-type: none"> <li>• Asigurați-vă că sunt spălate doar articole care pot fi spălate în mașina de spălat vase.</li> <li>• Încărcați și descărcați cu atenție coșul. Consultați prospectul despre încărcarea coșului.</li> <li>• Puneți obiectele delicate în coșul superior.</li> </ul>



Consultați „**Înainte de prima utilizare**”, „**Utilizarea zilnică**” sau „**Informații și sfaturi**” pentru alte cauze posibile.

## 13. INFORMAȚII TEHNICE

Dimensiuni	Lățime / Înălțime / Adâncime (mm)	596 / 818-898 / 550
Conexiunea la rețeaua electrică <sup>1)</sup>	Tensiune (V)	220 - 240
	Frecvență (Hz)	50
Presiunea de alimentare cu apă	bar (minimă și maximă)	0.5 - 8
	MPa (minimă și maximă)	0.05 - 0.8
Alimentarea cu apă	Apă rece sau caldă <sup>2)</sup>	max 60°C
Capacitate	Seturi	13
Consumul de curent	Modul lăsat Pornit (W)	5.0
Consumul de curent	Modul Oprit (W)	0.50

<sup>1)</sup> Consultați plăcuța cu date tehnice pentru restul valorilor.

<sup>2)</sup> Dacă apa caldă provine dintr-o sursă alternativă de energie (de ex. panouri solare, energie eoliană), utilizați o sursă de apă caldă pentru a reduce consumul de energie.

## 14. INFORMAȚII PRIVIND MEDIUL

Reciclați materialele marcate cu simbolul . Pentru a recicla ambalajele, acestea trebuie puse în containerele corespunzătoare. Ajuțați la protejarea mediului și a sănătății umane și la reciclarea deșeurilor din aparatele electrice și electrocasnice. Nu aruncați

aparatele marcate cu acest simbol  împreună cu deșeurile menajere. Returnați produsul la centrul local de reciclare sau contactați administrația orașului dvs.





[www.electrolux.com/shop](http://www.electrolux.com/shop)



117885242-A-492017

