

FI Pesukone
SV Tvättmaskin

Käyttöohje
Bruksanvisning

2
26

SISÄLTÖ

1. TURVALLISUUSTIEDOT.....	3
2. TURVALLISUUSOHJEET.....	4
3. LAITTEEN KUVAUS.....	6
4. KÄYTTÖPANEELI.....	7
5. OHJELMATAULUKKO.....	8
6. KULUTUSARVOT.....	10
7. LISÄTOIMINNOT.....	11
8. ASETUKSET.....	12
9. KÄYTTÖÖNOTTO.....	12
10. PÄIVITTÄINEN KÄYTTÖ.....	13
11. VIHJEITÄ JA NEUVOJA.....	17
12. HOITO JA PUHDISTUS.....	18
13. VIANMÄÄRITYS.....	22
14. TEKNISET TIEDOT.....	24
15. EUROOPAN UNIONIN ASETUKSEN 1369/2017 MUKAINEN TUOTTEEN TIELOMAKE.....	24

SINUN PARHAAKSESI

Kiitämme teitä Electrolux-laitteen hankinnasta. Olette valinneet tuotteen, joka perustuu vuosikymmenien aikana saatuun kokemukseen ja innovaatioon. Kekseliäs ja tyylikäs laite, joka on suunniteltu teitä ajatellen. Laitetta käyttäessänne voitte olla aina varma erinomaisista tuloksista. Tervetuloa Electroluxiin.

Vieraille verkkosivullamme:



Saadaksesi käyttöön liittyviä neuvoja, esitteitä, vianmääritysohjeita ja huolto-ohjeita:

www.electrolux.com/webselfservice



Tuotteen rekisteröimiseksi parempaa huoltoa varten:

www.registerelectrolux.com



Ostaaksesi laitteesi lisävarusteita, kulutusosia ja alkuperäisiä varaosia:

www.electrolux.com/shop

ASIAKASPALVELU JA HUOLTO

Suosittellemme alkuperäisten varaosien käyttöä. Pidä seuraavat tiedot saatavilla ottaessasi yhteyttä valtuutettuun huoltoliikkeeseemme. Malli, tuotenumero, sarjanumero. Kyseiset tiedot löytyvät laitteen arvokilvestä.

 Varoitukset/huomautukset ja turvallisuusohjeet

 Yleisohjeet ja vinkit

 Ympäristönsuojelu

Oikeus muutoksiin pidätetään.

1. ⚠ TURVALLISUUSTIEDOT

Lue laitteen mukana toimitetut ohjeet ennen laitteen asennusta ja käyttöä. Valmistaja ei ota vastuuta henkilövahingoista tai vahingoista, jotka aiheutuvat virheellisestä asennuksesta tai käytöstä. Säilytä ohjeita aina varmassa ja helppopääsyisessä paikassa tulevia käyttökertoja varten.

1.1 Lasten ja taitamattomien henkilöiden turvallisuus

- Vähintään 8 vuotta täyttäneet lapset ja sellaiset henkilöt, joiden fyysiset, sensoriset tai henkiset kyvyt eivät ole tähän riittäviä tai joilla ei ole laitteen tuntemusta tai kokemusta sen käytöstä, saavat käyttää tätä laitetta ainoastaan silloin, kun heidän turvallisuudestaan vastaava henkilö valvoo ja ohjaa heitä käyttämään laitetta turvallisesti ja ymmärtämään sen käyttöön liittyvät vaarat.
- Älä anna lasten leikkiä laitteella.
- 3-vuotiaat ja sitä nuoremmat lapset tulee pitää kaukana tästä laitteesta aina sen ollessa toiminnassa.
- Kaikki pakkaukset tulee pitää lasten ulottumattomissa ja hävittää asianmukaisesti.
- Pidä pesuaineet lasten ulottumattomissa.
- Pidä lapset ja kotieläimet poissa laitteen luota silloin, kun laitteen luukku on auki.
- Jos laitteessa on lapsilukko, se tulee kytkeä päälle.
- Lapset eivät saa puhdistaa laitetta tai suorittaa laitteeseen käyttäjän huoltotoimenpiteitä.

1.2 Yleiset turvallisuusohjeet

- Älä muuta laitteen teknisiä ominaisuuksia.
- Maksimitäyttömäärää 8 kg ei saa ylittää (ks. luku "Ohjelmataulukko").
- Tuloveden vedenpaineen tulee olla poistotien liittimessä välillä 0,5 bar (0,05 MPa) ja 8 bar (0,8 MPa).

- Pohjan tuuletusaukot eivät saa olla maton tai muun lattiapäällysteen peitossa.
- Laite tulee liittää vesijohtoverkkoliitäntään käyttämällä tuotteen mukana toimitettuja tai muita valtuutetun huoltopalvelun toimittamia uusia letkusarjoja.
- Vanhaa letkua ei saa käyttää uudelleen.
- Jos virtajohto vaurioituu, sen saa sähkövaaran välttämiseksi vaihtaa vain valmistaja, valtuutettu huoltoliike tai vastaava ammattitaitoinen henkilö.
- Kytke laite pois toiminnasta ja irrota pistoke pistorasiasta ennen ylläpitotoimien aloittamista.
- Älä käytä painepesureita ja/tai höyryä laitteen puhdistamiseen.
- Puhdista laite kostealla liinalla. Käytä ainoastaan mietoja pesuaineita. Älä käytä hankausainetta, hankaavia pesulappuja, liuottimia tai metalliesineitä.

2. TURVALLISUUSOHJEET

2.1 Asennus

- Poista kaikki pakkausmateriaalit ja kuljetuspultit.
- Säilytä kuljetuspultit varmassa paikassa. Jos laitetta halutaan siirtää tulevaisuudessa, kuljetuspultit tulee asentaa takaisin rummun lukitsemiseksi ja sisäisten vaurioiden välttämiseksi.
- Siirrä laitetta aina varoen, sillä se on raskas. Käytä aina suojakäsineitä ja suojaavia jalkineita.
- Vaurioitunutta laitetta ei saa asentaa tai käyttää.
- Noudata koneen mukana toimitettuja ohjeita.
- Älä asenna tai käytä laitetta tilassa, jossa se voi altistua alle 0 °C lämpötilalle tai sääolosuhteille.
- Varmista, että laitteen asennuspaikan lattia on tasainen, vakaa, lämmönkestävä ja puhdas.
- Varmista riittävä ilmankierto laitteen ja lattian välissä.
- Laitetta ei saa asentaa suoraan lattiaviemäriin päälle.
- Säädä jalkoja, jotta laitteen ja lattian jää riittävästi tilaa.

- Älä asenna laitetta paikkaan, jossa laitteen luukkuja ei voida avata kokonaan.
- Älä aseta astiaa laitteen alapuolelle mahdollisten vesivuotojen varalta. Ota yhteyttä valtuutettuun huoltoliikkeeseen tarkistaaksesi, mitä lisävarusteita voidaan käyttää.

2.2 Sähköliitäntä

- Laite on kytkettävä maadoitettuun pistorasiaan.
- Kytke pistoke maadoitettuun pistorasiaan.
- Varmista, että arvokilvessä olevat parametrit ovat verkkovirtalähteen sähköarvojen mukaisia.
- Älä käytä jakorasioita tai jatkojohtoja.
- Varmista, ettei pistoke ja virtajohto vaurioidu. Jos virtajohto joudutaan vaihtamaan, vaihdon saa suorittaa vain valtuutettu huoltoliike.
- Kytke pistoke pistorasiaan vasta asennuksen jälkeen. Varmista, että laitteen verkkovirtakytkentä on ulottuvilla laitteen asennuksen jälkeen.

- Älä koske virtajohtoon tai pistokkeeseen märillä käsillä.
- Älä vedä virtajohdosta pistoketta irrottaessasi. Vedä aina pistokkeesta.
- Tämä kodinkone vastaa Euroopan yhteisön direktiivejä.

2.3 Vesiliitäntä

- Varo, etteivät vesiletkut vaurioidu.
- Anna veden valua, kunnes se on puhdasta ja kirkasta ennen uusien putkien liittämistä, kun putkia ei ole käytetty pitkään aikaan, korjaustöiden jälkeen tai kun uusia laitteita (vesimittarit, jne.) on asennettu.
- Tarkista ensimmäisen käyttökerran aikana ja sen jälkeen, ettei laitteessa ole vesivuotojen merkkejä.
- Älä käytä jatkoletkua, jos vedenottoletku on liian lyhyt. Ota yhteyttä huoltopalveluun vedenottoletkun vaihtoa varten.
- Voit pidentää tyhjennysletkua enintään 400 cm. Ota yhteyttä huoltopalveluun tyhjennysletkun vaihtamiseksi ja jatkeen saamiseksi.

2.4 Käyttö



VAROITUS!

Ne voivat aiheuttaa henkilövahinkoja, sähköiskuja, tulipaloja, palovammoja tai laitteen vaurioitumisen.

- Tämä laite on tarkoitettu ainoastaan kotitalouskäyttöön.
- Noudata pesuaineen pakkauksen turvallisuusohjeita.

- Älä aseta laitteeseen, sen lähelle tai päälle syttyviä tuotteita tai syttyviin tuotteisiin kostutettuja esineitä.
- Varmista, että kaikki metalliosat on poistettu pyykistä.
- Älä pese tekstiilejä, joissa on runsaasti öljyä, rasvaa tai muita rasvaisia aineita. Muutoin pesukoneen kumiosat voivat vaurioitua. Esipese kyseiset tekstiilit käsin ennen niiden pesemistä koneessa.
- Lasiluukkuun ei saa koskea ohjelman ollessa toiminnassa. Lasi voi olla kuuma.

2.5 Huolto

- Kun laite on korjattava, ota yhteyttä valtuutettuun huoltopalveluun.
- Käytä vain alkuperäisiä varaosia.

2.6 Hävittäminen



VAROITUS!

Henkilövahinko- tai tukehtumisvaara.

- Irrota laite sähköverkosta ja vedenjakelusta.
- Leikkaa virtajohto laitteen läheltä ja hävitä se.
- Poista luukun lukitus, jotta lapset ja eläimet eivät voisi jäädä kiinni rummun sisälle.
- Hävitä laite paikallisten kotitalouksien sähkö- ja elektroniikkalaiteromua (WEEE) koskevien määräyksien mukaisesti.

3. LAITTEEN KUVAUS

3.1 Laitteen kuvaus

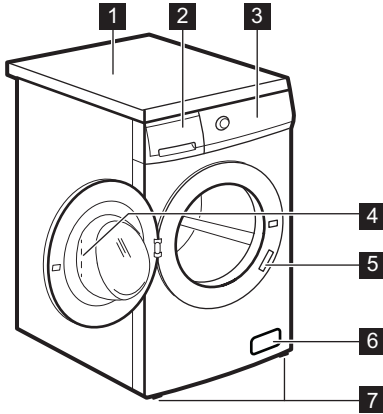

- 1 Kansilevy
- 2 Pesuainelokero
- 3 Käyttöpaneeli
- 4 Luukun kahva
- 5 Arvokilpi
- 6 Tyhjennuspumpun sihti
- 7 Säätojalat laitteen tasapainotukseen

3.2 Lapsilukon kytkeminen toimintaan

Tämän toiminnon avulla lapset tai kotieläimet eivät voi jäädä rummun sisälle kiinni.

Käännä lukkoa myötäpäivään, kunnes ura on vaakasuunnassa. Luukku ei sulkeudu.

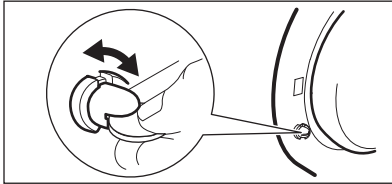

Sulje luukku kääntämällä lukkoa vastapäivään, kunnes ura on pystysuunnassa.

3.3 Kiinnityslevypakkaus (4055171146)

Saatavilla valtuutetulta jälleenmyyjältä.

Jos asennat laitteen jalustalle, asenna laite kiinnityslevyihin.

Lue lisävarusteen mukana toimitetut ohjeet tarkasti.

4. KÄYTTÖPANEELI

4.1 Käyttöpaneelin kuvaus

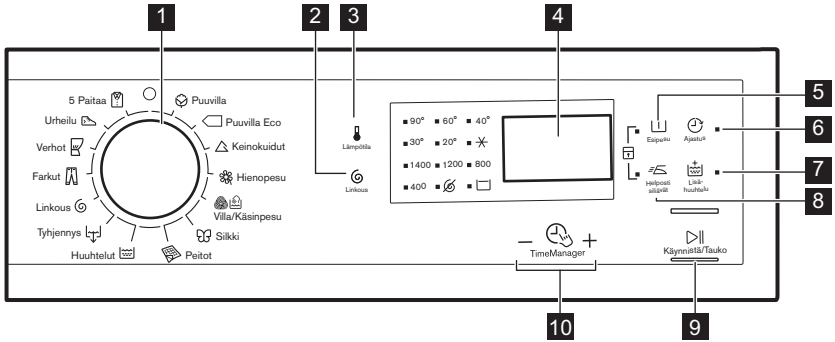

- 1 Ohjelmanvalitsin
- 2 Linkousnopeuden alennus - kosketuspainike (Linkous)
- 3 Lämpötila-kosketuspainike (Lämpötila)
- 4 Näyttö
- 5 Esipesu-kosketuspainike (Esipesu)
- 6 Ajastin-kosketuspainike (Ajastus)
- 7 Lisähuuhtelu-kosketuspainike (Lisähuuhtelu)
- 8 Helposti Siliävät -kosketuspainike (Helposti siliävät)
- 9 Käynnistä/Tauko-kosketuspainike (Käynnistä/Tauko)
- 10 Time Manager -kosketuspainikkeet

4.2 Näyttö

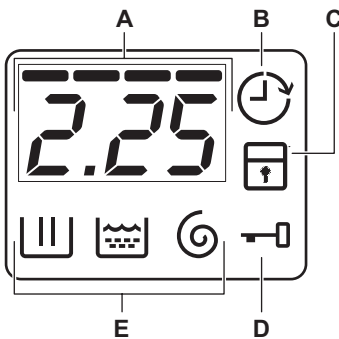



- A. Aika-alue:
 - Ohjelma-aika.
 - Hälytyskoodit. Katso kuvaus luvusta "Vianmääritys".
 - Time Manager -taso.
- B. Ajastimen merkkivalo.
- C. Lapsilukon merkkivalo.
- D. Luukku lukitty -merkkivalo:
 - Kun merkkivalo palaa, luukkua ei voida avata.
 - Kun merkkivalo on sammunut, luukku voidaan avata.
 - Kun merkkivalo vilkkuu, luukkua ei voida avata. Odota joitakin minutteja, kunnes merkkivalo sammuu.
- E. Pesuvaiheen merkkivalot.
 - [Icon]: pesuvaihe
 - [Icon]: huuhteluvaihe

-  linkousvaihe

5. OHJELMATAULUKKO

Ohjelma Lämpötilaväli	Maksimitäyttö Maksimilinkousnopeus	Ohjelman kuvaus (Pestävä pyykki ja likaisuustaso)
 Puuvilla 90 °C - Kylmä	8 kg 1400 kierrosta minuutissa	Valkoinen ja värillinen puuvilla. Normaaliliikainen ja vähän likainen pyykki.
 Puuvilla Eco ¹⁾ 60 °C - 40 °C	8 kg 1400 kierrosta minuutissa	Valkoinen ja värinpitävä puuvilla. Normaaliikainen. Energiankulutus laskee ja pesuohjelman pituus kasvaa.
 Keinokuidut 60 °C - Kylmä	3 kg 1200 kierrosta minuutissa	Siliävät tai sekapyykki. Normaaliliikainen.
 Hienopesu 40 °C - Kylmä	3 kg 1200 kierrosta minuutissa	Arkalaatuiset tekstiilit (esim. akryyli, viskoosi ja sekapyykki), jotka edellyttävät hellävaraisempaa pesua. Normaaliliikainen.
 Villa/Käsinpesu 40 °C - Kylmä	1,5 kg 1200 kierrosta minuutissa	Konepestävä villa, käsinpestävä villa ja muut tekstiilit, joissa on merkintä «käsinpesu»²⁾.
 Silkki 30 °C	1 kg 800 kierrosta minuutissa	Erikoisohjelma silkkille ja sekoitekuiduille.
 Peitot 60 °C - 30 °C	3 kg 800 kierrosta minuutissa	Erikoisohjelma yhdelle keinokuitupeitolle, untuvapeitteelle, sängynpeitteelle jne.
 Huuhtelut Kylmä	8 kg 1400 kierrosta minuutissa	Pyykkien huuhtelu ja linkous. Kaikki tekstiilit villaa ja erittäin arkalaatuisia tekstiilejä lukuun ottamatta. Laske linkousnopeutta pyykin laadun mukaan.
 Tyhjennys	8 kg	Veden tyhjentäminen rummusta. Kaikki tekstiilit.
 Linkous	8 kg 1400 kierrosta minuutissa	Pyykin linkoaminen ja veden tyhjentäminen rummusta. Kaikki tekstiilit villaa ja arkalaatuisia tekstiilejä lukuun ottamatta.
 Farkut 60 °C - Kylmä	3 kg 1200 kierrosta minuutissa	Farkku- ja trikookankaat. Myös tummille värillisille vaatteille.
 Verhot 40 °C - Kylmä	2 kg 800 kierrosta minuutissa	Erikoisohjelma verhoille. Esipesuvaihe aktivoituu automaattisesti. ³⁾

Ohjelma Lämpötilaväli	Maksimitäyttö Maksimilin- kousnopeus	Ohjelman kuvaus (Pestävä pyykki ja likaisuustaso)
 Urheilu 30 °C	3 kg 1200 kierrosta minuutissa	Siliävät ja arkalaatuinen pyykki. Vähän likainen tai raikastettava pyykki.
 5 Paitaa 30 °C	1,5 kg 800 kierrosta minuutissa	Siliävät ja sekapyykki. Vähän likainen ja raikas- tettava pyykki. 5 - 6 paidalle.

1) **Energiamerkin kulutusarvojen standardit ohjelmat.** Määräyksen 1061/2010 mukaisesti nämä ohjelmat ovat "Standardi 60 °C puuvillaohjelma" ja "Standardi 40 °C puuvillaohjelma". Ne ovat energian- ja vedenkulutuksen kannalta tehokkaimpia ohjelmia normaali-
kaista puuvillapyykkiä pestäessä.























Pesuaiheen veden lämpötila voi poiketa valitun ohjelman määritetystä lämpötilasta.

2) Tämän ohjelman aikana rumpu pyörii hitaasti hellävaraista käsittelyä varten. Voi vaikuttaa, että rumpu ei pyöri tai se pyörii virheellisesti, tämä on kuitenkin normaalia tässä ohjelmassa.

3) Älä käytä pesuaineita esipesuaiheessa, jotta huuhtelussa käytetään vain vettä.

Ohjelman lisätoimintojen yhteensopivuus

Ohjelma							
	■	■	■	■	■	■	■
	■	■	■	■	■		■
	■	■	■	■	■	■	■
	■	■	■	■	■		■
	■	■	■		■		
	■	■			■		
	■				■		
	■	■	■		■		■
					■		
	■				■		
	■	■	■	■	■		■
	■	■	■		■		■
	■	■			■		

Ohjelma							
	■	■					■

6. KULUTUSARVOT

i Annetut arvot on saavutettu laboratorio-olosuhteissa vastaavien standardien mukaisesti. Eri tekijät voivat vaikuttaa kyseisiin tietoihin: pyykin määrä ja tyyppi sekä ympäristölämpötila. Pesuohjelman kestoon vaikuttavat myös vedenpaine, syöttöjännite ja syöttöveden lämpötila.

i Tekniisiin tietoihin voidaan tehdä muutoksia ilmoituksesta tuoteparannuksia varten.

i Ohjelman käynnistyessä näytössä näkyy maksimitäyttömäärää koskeva ohjelman kesto. Ohjelman kesto lasketaan automaattisesti pesuvaiheen aikana ja se voi pienentyä huomattavasti, jos koneessa on pyykkiä maksimitäyttömäärää vähemmän (esim. Puuvilla 60 °C -ohjelman maksimitäyttömäärä on 8 kg ja kesto yli 2 tuntia, todellisen täyttömäärän ollessa 1 kg ohjelman kesto on alle tunnin).
Kun laite laskee todellisen ohjelman keston, näytössä vilkkuu piste.

Ohjelma	Täyttö (kg)	Energiankulutus (kWh)	Vedenkulutus (litroina)	Likimääräinen ohjelman kesto (minuutteina)	Jäännöskosteus (%) ¹⁾
Puuvilla 60°C	8	1,40	70	210	52
Puuvilla 40°C	8	1,20	69	205	52
Keinokuidut 40°C	3	0,60	56	140	35
Hienopesu 40°C	3	0,55	59	95	35
Villa/Käsinpesu 30°C ²⁾	1,5	0,45	62	75	30
Standardit puuvillaohjelmat					
Standardi 60°C puuvilla	8	0,81	52	275	52
Standardi 60°C puuvilla	4	0,57	40	228	52

Ohjelma	Täyttö (kg)	Energiankulutus (kWh)	Vedenkulutus (litroina)	Likimääräisen ohjelman kesto (minuutteina)	Jäännöskosteus (%) ¹⁾
Standardi 40°C puuvilla 	4	0,51	40	226	52

1) Linkousvaiheen päättyessä.

2) Ei saatavilla kaikissa malleissa.

Pois (W)	Päälle jätetty (W)
0.30	0.30

Yllä olevan taulukon tiedot ovat Euroopan unionin komission asetuksen 1015/2010 mukaiset direktiivin 2009/125/EY vaatimuksien mukaisesti.

7. LISÄTOIMINNOT

7.1 Lämpötila

Voit muuttaa oletuslämpötilaa asettamalla tämän lisätoiminnon.

Merkkivalo  = kylmä vesi.

Asetetun lämpötilan merkkivalo syttyy.

7.2 Linkous

Tällä lisätoiminnolla voit muuttaa oletuslinkousnopeutta.

Asetetun nopeuden merkkivalo syttyy.

Linkouksen lisätoiminnot:

Ei linkousta 

- Aseta tämä lisätoiminto kaikkien linkousvaiheiden poistamiseksi. Vain tyhjennysvaihe on käytettävissä.
- Vastaava merkkivalo syttyy.
- Aseta tämä lisätoiminto erittäin arkalaatuisia tekstiilejä varten.
- Huuhteluvaihe käyttää enemmän vettä joissakin pesuohjelmissa.

Rypistymisen esto 

- Aseta tämä lisätoiminto rypyjien estämiseksi.
- Vastaava merkkivalo syttyy.
- Rummussa on vettä, kun ohjelma päättyy.

- Rumpu pyörii säännöllisesti, jotta pyykkiin ei muodostuisi rypyjä.
- Luukku on edelleen lukittu. Luukun lukitus voidaan avata vasta sitten, kun vesi on tyhjenetty.



Katso veden tyhjennysohjeet kohdasta "Ohjelman päättyessä".

7.3 Esipesu

Tämän lisätoiminnon avulla voit lisätä esipesuvaiheen pesuohjelmaan.

Valitse tämä lisätoiminto hyvin likaiselle pyykille.

Kun asetat tämän lisätoiminnon, ohjelman kesto on pitempi.

Vastaava merkkivalo syttyy.

7.4 Ajastus

Tämän lisätoiminnon avulla voit ohjelmoida pesuohjelman käynnistymään vähintään 30 minuutin ja enintään 20 tunnin päästä.

Näytössä näkyy vastaava merkkivalo.

7.5 Lisähuuhtelu

Tämän lisätoiminnon avulla voit lisätä huuhteluita pesuohjelmaan.

Käytä tätä lisätoimintoa, jos pesuaineelle ollaan allergisia tai jos alueen vesi on pehmeää.

Vastaava merkkivalo syttyy.

7.6 Helposti siliävät



Laitte pesee ja linkoaa pyykin varoen rypyjen muodostumisen estämiseksi.

Laitteen linkousnopeus laskee, se käyttää enemmän vettä ja mukauttaa ohjelman keston pyykkityypin mukaan.

Vastaava merkkivalo syttyy.

7.7 Time Manager -

Kun asetat pesuohjelman, näytössä näkyy oletuskesto.



Vähennä tai lisää ohjelman kestoa painamalla  tai .

Time Manager on käytettävissä vain taulukon ohjelmissa.



8. ASETUKSET

8.1 Lapsilukko

Tämän lisätoiminnon avulla voit estää lasten leikkimisen käyttöpaneelilla.

- Kytke tämä lisätoiminto **päälle/pois päältä** painamalla samanaikaisesti painiketta  ja , kunnes merkkivalo  **syttyy/samuu**.

Tämä lisätoiminto voidaan kytkeä päälle:







- Kun painat painiketta : lisätoiminnot ja ohjelmanvalitsin lukittuvat.
- Ennen painikkeen  painamista: laite ei voi käynnistyä.

8.2 Pysyvä lisähuuhtelu

Tämän lisätoiminnon avulla voit asettaa lisähuuhtelun pysyvästi uuteen ohjelmaan.

9. KÄYTTÖÖNOTTO

- Kiinnitä pistoke pistorasiaan.
- Avaa vesihana.



-merkki- valo							
- 2)	■	■	■	■	■	■	■
--	■	■	■	■	■	■	■
---	■	■	■	■	■	■	■
----3)	■4)	■4)	■4)	■4)	■4)	■4)	■4)

1) Jos käytettävissä.

2) Lyhyin: pyykin raikastaminen.

3) Pisin: Kun ohjelman kestoä lisätään, energiankulutus pienenee asteittain. Optimoitu lämmitysvaihe säästää energiaa ja pitempi kesto säilyttää samat pesutulokset (erityisesti normaaliikaisen pyykin kohdalla).



4) Kaikkien ohjelmien oletuskesto.

- Kytke tämä lisätoiminto **päälle/pois päältä** painamalla samanaikaisesti painiketta  ja , kunnes merkkivalo  **syttyy/samuu**.

8.3 Äänimerkit

Äänimerkit kuuluvat, kun:

- ohjelma on päättynyt
- laitteessa on toimintahäiriö.

Voit kytkeä äänimerkit **pois päältä/päälle** painamalla samanaikaisesti painiketta  ja  6 sekunnin ajan.



Jos kytket äänimerkit pois päältä, ne toimivat laitteen toimintahäiriön yhteydessä.

- Aseta pieni määrä pesuainetta pesuainelokeroon.

4. Aseta puuvillalle tarkoitettu pesuohjelma ja valitse korkein lämpötila, älä kuitenkaan aseta pyykkiä koneeseen.

10. PÄIVITTÄINEN KÄYTTÖ



VAROITUS!

Lue turvallisuutta koskevat luvut.

10.1 Koneen täyttö

1. Avaa laitteen luukku.
2. Ravista vaatteita ennen kuin asetat ne laitteeseen.
3. Laita pyykki koneeseen yksi vaatekappale kerrallaan.

Varmista, ettei rummussa ole liikaa pyykkiä.

4. Sulje luukku hyvin.

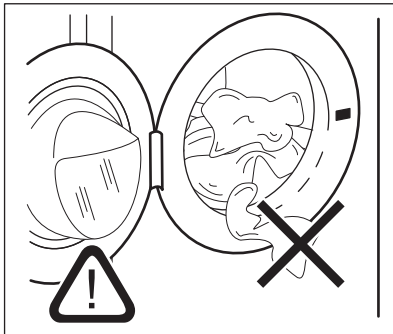

Varmista, ettei pyykki jää laitteen luukun ja tiivisteiden väliin vesivuotojen ja pyykkien vaurioitumisen välttämiseksi.



Erittäin öljyisten ja rasvaisten tahrojen pesu voi vahingoittaa pesukoneen kumiosia.

10.2 Pesuaineen ja lisäaineiden käyttö

1. Mittaa pesuaine ja huuhteluaine.
2. Lisää pesuaine ja huuhteluaine lokeroihin.
3. Sulje pesuainelokero varoen.

Tällöin poistetaan mahdolliset liat rummusta ja pesualtaasta.

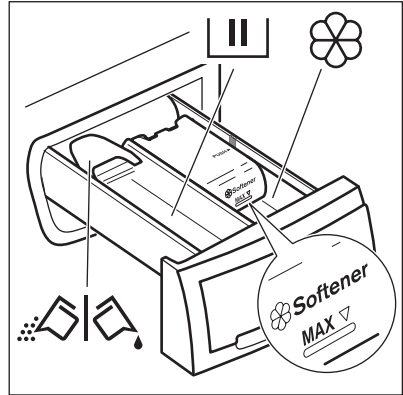

10.3 Pesuainelokero



Pesuvaiheen pesuainelokero.
Jos käytät nestemäistä pesuainetta, lisää se juuri ennen ohjelman käynnistämistä.



Nestemäisten lisäaineiden lokero (huuhteluaine, tärkki).



HUOMIO!
Älä ylitä **MAX**-tasoa.



Pesujauheen tai nestemäisen pesuaineen läppä.

Kun asetat Esipesu-ohjelman (tai lisätoiminnon), lisää esipesun pesuaine suoraan rumpuun.

10.4 Nestemäinen tai jauhemainen pesuaine

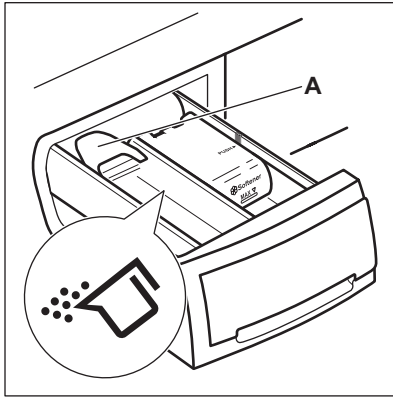

Läpän oletusasetus on A (pesujauhe).

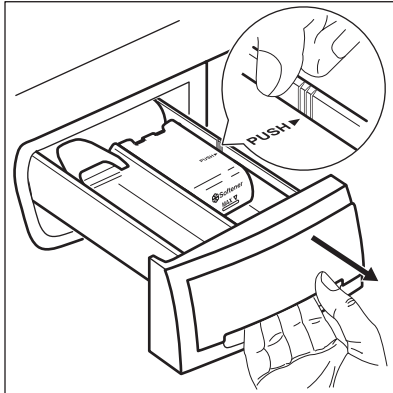

Nestemäisen pesuaineen käyttö:
1. Poista lokeriikko. Paina lokerikon reunaa nuolen (PUSH) kohdalta lokerikon poistamiseksi helposti.

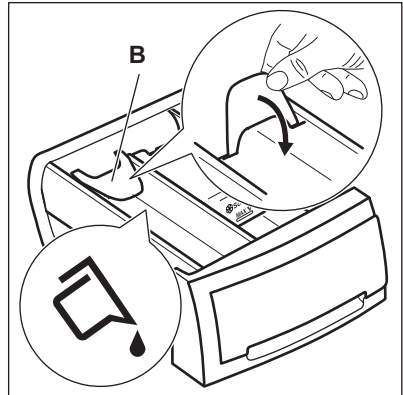

2. Säädä läppä asentoon B.
3. Aseta lokero takaisin syvennykseen.

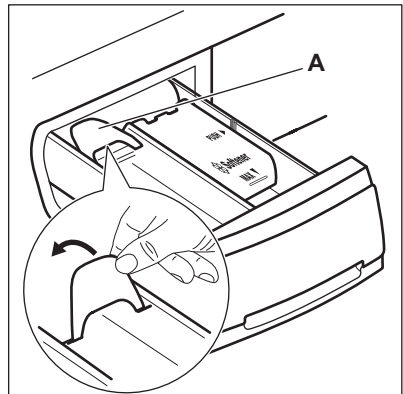

- i** Nestemäistä pesuainetta käytettäessä:
- Älä käytä hyytelömäisiä tai paksuja nestemäisiä pesuaineita.
 - Lisää korkeintaan 120 ml nestettä.
 - Älä aseta ohjelmaa, jossa on esipesu.
 - Älä aseta ajastinta.



Kun läppä on asennossa B ja haluat käyttää pesujauhetta:
1. Poista lokeriikko.
2. Säädä läppä asentoon A.
3. Aseta lokero takaisin syvennykseen.



10.5 Ohjelman asettaminen

1. Käännä ohjelmanvalitsinta ja aseta ohjelma:
 - Merkkivalo  vilkkuu.
 - Näytössä näkyy Time Manager -taso, ohjelman kesto ja ohjelmavaiheiden merkkivalot.
2. Muuta tarvittaessa lämpötilaa ja linkousnopeutta tai lisää käytettävissä olevia lisätoimintoja. Kun kytket jonkin lisätoiminnon päälle, asetetun lisätoiminnon merkkivalo syttyy.

 Jos asetat jonkin arvon virheellisesti, näytössä näkyy viesti .

10.6 Ohjelman käynnistäminen ilman ajastusta



Paina painiketta .

- Merkkivalo  lakkaa vilkkumasta ja jää palamaan.
- Merkkivalo  alkaa vilkkumaan näytössä.
- Ohjelma käynnistyy, luukku lukittuu ja näytössä näkyy merkkivalo .
- Tyhjennyspumppu voi toimia lyhyen aikaa, kun laitteen vedentäyttö on käynnissä.



 Noin 15 minuutin kuluttua ohjelman käynnistymisestä:

- Laite säätää automaattisesti ohjelman keston pyykkimäärän mukaan.
- Uusi arvo näkyy näytössä.





10.7 Ohjelman käynnistäminen ajastuksella

1. Paina painiketta  toistuvasti, kunnes haluamasi viive näkyy näytössä.
Vastaava merkkivalo syttyy näyttöön.
2. Paina painiketta :
 - Laite käynnistää ajanlaskun.

- Luukku lukittuu ja näytössä näkyy merkkivalo .
- Kun asetettu aika on kulunut loppuun, ohjelma käynnistyy automaattisesti.



 Voit peruuttaa ajastimen tai muuttaa ajastimen asetusta ennen kuin painat .

Ajastuksen peruuttaminen:

- Paina painiketta  laitteen asettamiseksi taukotilaan.
- Paina painiketta , kunnes näytössä näkyy .
- Käynnistä ohjelma välittömästi painamalla painiketta  uudelleen.

10.8 Ohjelman keskeyttäminen ja lisätoimintojen muuttaminen

Voit muuttaa vain joitakin lisätoimintoja ennen kuin ne käynnistyvät.

1. Paina painiketta . Merkkivalo alkaa vilkkua.
2. Muuta lisätoimintoja.
3. Paina uudelleen painiketta . Ohjelma jatkuu.

10.9 Käynnissä olevan ohjelman peruuttaminen

1. Peruuta ohjelma ja kytke laite pois toiminnasta kääntämällä ohjelmanvalitsin asentoon .
2. Kytke laite toimintaan kääntämällä ohjelmanvalitsinta uudelleen. Sen jälkeen voit asettaa uuden pesuohjelman.

 Laite voi tyhjentää veden ennen uuden ohjelman käynnistämistä. Varmista tällöin, että pesuaine on edelleen pesuainelokerossa. Täytä se muussa tapauksessa.

10.10 Luukun avaaminen ajastimen ollessa käynnissä

Laitteen luukku on lukittu ja merkkivalo

☐ palaa ajastimen ollessa toiminnassa.

1. Aseta laite keskeytystilaan painamalla painiketta ▷||.
2. Odota, kunnes luukun lukituksen merkkivalo ☐ sammuu.
3. Voit avata luukun.
4. Sulje luukku ja paina uudelleen painiketta ▷||.

Ajastin toimii edelleen.

10.11 Luukun avaaminen ohjelman ollessa käynnissä

Laitteen luukku on lukittu ja merkkivalo

☐ palaa ohjelman ollessa toiminnassa.



HUOMIO!

Jos lämpötila ja vedentaso rummussa ovat liian korkeita, luukku ei voida avata.

1. Kytke laite pois toiminnasta kääntämällä ohjelmanvalitsin asentoon ○.
2. Odota joitakin minutteja ja avaa sen jälkeen laitteen luukku.
3. Sulje laitteen luukku.
4. Aseta ohjelma uudelleen.

10.12 Ohjelman päättyessä

- Laite pysähtyy automaattisesti.
- Äänimerkki kuuluu (jos se on aktivoitu).
- Näyttöön syttyy ☐.
- Painikkeen ▷|| merkkivalo sammuu.
- Luukun lukon merkkivalo ☐ sammuu.
- Voit avata luukun.
- Poista pyykki laitteesta. Varmista, että rumpu on tyhjä.
- Sulje vesihana.
- Kytke laite pois toiminnasta kääntämällä ohjelmanvalitsin asentoon ○.

- Pidä luukku raollaan homeen ja hajujen muodostumisen estämiseksi.

Pesuojelma on suoritettu loppuun, mutta rummussa on edelleen vettä:

- Rumpu pyörii säännöllisesti, jotta pyykkiin ei muodostuisi ryppyjä.
- Luukun lukon merkkivalo ☐ palaa. Merkkivalo ▷|| vilkkuu. Luukku on edelleen lukittu.
- Luukku voidaan avata vasta sitten, kun vesi on tyhjennetty.

Veden tyhjentäminen:

1. Laske tarvittaessa linkousnopeutta. Jos asetat toiminnon , laite suorittaa ainoastaan tyhjennysvaiheen.
2. Paina painiketta ▷||. Laite tyhjentää veden ja linkoa.
3. Kun ohjelma on suoritettu loppuun ja luukun lukon merkkivalo ☐ sammuu, luukku voidaan avata.
4. Kytke laite pois toiminnasta kääntämällä ohjelmanvalitsin asentoon ○.



Laite tyhjentää veden ja linkoa automaattisesti noin 18 tunnin kuluttua (Villa-ohjelmaa lukuun ottamatta).

10.13 Valmiustila

Kun pesuojelman päättymisestä on kulunut joitakin minutteja eikä laitetta ole kytketty pois toiminnasta, energiansäästötoiminto aktivoituu.

Energiansäästötoiminto vähentää energiankulutusta, kun laite on valmiustilassa.

- Kaikki merkkivalot ja näyttö sammuvat.
- Painikkeen ▷|| merkkivalo vilkkuu hitaasti.
- Paina jotakin lisätoimintoa energiansäästötoiminnon deaktivoimiseksi.



Jos asetat ohjelman tai lisätoiminnon, jonka päätyttyä vesi jää rumpuun, energiansäästötoiminto ei **kytkeydy päälle** veden tyhjentämisen muistuttamiseksi.

11. VIHJEITÄ JA NEUVOJA

11.1 Pyykit

- Lajittele valkopyykit, värillinen pyykit, tekokuidut, arkalaatuinen pyykit ja villapyykit.
- Noudata tekstiilien hoito-ohjemerkinissä olevia ohjeita.
- Älä pese valkopyykit ja värillistä pyykit yhtä aikaa.
- Jotkin värilliset vaatteet voivat laskea väriä ensimmäisessä pesussa. Ne on suositeltavaa pestä erikseen ensimmäisillä kerroilla.
- Sulje tynnyliinon napit, vetoketjut, koudut ja nepparit. Sido vyöt.
- Tyhjennä taskut ja ravista viikatut vaatteet auki.
- Käännä monikerrokset tekstiilit, villavaatteet ja painetut tekstiilit väärin päin.
- Poista vaikeat tahrat erikoispesuaineella.
- Pese ja esikäsittele vaikeat tahrat ennen pyykkien asettamista rumpuun.
- Ole varovainen verhoja käsitellessä. Poista kaikki koudut ja aseta verhot pesupussiin tai tynnyliinaan.
- Älä pese saumaamattomia tai leikattuja pyykinpeittäjiä. Pese pienet ja/tai arkalaatuiset pyykit pesupussissa (esim. kaarelliset rintaliivit, vyöt, sukkahousut, jne.).
- Erittäin pieni täyttömäärä voi aiheuttaa epätasapainon linkousvaiheessa. Jos näin käy, levitä pyykit käsin pesualtaassa ja käynnistä linkous uudelleen.

11.2 Vaikeat tahrat

Vesi ja pesuaine eivät riitä poistamaan vaikeita tahroja.

Suosittellemme, että vaikeat tahrat esikäsitellään ennen tekstiilien asettamista laitteeseen.

Markkinoilla on saatavilla erityisiä tahranpoistoaineita. Käytä tahraan ja tekstiiliin laatuun sopivaa tahranpoistoainetta.

11.3 Pesuaineet ja lisäaineet

- Käytä vain pesukoneeseen tarkoitettuja pesuaineita ja lisäaineita:
 - jauhemaisia pesuaineita kaikille kuitutyypeille
 - jauhemaisia pesuaineita aroille kuidoille (enintään 40 °C) ja villalle
 - nestemäisiä pesuaineita, mieluiten alhaisen lämpötilan pesuohjelmissa (enintään 60 °C) kaikille kuitutyypeille, tai villavaatteiden erikoispesuaineita.
- Älä sekoita erityyppisiä pesuaineita keskenään.
- Suojele ympäristöä käyttämällä vain oikeaa pesuainemäärää.
- Noudata pesuainepakkaukseen merkittyjä ohjeita.
- Käytä tekstiiliin laatuun ja väriin, ohjelman lämpötilaan sekä likaisuustasoon sopivia tuotteita.
- Jos laitteesi pesuainelokerossa ei ole läppää, lisää nestemäiset pesuaineet (pesuainevalmistajan toimittamaa) annostelupalloa käyttämällä.

11.4 Ympäristönsuojeluohjeita

- Pese normaaliikaiset pyykit ohjelmalla, jossa ei ole esipesua.
- Käynnistä pesuohjelma aina sallitulla maksimaalisella täyttömäärällä.
- Käytä tarvittaessa tahranpoistoainetta, kun valitset alhaisen lämpötilan pesuohjelman.

- Tarkista kotisi vedenkovuus käyttääksesi oikean määrän pesuainetta. Katso kohta "Veden kovuus".

11.5 Veden kovuus

Jos alueesi vedenkovuus on suuri tai keskisuuri, suosittelemme pesukoneeseen tarkoitettujen

vedenpehmentimien käyttämistä. Jos alueesi vesi on pehmeää, vedenpehmentimen käyttö ei ole tarpeen.

Tarkista alueesi vedenkovuus ottamalla yhteyttä paikalliseen vesilaitokseen.

Käytä oikeaa määrää vedenpehennintä. Noudata tuotepakkaukseen merkittyjä ohjeita.

12. HOITO JA PUHDISTUS



VAROITUS!

Lue turvallisuutta koskevat luvut.



Noudata aina tuotepakkaukseen merkittyjä ohjeita.

12.1 Ulkopintojen puhdistaminen

Puhdista laite ainoastaan saippualla ja lämpimällä vedellä. Kuivaa kaikki pinnat kokonaan.



HUOMIO!

Älä käytä koskaan alkoholia, liuotainaineita tai vastaavia tuotteita.

12.3 Huoltopesu

Alhaisen lämpötilan ohjelmissa rumpuun voi jäädä hiukan pesuainetta. Suorita huoltopesu säännöllisesti. Toimi seuraavasti:

- Poista kaikki pyykkit koneesta.
- Valitse puuvillaohjelma, suurin lämpötila ja lisää pieni määrä pesuainetta.

12.2 Kalkinpoisto

Jos alueesi vedenkovuus on suuri tai keskisuuri, suosittelemme pesukoneeseen tarkoitettujen kalkinpoistotuotteen käyttämistä.

Tarkista rumpu säännöllisesti kalkkikertymien ja ruostehiukkasten estämiseksi.

Poista ruostehiukkaset käyttämällä ainoastaan pesukoneeseen tarkoitettuja erikoistuotteita. Suorita toimenpide erillään pyykinpesusta.

12.4 Luukun tiiviste



Tarkista tiiviste säännöllisesti ja poista kaikki esineet sisätilasta.

12.5 Pesuainelokeron puhdistaminen

1.

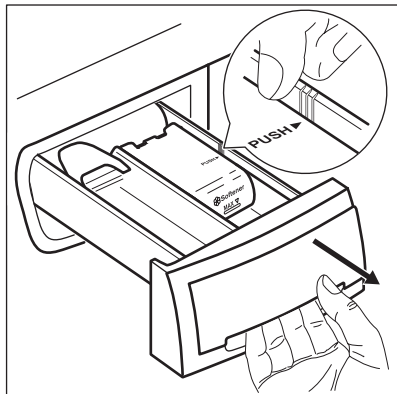

2.

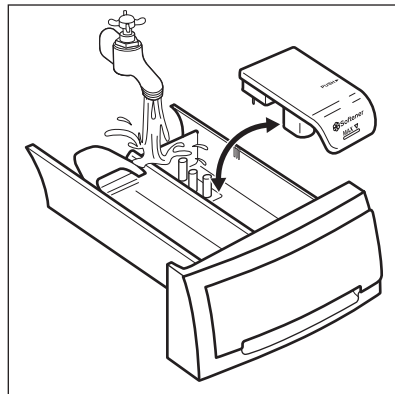

3.

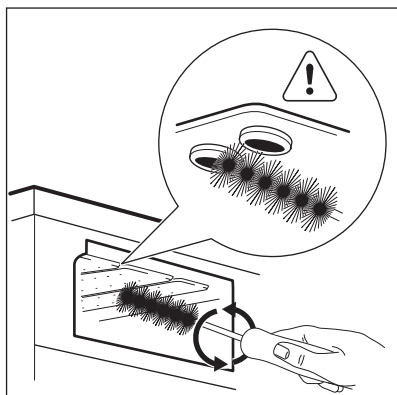

4.

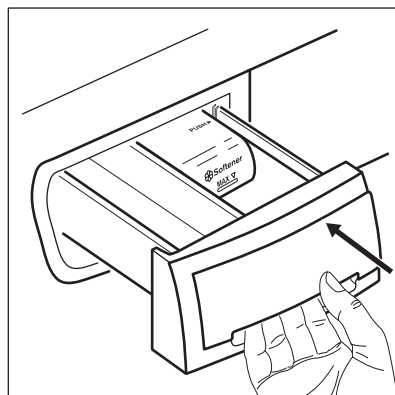

12.6 Vedenpoiston sihdin puhdistaminen



Älä puhdistaa vedenpoiston sihtiä, jos laitteen vesi on kuumaa.



Tarkista tyhjennuspumpun suodatin säännöllisesti ja varmista, että se on puhdas.



Toista vaiheet 2-3, kunnes vettä ei enää virtaa koneesta.

1.

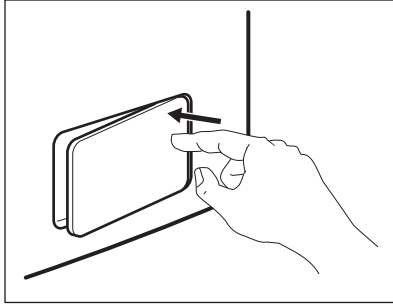

2.

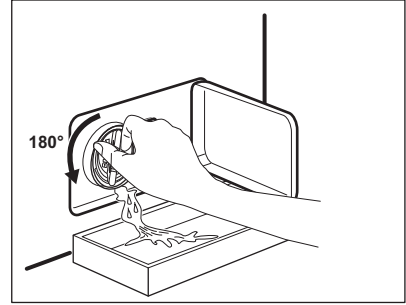

3.

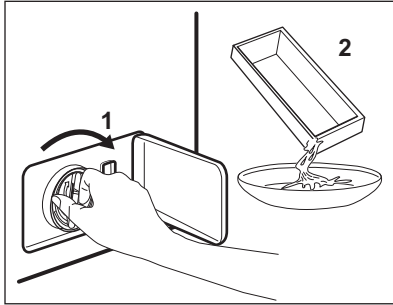

4.

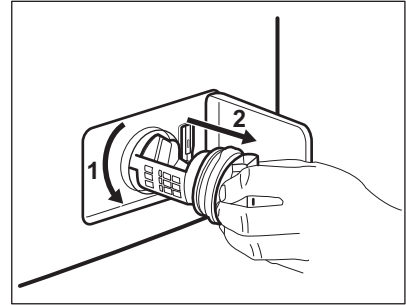

5.

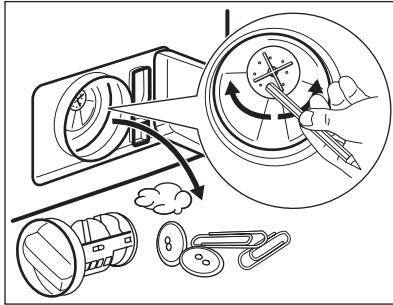

6.

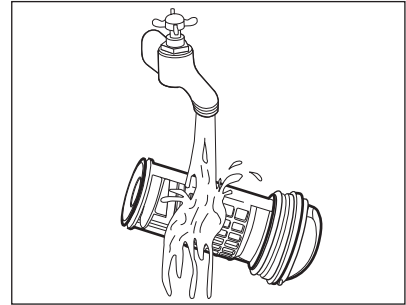

7.

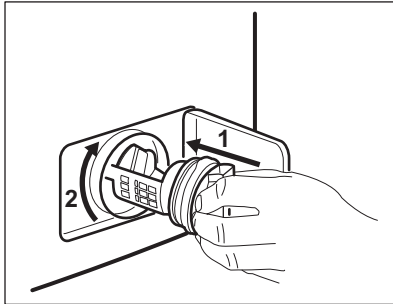

8.

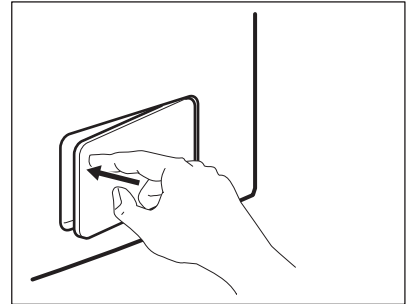

- i** Pidä aina lattiapyyhe lähetyvillä mahdollisen veden kuivaamiseksi.

- i** Tarkista, että pumpun siipipyörä pyörii esteettä. Mikäli se ei pyöri, ota yhteys valtuutettuun huoltoliikkeeseen. Varmista myös, että kiristät suodattimen oikein vuotojen estämiseksi.

12.7 Vedenottoletkun ja venttiilin sihdin puhdistaminen

1.

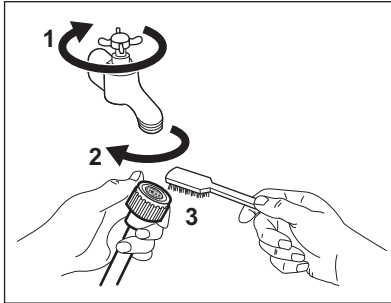

2.

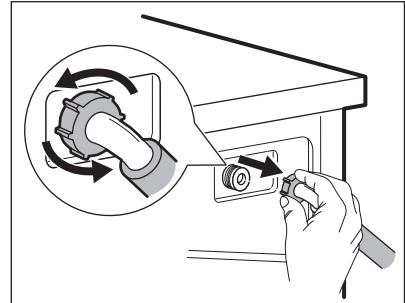

3.

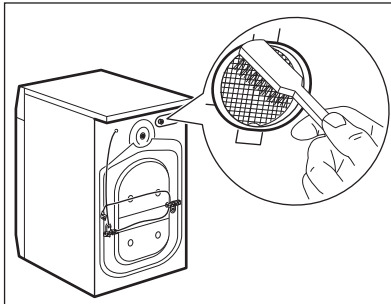

4.

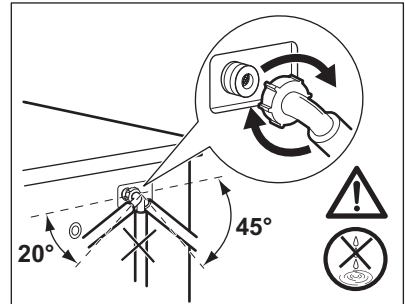

12.8 Häätäyhjennys

Laite ei voi tyhjentää vettä toimintahäiriön vuoksi.

Jos tämä ongelma esiintyy, suorita toimenpiteen 'Nukkasihdin puhdistaminen' vaiheet (1) - (8). Puhdista pumpu tarvittaessa.

Kun tyhjäntät veden häätäyhjennystoimenpiteellä, tyhjennysjärjestelmä tulee aktivoida uudelleen:

1. Kaada pesuainelokeron päälokeron 2 litraa vettä.

2. Aloita veden tyhjennys käynnistämällä ohjelma.

12.9 Suojeltava jäätymiseltä

Jos kone asennetaan alueelle, jossa lämpötila voi laskea alle 0 °C, poista jäljelle jäänyt vesi vedenottoletkusta ja tyhjennuspumpusta.

1. Irrota pistoke pistorasiasta.
2. Sulje vesihana.
3. Aseta vedenottoletkun kaksi päätä astiaan ja anna veden valua letkusta ulos.

4. Tyhjennä tyhjennospumppu. Katso hätätyhjennyksen ohjeet.
5. Kun tyhjennospumppu on tyhjä, asenna vedenottoletku uudelleen.

**VAROITUS!**

Varmista, että lämpötila on yli 0 °C ennen kuin käytät laitetta uudelleen. Valmistaja ei ota vastuuta jäätymisvaurioista.

13. VIANMÄÄRITYS

**VAROITUS!**

Lue turvallisuutta koskevat luvut.

13.1 Johdanto

Laitte ei käynnisty tai se pysähtyy kesken pesuohjelman.

Yritä etsiä ratkaisu ongelmaan (katso taulukko). Jos ongelma toistuu, ota yhteyttä valtuutettuun huoltoliikkeeseen.

Joidenkin häiriöiden yhteydessä laitteesta kuuluu äänimerkki ja näytössä näkyy virhekoodi:

- **E10** - Laitteeseen ei tule vettä. Käynnistä laite uudelleen painamalla Käynnistä/Tauko-painiketta. Luukun lukitus avautuu 10 sekunnin kuluttua.
- **E20** - Koneeseen jää vettä.
- **E40** - Laitteen luukku on auki tai se ei ole kunnolla kiinni. Tarkista luukku!
- **E40** - Virransyöttö on epävaka. Odota kunnes virransyöttö on vakaa.

**VAROITUS!**

Kytke laite pois toiminnasta ennen tarkistusten suorittamista.

13.2 Mahdolliset häiriöt

Ongelma	Mahdollinen ratkaisu
Pesuohjelma ei käynnisty.	<ul style="list-style-type: none"> • Varmista, että pistoke on kiinnitetty pistorasiaan. • Tarkista, että laitteen luukku on suljettu. • Varmista, ettei mikään sulakekotelon sulakkeista ole palanut. • Varmista, että Käynnistä/Tauko-painiketta on painettu. • Jos ajastin on asetettu, peruuta asetetus tai odota, kunnes ajanlaskenta on kulunut umpeen. • Poista lapsilukko toiminnasta, jos se on päällä.
Laitteeseen ei tule vettä.	<ul style="list-style-type: none"> • Tarkista, että vesihana on auki. • Varmista, ettei vedensyöttöpaine ole liian alhainen. Kysy lisätietoa paikalliselta vesilaitokselta. • Tarkista, ettei vesihana ole tukossa. • Varmista, ettei vedenottoletku ja venttiilien sihdeissä ole tukoksia. Lue ohjeet kohdasta "Hoito ja puhdistus". • Varmista, ettei vedenottoletkussa ole vääntymiä tai taittumuksia. • Tarkista, että vedenottoletku on liitetty oikein.
Laitte ei täyty vedellä ja tyhjenee välittömästi.	<ul style="list-style-type: none"> • Varmista, että tyhjennysletku on oikeassa asennossa. Letku voi olla liian matalalla. Lue ohjeet asennusohjeista.

Ongelma	Mahdollinen ratkaisu
Koneeseen jää vettä.	<ul style="list-style-type: none"> • Tarkista, ettei altaan poistoviemäri ole tukossa. • Varmista, ettei tyhjennysletkussa ole vääntymiä tai taitumia. • Tarkista, että tyhjennysletku on liitetty oikein. • Aseta tyhjennystoiminto, jos asetit ohjelman, jossa ei ole tyhjennysvaihetta. • Aseta tyhjennystoiminto, jos asetit lisätoiminnon, jossa vesi jää rumpuun. • Tarkista, ettei nukkasihdi ole tukossa. Puhdista sihti tarvittaessa. Lue ohjeet kohdasta "Hoito ja puhdistus". • Jos ongelma toistuu, ota yhteyttä valtuutettuun huolto-likkeeseen.
Linkousvaihe ei toimi tai pesuohjelma kestää normaalia pitempään.	<ul style="list-style-type: none"> • Aseta linkoustoiminto. • Aseta tyhjennystoiminto, jos asetit lisätoiminnon, jossa vesi jää rumpuun. • Tarkista, ettei nukkasihdi ole tukossa. Puhdista sihti tarvittaessa. Lue ohjeet kohdasta "Hoito ja puhdistus". • Levitä pyykkiä käsin rummussa ja käynnistä linkous uudelleen. Epätasapaino voi aiheuttaa tämän ongelman.
Lattialla on vettä.	<ul style="list-style-type: none"> • Varmista, että vesiletkujen liitännät ovat kireät ja ettei vesivuotoja ole. • Varmista, ettei vedenotto- ja tyhjennysletkussa ole vaurioita. • Varmista, että käytät oikeaa pesuainetta ja pesuainemäärää.
Laitteen luukku ei avaudu.	<ul style="list-style-type: none"> • Varmista, että pesuohjelma on päättynyt. • Aseta tyhjennys- tai linkoustoiminto, jos rummussa on vettä. • Suorita hätätyhjennys. Katso kohta "Varotoimet jäätymisen estämiseksi" (kappale "Hoito ja puhdistus").
Laitteesta kuuluu poikkeavia ääniä.	<ul style="list-style-type: none"> • Varmista, että laite on tasapainotettu oikein. Lue ohjeet asennusohjeista. • Varmista, että pakkausmateriaalit ja/tai kuljetuspultit on poistettu. Lue ohjeet asennusohjeista. • Lisää pyykkiä koneeseen. Pyykkiä voi olla liian vähän.
Ohjelma on näkyvässä olevaa aikaa lyhempi.	<ul style="list-style-type: none"> • Laite laskee uuden ajan täyttömäärän mukaan. Katso kohta 'Kulutusarvot'.
Ohjelma on näkyvässä olevaa aikaa pitempi.	<ul style="list-style-type: none"> • Epätasapainossa oleva täyttömäärä lisää keston aikaa. Tämä on normaalia laitteen toimintaa.
Pesutulos ei ole tyydyttävä.	<ul style="list-style-type: none"> • Lisää pesuaineen määrää tai käytä toista pesuainetta. • Poista vaikeat tahrat erikoistuotteilla ennen pyykinpesua. • Varmista, että asetat oikean lämpötilan. • Vähennä pyykkiä.
Lisätoimintoa ei voida asettaa.	<ul style="list-style-type: none"> • Varmista, että painat vain haluamiasi kosketuspainikkeita.

Kytke virta laitteeseen tarkastusten jälkeen. Ohjelma jatkuu keskeytykskohdasta.

Jos ongelma toistuu, ota yhteyttä valtuutettuun huoltoliikkeeseen.

Jos näytössä näkyy muita hälytyskoodeja. Kytke laite pois toiminnasta ja toimintaan. Jos ongelma toistuu, ota yhteyttä valtuutettuun huoltoliikkeeseen.

14. TEKNISET TIEDOT

Mitat	Leveys/korkeus/syvyys/ kokonaissyvyys	600 mm / 850 mm / 559 mm / 578 mm
Sähkölitettä	Jännite Kokonaisteho Sulake Taajuus	230 V 2200 W 10 A 50 Hz
Suojakansi takaa kiinteiden hiukkasten ja kosteuden suojaustason, lukuun ottamatta kuitenkin matalajännitteisiä laitteita, joissa ei ole kosteussuojaa		IPX4
Vedenpaine	Minimi Maksimi	0,5 bar (0,05 MPa) 8 bar (0,8 MPa)
Vesiliitäntä ¹⁾		Kylmä vesi
Maksimitäyttömäärä	Puuvilla	8 kg
Energialuokka		A+++ -20 %
Linkousnopeus	Maksimi	1400 kierrosta minuutissa

¹⁾ Liitä vedenottoletku hanaan, jossa on 3/4" kierteitys.



15. EUROOPAN UNIONIN ASETUKSEN 1369/2017 MUKAINEN TUOTTEEN TIETOLOMAKE

Tuotteen tietolomake	
Tavaramerkki	ELECTROLUX
Malli	FW34F8142, PNC914912340
Nimelliskapasiteetti, kg	8
Energiatehokkuusluokka	A+++ -20%
Energiankulutus kWh:a vuodessa, kun huomioon otetaan 220 vakiopesuohjelmaa 60 °C:n ja 40 °C:n puuvillaohjelmilla täydellä koneella ja puolitäytöllä sekä tehonsäästötilojen energiankulutus. Todellinen energiankulutus riippuu laitteen käyttötavasta.	156
Energiankulutus 60 °C:n vakiopuuvillaohjelmalla täydellä koneella, kWh	0,81

Energiankulutus 60 °C:n vakiopuuvillaohjelmalla puolitäytöllä, kWh	0,57
Energiankulutus 40 °C:n vakiopuuvillaohjelmalla puolitäytöllä, kWh	0,51
Tehonkulutus pois päältä -tilassa	0,3
Tehonkulutus päälle jätettynä -tilassa	0,3
Vedenkulutus litraa vuodessa, kun huomioon otetaan 220 vakiopesuohjelmaa 60 °C:n ja 40 °C:n puuvillaohjelmilla täydellä koneella ja puolitäytöllä. Todellinen vedenkulutus riippuu laitteen käyttötavasta	9999
Linkoustehokkuusluokka asteikolla G:stä (vähiten tehokas) A:han (tehokkain)	B
Suurin linkousnopeus, kierrosta minuutissa	1351
Jäännöskosteus %	52
60 °C:n vakiopuuvillaohjelma” ja ”40 °C:n vakiopuuvillaohjelma” ovat vakiopesuohjelmat, joita merkissä ja tuoteselosteessa annetut tiedot koskevat, ja että nämä ohjelmat sopivat normaaliliikaisen puuvillapykin pesuun ja ovat yhdistetyn energian- ja vedenkulutuksensa kannalta tehokkaimmat ohjelmat.	-
Ohjelman kesto minuutteina 60 °C:n vakiopuuvillaohjelmalla täydellä koneella	275
Ohjelman kesto minuutteina 60 °C:n vakiopuuvillaohjelmalla puolitäytöllä	228
Ohjelman kesto minuutteina 40 °C:n vakiopuuvillaohjelmalla puolitäytöllä	226
Päälle jätettynä -tilan kesto minuutteina	5
Ilman akustinen melutaso db(A) pesun aikana	51
Ilman akustinen melutaso db(A) linkouksen aikana	78
Integroitu laite K/E	Ei

Yllä olevan taulukon tiedot ovat Euroopan unionin komission asetuksen 1015/2010 mukaiset direktiivin 2009/125/EY vaatimuksien mukaisesti.

16. YMPÄRISTÖNSUOJELU

Kierrätä materiaalit, jotka on merkitty merkillä . Kierrätä pakkaus laittamalla se asianmukaiseen kierrätysastiaan. Suojele ympäristöä ja ihmisten terveyttä kierrättämällä sähkö- ja elektroniikkaromut. Älä hävitä merkillä .

merkittyjä kodinkoneita kotitalousjätteen mukana. Palauta tuote paikalliseen kierrätyskeskukseen tai ota yhteyttä paikalliseen viranomaiseen.

INNEHÅLL

1. SÄKERHETSINFORMATION.....	27
2. SÄKERHETSINSTRUKTIONER.....	28
3. PRODUKTBESKRIVNING.....	30
4. KONTROLLPANELEN.....	31
5. PROGRAMÖVERSIKT.....	32
6. FÖRBRUKNINGSVÄRDEN.....	34
7. TILLVALSFUNKTIONER.....	35
8. INSTÄLLNINGAR.....	36
9. FÖRE FÖRSTA ANVÄNDNING.....	36
10. DAGLIG ANVÄNDNING.....	37
11. RÅD OCH TIPS.....	41
12. SKÖTSEL OCH RENGÖRING.....	42
13. FELSÖKNING.....	45
14. TEKNISKA DATA.....	47
15. PRODUKTINFORMATIONSBLAG MED HÄNVISNING TILL E.U. REGEL 1369/2017.....	48

VI TÄNKER PÅ DIG

Tack för att du köpt en Electrolux-produkt. Du har valt en produkt som för med sig årtionden av yrkeserfarenhet och innovation. Genial och elegant har den utformats med dig i åtanke. Så när du än använder den kan du känna dig trygg med att veta att du får fantastiska resultat varje gång.

Välkommen till Electrolux.

Besök vår webbplats för att:



Få användningsråd, broschyrer, felsökningshjälp och serviceinformation:
www.electrolux.com/webselfservice



Registrera din produkt för bättre service:
www.registerelectrolux.com



Köpa tillbehör, förbrukningsvaror och originalreservdelar till din produkt:
www.electrolux.com/shop

KUNDTJÄNST OCH SERVICE

Vi rekommenderar att originalreservdelar används.

Ha följande uppgifter till hands när du kontaktar serviceavdelningen: Modell, PNC, serienummer.

Informationen står på typskylten.

 Varnings-/viktig säkerhetsinformation

 Allmän information och tips

 Miljöinformation

Med reservation för ändringar.

1. ⚠ SÄKERHETSINFORMATION

Läs noga de bifogade instruktionerna före installation och användning av produkten. Tillverkaren är inte ansvarig för eventuella personskador eller andra skador som uppkommit som ett resultat av felaktig installation eller användning. Förvara alltid bruksanvisningen på en säker och tillgänglig plats för framtida bruk.

1.1 Säkerhet för barn och handikappade

- Denna produkt kan användas av barn från 8 års ålder och uppåt, och av personer med nedsatt fysisk, sensorisk eller mental förmåga, samt personer med bristande erfarenhet och kunskap, om de övervakas eller instrueras beträffande hur produkten används på ett säkert sätt och förstår de risker som är förknippade med användningen.
- Låt inte barn leka med produkten.
- Barn under 3 år får ej vistas i närheten av den här apparaten när den är igång.
- Håll allt förpackningsmaterial utom räckhåll för barn och kassera det på lämpligt sätt.
- Tvättmedel ska förvaras utom räckhåll för barn.
- Håll barn och husdjur borta från produkten när luckan är öppen.
- Om apparaten har ett barnlås, måste detta aktiveras.
- Barn får inte utföra städning och underhåll av apparaten utan uppsikt.

1.2 Allmän säkerhet

- Ändra inte produktens specifikationer.
- Överskrid inte den angivna maximala tvättmängden 8 kg (se avsnittet "Programöversikt").
- Vattentrycket under drift vid vatteningångspunkten från utloppsanslutningen måste vara mellan 0,5 bar (0,05 MPa) och 8 bar (0,8 MPa).
- Ventilationsöppningarna i botten får ej täppas igen av en matta eller annat som ligger på golvet.

- Produkten måste anslutas till vattenledningsnätet med de nya medföljande slanguppsättningarna, eller med andra nya slanguppsättningar som tillhandahålls av auktoriserat servicecenter.
- Gamla slanguppsättningar får inte återanvändas.
- Om nätsladden är skadad måste den bytas av tillverkaren, tillverkarens auktoriserade servicecenter eller personer med motsvarande utbildning, för att undvika elektrisk fara.
- Stäng av produkten och koppla bort den från eluttaget före underhåll.
- Använd inte högtrycksvattenspray och/eller ånga för att rengöra produkten.
- Rengör produkten med en våt trasa. Använd bara milda rengöringsmedel. Använd inte produkter med slip-effekt, skursvampar, lösningsmedel eller metallföremål.

2. SÄKERHETSINSTRUKTIONER

2.1 Installation

- Ta bort förpackningen och transportbultarna.
- Förvara transportbultarna på ett säkert ställe. Om apparaten ska flyttas i framtiden måste de sättas dit igen för att låsa trumman för att förhindra inre skador.
- Var alltid försiktig när produkten rör sig eftersom den är tung. Använd alltid skyddshandskar och täckta skor.
- Installera eller använd inte en skadad produkt.
- Följ installationsinstruktionerna som följer med produkten.
- Installera och använd inte produkten på en plats där temperaturen understiger 0°C eller där den utsätts för väder och vind.
- Golvytan där apparaten ska installeras måste vara plan, stabil, värmebeständig och ren.
- Kontrollera att luft kan cirkulera mellan produkten och golvet.
- Installera inte produkten direkt över en golvbrunn.

- Ställ in fötterna så att det finns tillräckligt utrymme mellan produkten och golvet.
- Installera inte produkten där luckan inte kan öppnas helt.
- Placera inte en behållare för uppsamling av vattenläckage under produkten. Kontakta auktoriserat servicecenter för att kontrollera vilka tillbehör som kan användas.

2.2 Elektrisk anslutning

- Produkten måste jordas.
- Använd alltid ett korrekt installerat, stötsäkert och jordat eluttag.
- Se till att de parametrarna på märkskylten överensstämmer med elnätets elektricitet.
- Använd inte grenuttag eller förlängningsladdar.
- Kontrollera så att du inte skadar stickkontakten och nätkabeln. Om produktens nätkabel behöver bytas måste det göras av vårt auktoriserade servicecenter.

- Anslut stickkontakten till eluttaget först vid slutet av installationen. Kontrollera att stickkontakten är åtkomlig efter installationen.
- Ta inte i anslutningsssladden eller stickkontakten med våta händer.
- Dra inte i anslutningsssladden för att koppla bort produkten från eluttaget. Ta alltid tag i stickkontakten.
- Denna produkt uppfyller kraven enligt EU:s direktiv.
- Följ säkerhetsanvisningarna på tvättmedelspaket.
- Placera inga lättantändliga produkter eller föremål som är fuktiga med lättantändliga produkter i, nära eller på tvättmaskinen.
- Se till att alla metallföremål avlägsnas från tvätten.
- Tvätta inga tyger som är starkt nedsmutsade med olja, fett eller andra feta ämnen. Det kan skada gummidelarna i tvättmaskinen. Förtvätta sådana tyger för hand innan du stoppar in dem i tvättmaskinen.
- Vidrör inte glasluckan medan ett program är i drift. Glaset kan bli hett.

2.3 Anslutning av vatten

- Orsaka inga skador på vattenslangarna.
- Före anslutning till nya slangar, slangar som inte använts under en längre tid, där reparationsarbete har utförts eller om nya enheter har monterats (vattenmätare, etc.), ska vattnet rinna en stund tills det är rent och klart.
- Kontrollera att det inte finns några synliga vattenläckor under och efter första användningen av maskinen.
- Använd inte en förlängningsslang om tilloppsslangen är för kort. Kontakta kundtjänst för byte av tilloppsslangen.
- Du kan förlänga tömningsslangen till högst 400 cm. Kontakta kundtjänst för den andra tömningsslangen och förlängningen.

2.4 Använd



WARNING!

Det finns risk för personskador, elstöt, brand eller skador på produkten.

- Denna produkt är endast avsedd för hushållsbruk.

2.5 Underhåll

- Kontakta en auktoriserad serviceverkstad för reparation av produkten.
- Använd endast originaldelar.

2.6 Avfallshantering



WARNING!

Risk för kvävning eller skador.

- Koppla loss produkten från eluttaget och vattentillförseln.
- Klipp av elkabeln nära produkten och kassera den.
- Ta bort luckspärren för att förhindra att barn eller husdjur blir instängda i trumman.
- Kassera produkten i enlighet med lokala föreskrifter för avyttring från WEEE (Waste Electrical and Electronic Equipment).

3. PRODUKTBESKRIVNING

3.1 Översikt över produkten

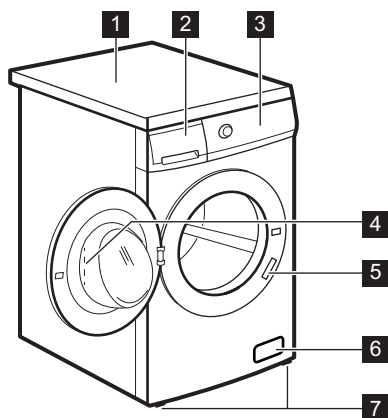

- 1 Bänkskiva
- 2 Diskmedelsfack
- 3 Kontrollpanel
- 4 Luckhandtag
- 5 Tyskylt
- 6 Filter till tömningspump
- 7 Fötter för att få maskinen i nivå

3.2 För att aktivera/inaktivera Barnlåset

Denna produkt hindrar barn eller djur från att bli instängda i trumman.

Vrid enheten medurs, tills skåran är horisontellt.

Du kan inte stänga luckan.

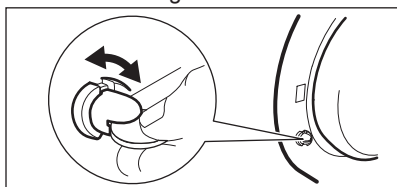

Stäng luckan genom att vrida enheten moturs tills skåran är vertikal.

3.3 Fästplåtsats (4055171146)

Finns att köpa hos närmaste auktoriserade återförsäljare.

Om du installerar produkten på en plint måste du fästa fast produkten i fästplåtarna.

Läs noga igenom anvisningarna som medföljer tillbehöret.

4. KONTROLLPANELEN

4.1 Beskrivning av kontrollpanelen

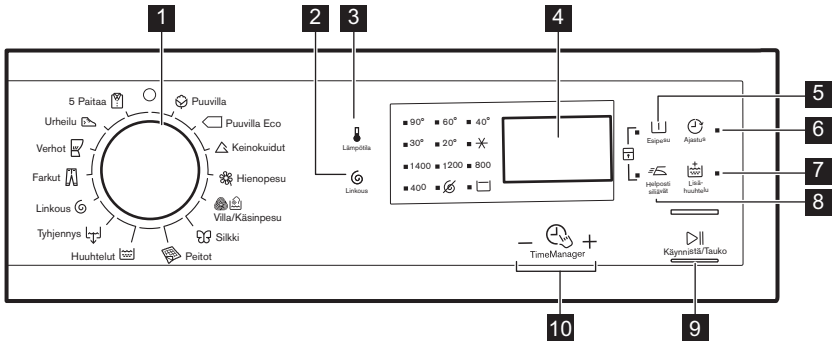

- 1** Programvred
- 2** Touch-kontroll för reducerad centrifugering (Linkous)
- 3** Touch-kontroll för Temperatur (Lämpötila)
- 4** Display
- 5** Touch-kontroll för Förtvätt (Esipesu)
- 6** Touch-kontroll för Fördröjd start (Ajustus)
- 7** Touch-kontroll för Extra sköljning (Lisähuuhdeltu)
- 8** Touch-kontroll för Lättstruket (Helposti silivävät)
- 9** Touch-kontroll för Start/Paus (Käynnistä/Tauko)
- 10** Touch-kontroller för Time Manager

4.2 Display

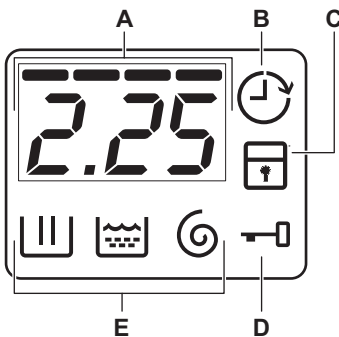



- A.** Tidområdet:
 - Programtid.
 - Larmkoder. Se avsnittet "Felsökning" för beskrivning av dem.
 - Nivån för Time Manager
- B.** Indikator för Fördröjd start.
- C.** Kontrollampa för Barnlås.
- D.** Indikator för Lucklås:
 - Den lyser, du kan inte öppna luckan.
 - Den lyser inte, du kan öppna luckan.
 - Den blinkar, du kan inte öppna luckan. Vänta några minuter tills kontrollampen släckts.
- E.** Kontrollampor för tvättfas.
 - : tvättfas

-  sköljfas

-  centrifugeringsfas

5. PROGRAMÖVERSIKT

Program Temperaturvariation	Max. tvättmängd Max. centrifugeringshastighet	Programbeskrivning (Typ av tvätt och smuts)
 Puuvilla 90 °C - Kall	8 kg 1400 varv/ minut	Vit och färgad bomull. Normalt och lätt smutsad tvätt.
 Puuvilla Eco ¹⁾ 60 °C - 40 °C	8 kg 1400 varv/ minut	Vit bomull och färgäta bomull. Normalt smutsad tvätt. Energiförbrukningen minskar och programmets tvättfas förlängs.
 Keinokuidut 60 °C - Kall	3 kg 1200 varv/ minut	Syntetplagg eller blandade material. Normalt smutsad tvätt.
 Hienopesu 40 °C - Kall	3 kg 1200 varv/ minut	Ömtåliga material som akryl, viskos och blandade material måste fintvättas. Normalt smutsad tvätt.
 Villa/ Käsinpesu 40 °C - Kall	1,5 kg 1200 varv/ minut	Ylle som går att tvätta i maskinen, handtvättbar ylle och andra material med symbolen "handtvätt".²⁾
 Silkki 30 °C	1 kg 800 varv/minut	Specialprogram för silke och blandade syntetmaterial.
 Peitot 60 °C - 30 °C	3 kg 800 varv/minut	Specialprogram för syntetfilt, täcke, sängöverkast etc.
 Huuhtelut Kall	8 kg 1400 varv/ minut	För att skölja och centrifugera tvätten. Alla material , förutom ylle och mycket ömtåliga material. Minska centrifugeringshastigheten efter typ av tvätt.
 Tyhjennys	8 kg	För att tömma ut vattnet i trumman. Alla material.
 Linkous	8 kg 1400 varv/ minut	För att centrifugera tvätten och tömma ut vattnet i trumman. Alla material förutom ylle och ömtåliga material.
 Farkut 60 °C - Kall	3 kg 1200 varv/ minut	Denim- och jerseyplagg. Även för plagg i mörka färger.
 Verhot 40 °C - Kall	2 kg 800 varv/minut	Specialprogram för gardiner. Förtvättfasen aktiveras automatiskt. ³⁾

Program Temperaturva- riation	Max. tvätt- mängd Max. centrifu- geringshastig- het	Programbeskrivning (Typ av tvätt och smuts)
 Urheilü 30 °C	3 kg 1200 varv/ minut	Plagg i syntetmaterial och ömtåliga plagg. Lätt smutsad tvätt eller plagg som ska fräschas upp.
 5 Paitaa 30 °C	1,5 kg 800 varv/minut	Syntet och blandade material. Lätt smutsad tvätt och plagg som ska fräschas upp. För 5-6 skjortor.

1) **Standardprogram för energimärkningens förbrukningsvärden.** Enligt bestämmelsen 1061/2010 är dessa program "Standardprogram 60 °C Vit-/Kulörtvätt" och "Standardprogram 40 °C Vit-/Kulörtvätt". De är de mest effektiva programmen vad gäller kombinationen energi- och vattenförbrukning för normalt smutsad tvätt.

























Vattentemperaturen i tvättfasen kan skilja sig från temperaturen som anges för valt program.

2) Under det här programmet roterar trumman sakta för en skonsam tvätt. Det kan verka som om trumman roterar felaktigt eller inte roterar alls.

3) Använd inte tvättmedel till förtvättssfasen utan den ska sköljas med bara vatten.

Programfunktioner kompatibilitet

Program							
	■	■	■	■	■	■	■
	■	■	■	■	■		■
	■	■	■	■	■	■	■
	■	■	■	■	■		■
	■	■	■		■		
	■	■			■		
	■				■		
	■	■	■		■		■
	■	■	■		■		■
	■	■	■	■	■		■
	■	■	■		■		■



Program							
	■	■			■		
	■	■			■		

6. FÖRBRUKNINGSVÄRDEN

 Angivna värden har erhållits i laboratorieförhållanden med relevanta standarder. Olika orsaker kan ändra uppgifterna: mängden och typen av tvätt samt omgivningstemperatur. Vattentryck, matarspänningen och temperaturen på inloppsvattnet kan också påverka tvättprogrammets varaktighet.

 Tekniska specifikationer kan ändras utan föregående meddelande för att förbättra kvaliteten på produkten.

 Vid programstart visar displayen programmets varaktighet för maxvikten. Under tvättfasen blir programmets varaktighet automatiskt uträknat och kan förkortas ordentligt om tvättens vikt är mindre än maxvikten (t.ex. Vit-/Kulörtvätt 60 °C med maxvikt 8 kg, så överskrider programmet 2 timmar. Om vikten däremot är 1 kg så är programmet klart på mindre än en timme). När maskinen räknar ut programmets tid så blinkar en lampa på displayen.

Program	Tvättmängd (kg)	Energiförbrukning (kWh)	Vattenförbrukning (liter)	Ungefärlig programtid (minuter)	Återstående fukt (%) ¹
Puuvilla 60 °C	8	1,40	70	210	52
Puuvilla 40 °C	8	1,20	69	205	52
Keinokuidut 40 °C	3	0,60	56	140	35
Hienopesu 40 °C	3	0,55	59	95	35
Villa/Käsinpesu 30 °C 2)	1,5	0,45	62	75	30
Vanliga bomullsprogram 					
Standard 60 °C Vit-/Kulörtvätt 	8	0,81	52	275	52
Standard 60 °C Vit-/Kulörtvätt 	4	0,57	40	228	52

Program	Tvättmängd (kg)	Energiförbrukning (kWh)	Vattenförbrukning (liter)	Ungefärlig programtid (minuter)	Återstående fukt (%) ¹⁾
Standard 40 °C Vit-/Kulörtvätt 	4	0,51	40	226	52

1) När centrifugeringen är klar.

2) Finns ej för vissa modeller.

Av-läge (W)	Lämnat på-läge (W)
0.30	0.30
Informationen i tabellen ovan är i enlighet med EU-kommissionens förordning 1015/2010 om genomförande av direktiv 2009/125/EC.	

7. TILLVALSFUNKTIONER

7.1 Lämpötila

Ställ in den här funktionen för att ändra den inställda temperaturen.

Indikator  = kallt vatten.

Kontrolllampan för inställd temperatur tänds.

7.2 Linkous

Med den här funktionen kan du ändra den förinställda centrifugeringshastigheten.

Indikatorn för inställd hastighet tänds.

Tillvalscentrifugeringsfunktioner:

Ingen centrifugering

- Ställ in den här funktionen för att inaktivera alla centrifugeringsfaser. Endast tömningsfasen är tillgänglig.
- Kontrolllampan tänds.
- Ställ in funktionen för mycket ömtåliga plagg.
- Sköljfasen använder mer vatten för vissa tvättprogram.

Sköljstopp

- Ställ in den här funktionen för att förhindra att tvätten skrynklar.
- Kontrolllampan tänds.
- Det finns vatten i trumman när programcykeln är klar.

- Trumman roterar regelbundet för att undvika att tvätten skrynklas.
- Luckan förblir låst. Du måste tömma ut vattnet för att kunna låsa upp luckan.



Se "När programmet är klart" för tömning av vattnet.

7.3 Esipesu

Med den här funktionen kan du lägga till en förtvättfas till ett tvättprogram.

Använd den här funktionen för hårt smutsad tvätt.

När du ställer in den här funktionen ökar programmets längd.

Kontrolllampan tänds.

7.4 Ajastus

Med den här funktionen kan du senarelägga starten av ett program med 30 minuter till 20 timmar.

På displayen visas tillhörande indikator.

7.5 Lisähuhtelu

Med den här funktionen kan du lägga till några sköljningar till ett tvättprogram.

Använd den här funktionen för personer som är allergiska mot tvättmedel och i områden där vattnet är mjukt.

Kontrolllampan tänds.

7.6 Helposti siliävät



Produkten tvättar och centrifugerar tvätten skonsamt för att förhindra att den skrynklar sig.

Produkten sänker centrifugeringshastigheten, använder mer vatten och anpassar programlängden till typen av tvätt.







Kontrolllampan tänds.

7.7 Time Manager

När du ställer in ett tvättprogram visas standardlängden på displayen.

Tryck på  eller  för att minska eller öka programlängden.

Time Manager är endast tillgänglig med programmen i tabellen.

indikator					 1)	 1)
- 2)	■	■	■	■	■	■
--	■	■	■	■	■	■
---	■	■	■	■	■	■
----3)	■4)	■4)	■4)	■4)	■4)	■4)

1) I förekommande fall.

2) Kortast: för att fräscha upp tvätten.



3) Längsta: Energiförbrukningen sänks om programlängden ökas gradvis. Den optimerade uppvärmningsfasen sparar energi och den längre programlängden ger samma tvättresultat (speciellt för normalt smutsad tvätt).

4) Standardlängd för alla program.



8. INSTÄLLNINGAR

8.1 Barnlås

Med den här funktionen kan du förhindra att barnen leker med kontrollpanelen.

- **Aktivera/avaktivera** funktionen genom att trycka på  och  samtidigt tills kontrolllampan  tänds/släcks.



Du kan aktivera funktionen:

- Efter att du tryckt på : alternativen och programvredet är låsta.
- Innan du trycker på : Produkten startar inte.

8.2 Permanent inställning av extra sköljning

Med den här funktionen kan du ha funktionen för extra sköljning på



permanent när du ställer in ett nytt program.

- **Aktivera/avaktivera** funktionen genom att trycka på  och  samtidigt tills kontrolllampan  tänds/släcks.

8.3 Ljudsignaler

Ljudsignalen låter när:

- När programmet är klart.
- När ett fel har uppstått på produkten.

Avaktivera/aktivera ljudsignalerna genom att trycka på  och  samtidigt i 6 sekunder.

-  Om du inaktiverar ljudsignalerna fortsätter de att låta när det är fel på produkten.

9. FÖRE FÖRSTA ANVÄNDNING

1. Sätt i stickkontakten i eluttaget.
2. Öppna vattenkranen.
3. Håll en liten mängd tvättmedel i facket för tvättfasen.

4. Ställ in och starta ett program för bomull vid högsta temperaturen utan tvätt.

Detta tar bort all möjlig smuts från trumman och baljan.

10. DAGLIG ANVÄNDNING

! VARNING!
Se säkerhetsavsnitten.

10.1 Lägga i tvätt

1. Öppna luckan till produkten
2. Skaka plaggen innan du lägger i dem i maskinen.
3. Lägg in tvätten i trumman, ett plagg i taget.

Lägg inte in för mycket tvätt i trumman.

4. Stäng luckan ordentligt.

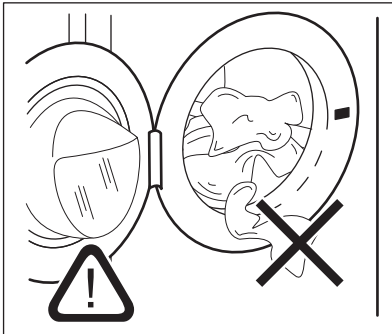

i Se till att ingen tvätt fastnar mellan luckan och tätningen för att undvika läckage eller skada på tvätten.

i Att tvätta kraftigt oljiga fettfläckar kan skada tvättmaskinens gummidelar.

10.2 Använda tvättmedel och andra medel

1. Mät upp tvätt- och sköljmedel.
2. Lägg tvättmedlet och sköljmedlet i facken.
3. Stäng tvättmedelslådan försiktigt

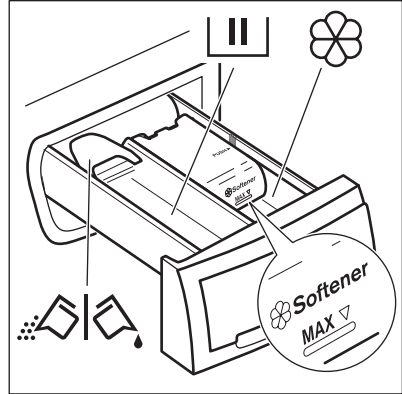

10.3 Tvättmedelsfack

||| Tvättmedelsfack för tvättfasen.
Om du använder flytande tvättmedel lägger du i det precis innan du startar programmet.

☼ Fack för flytande tillsatser (sköljmedel, stärkelse).

! FÖRSIKTIG-HET!
Fyll inte på över **MAX**-nivån.

☼ Flik för pulvertvättmedel eller flytande tvättmedel.

När du ställer in ett program med förtvätt (eller alternativ) lägger du tvättmedlet för förtvätt direkt i trumman.

10.4 Flytande eller pulvertvättmedel

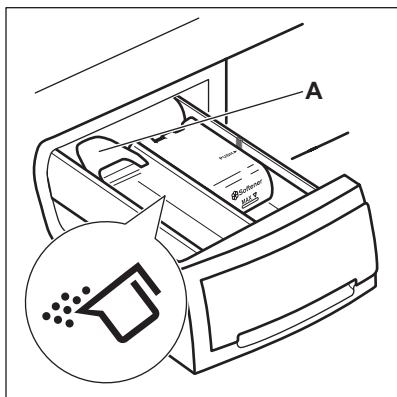

Standardpositionen för fliken är **A** (pulvertvättmedel).

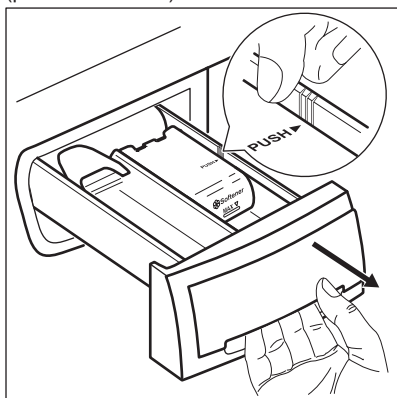

Använda flytande tvättmedel:

1. Ta ut lådan. Skjut lådans kant på plats med pilen (PUSH) för att underlätta uttag av lådan.

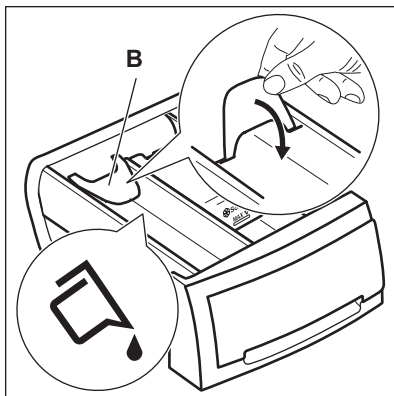

2. Justera fliken i position **B**.
3. Sätt tillbaka lådan i fördjupningen.

- i** När du använder flytande tvättmedel:
- Använd inte geléaktigt eller flytande tvättmedel.
 - Lägg inte in mer flytande tvättmedel än 120 ml.
 - Ställ inte in programmet med förtvätt.
 - Ställ inte in fördröjd start.

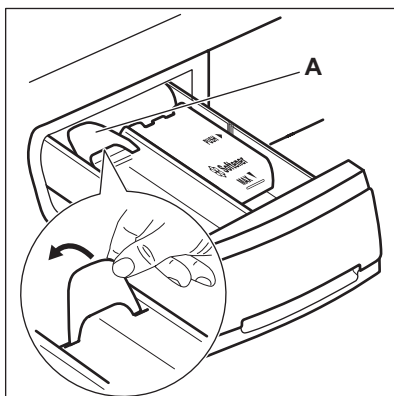



När fliken är i position **B** och du vill använda pulvertvättmedel:

1. Ta ut lådan.
2. Justera fliken i position **A**.
3. Sätt tillbaka lådan i fördjupningen.

10.5 Inställning av program



1. Vrid programväljaren till önskat program:

- Kontrolllampan  blinkar.
 - På displayen visas nivån för Time Manager, programlängden och indikatorerna för programfaserna.
2. Ändra vid behov temperaturen och centrifugeringshastigheten eller lägg till tillgängliga funktioner. När du aktiverar en funktion visas indikatorn för inställd funktion.

 Om du gör ett felaktigt val visar displayen meddelandet .

10.6 Starta ett program utan fördröjd start



Tryck på .



- Kontrolllampan för  slutar blinka och fortsätter lysa med fast sken.
- Indikatorn  börjar blinka på displayen.
- Programmet startar, luckan låses och displayen visar kontrolllampan .
- Tömningspumpen kan vara igång en kort tid när produkten fyller på vatten.





 Efter ca 15 minuter från programmets start:

- Produkten justerar programlängden automatiskt efter tvättens vikt.
- På displayen visas det nya värdet.

10.7 Starta ett program med fördröjd start



1. Tryck på  flera gånger tills önskad fördröjd start visas på displayen. Tillhörande indikator tänds på displayen.
2. Tryck på :
 - Produktens nedräkning startar.
 - Luckan stängs, displayen visar -indikatorn.
 - När nedräkningen är klar startar programmet automatiskt.

 Du kan avbryta eller ändra inställningen för den fördröjda starten innan du trycker på . Avbryta den fördröjda starten:

- Ställ produkten i pausläge genom att trycka på .
- Tryck på  tills displayen visar .
- Tryck på  en gång till för att starta programmet direkt.

10.8 Avbryta ett program och ändra funktionerna

Du kan bara ändra vissa funktioner innan de satts igång.

1. Tryck på . Kontrolllampan blinkar.
2. Ändra funktionerna.
3. Tryck på  igen. Programmet fortsätter.



10.9 Avbryta ett pågående program

1. Vrid programväljaren till -läget för att avbryta programmet och avaktivera produkten.
2. Vrid programväljaren igen för att aktivera produkten. Du kan nu ställa in ett nytt tvättprogram.

 Innan ett nytt program startas kan vattnet tömmas ut ur produkten. I det här fallet måste du kontrollera att det fortfarande finns tvättmedel i tvättmedelsfacket. Om det inte gör det, fyll på tvättmedel igen.

10.10 Öppna luckan när fördröjd start är aktiverat

Luckan är låst medan en fördröjd start pågår och  visas på displayen.

1. Tryck på  för att pausa produkten.
2. Vänta tills lucklåsets kontrollampa  släcks.
3. Du kan öppna luckan.
4. Stäng luckan och tryck på  igen. Startfördröjningen fortsätter vara aktiverat.

10.11 Öppna luckan när programmet är aktiverat

Luckan är låst medan ett program pågår och  visas på displayen.







FÖRSIKTIGHET!



Om temperaturen och nivån på vattnet i trumman är för hög kan du inte öppna luckan.

1. Vrid programväljaren till -läget för att avaktivera produkten.
2. Vänta några minuter innan du öppnar produktens lucka.
3. Stäng produktens lucka.
4. Ställ in programmet igen.





10.12 När programmet är klart

- Maskinen stannar automatiskt.
- En ljudsignal hörs (om den är aktiverad).
-  tänds på displayen.
- Kontrollampen för  släcks.
- Kontrollampen för lucklåset  släcks.
- Du kan öppna luckan.
- Ta ut tvätten ur produkten. Kontrollera att trumman är tom.
- Stäng vattenkranen.
- Vrid programväljaren till -läget för att stänga av produkten.
- Låt luckan stå på glänt för att undvika mögelbildning och dålig lukt.

Tvättprogrammet är klart men det finns vatten i trumman:

- Trumman roterar regelbundet för att undvika att tvätten skrynklas.
- Kontrollampen för luckan  är tänd. Indikatorn  blinkar. Luckan förblir låst.
- Du måste tömma ut vattnet för att kunna öppna luckan.

För tömning av vattnet:

1. Sänk vid behov centrifugeringshastigheten. Om du ställer in  tömmer produkten endast.
2. Tryck på . Produkten tömmer ut vattnet och centrifugerar.
3. När programmet är klart och kontrollampen för lucklåset  släcks kan du öppna luckan.
4. Vrid programväljaren till -läget för att stänga av produkten.



Produkten töms och centrifugerar automatiskt efter cirka 18 timmar (utom för ylleprogrammet).

10.13 Standby

Energisparläget aktiveras några minuter efter tvättprogrammet är klart om du inte stänger av produkten.

Energisparläget minskar energiförbrukningen när produkten är i standby-läge.

- Alla indikatorer och displayen släcks.
- Indikatorn för  blinkar sakta.
- Tryck på någon av funktionerna för att avaktivera energisparläget.



Om du ställer in ett program eller ett alternativ som slutar med vatten i trumman, **aktiveras inte energibesparingsfunktionen** för att påminna dig om att tömma ut vattnet.

11. RÅD OCH TIPS

11.1 Fylla på tvätt

- Dela in tvätten i: vittvätt, kulörtvätt, syntetmaterial, ömtåliga material och ylle.
- Följ tvätthanvisningarna som finns på tvättmärknings.
- Tvätta inte vita och färgade plagg tillsammans.
- Vissa färgade plagg kan missfärgas i första tvätten. Vi rekommenderar att du tvättar dem separat de första gångerna.
- Knäpp knapparna på örngott och tryckknappar och stäng dragkedjor och hakar. Knyt skärp.
- Töm alla fickor och veckla ut plaggen.
- Vänd ut och in på flerfärgade plagg, ylle och plagg med tryck.
- Ta bort svåra fläckar med ett specialmedel.
- Tvätta och förbehandla svåra fläckar innan plagget läggs in i trumman
- Var försiktig med gardiner. Ta bort hakarna och lägg gardinerna i en tvättpåse eller ett örngott.
- Tvätta inte plagg utan fäll eller med håll i. Tvätta små plagg (t.ex. bygelbehåar, bälten, strumpbyxor osv.) i en tvättpåse.
- En mycket liten tvättmängd kan orsaka balansproblem vid centrifugeringsfasen. Om detta händer, justera plaggen manuellt i baljan och starta centrifugeringsfasen igen.

11.2 Svåra fläckar

Det räcker inte med vatten och tvättmedel för vissa fläckar.

Vi rekommenderar att du förbehandlar dessa fläckar innan du lägger in plaggen i maskinen.

Det finns särskilda fläckborttagningsmedel. Använd ett fläckborttagningsmedel som lämpar sig för typen av fläck och material.

11.3 Tvättmedel och tillsatser

- Använd endast tvättmedel och tillsatser som är särskilt avsedda för tvättmaskiner:
 - pulver för alla typer av material,
 - pulver för ömtåliga material (40 °C max) och ylle,
 - flytande tvättmedel, helst för tvättprogram med låga temperaturer (max. 60 °C) för alla typer av material, eller specialtvättmedel för endast ylle.
- Blanda inte olika sorters tvättmedel.
- För miljös skull ska du inte använda mer diskmedel än nödvändigt.
- Följ alltid anvisningarna på förpackningen till dessa produkter.
- Använd rätt produkter för materialets typ och färg, programtemperatur och smutsgrad.
- Om produkten inte har ett tvättmedelsfack med flik tillsätter du det flytande tvättmedlet med en doseringsboll (fås från tvättmedelstillverkaren).

11.4 Miljötips

- Ställ in ett program utan förtvätt om du har tvätt som är normalt smutsig.
- Starta alltid ett tvättprogram med full maskin.
- Använd vid behov fläckborttagningsmedel när du ställer in ett program med låg temperatur.
- Kontrollera vattenhårdheten i hemmet så att du använder rätt mängd tvättmedel. Se avsnittet "Vattenhårdhet".

11.5 Vattenhårdhet

Om vattenhårdheten där du bor är hög eller medelhög rekommenderar vi att du använder en vattenavhårdare för tvättmaskiner. I områden där vattenhårdheten är mjuk behövs ingen vattenavhårdare.

Kontakta din lokala vattenmyndighet för att ta reda på vattenhårdheten där du bor.

Använd rätt mängd sköljmedel. Följ alltid anvisningarna på förpackningen till produkten.

12. SKÖTSEL OCH RENGÖRING



VARNING!
Se säkerhetsavsnitten.

12.1 Utväändig rengöring

Rengör produkten bara med tvål och varmt vatten. Torka alla ytor noga.



FÖRSIKTIGHET!
Använd inte denaturerad sprit, lösningsmedel eller kemiska produkter.

12.2 Avkalkning

Om vattenhårdenheten där du bor är hög eller medelhög rekommenderar vi att du använder ett avkalkningsmedel för tvättmaskiner.

Undersök trumman regelbundet för att förhindra kalkbildning och rostpartiklar.

Ta bort rostpartiklar endast med specialprodukter för tvättmaskin. Gör detta separat från tvätten.



Följ alltid anvisningarna på förpackningen till produkten.

12.5 Rengöring av tvättmedelsfacket

1.

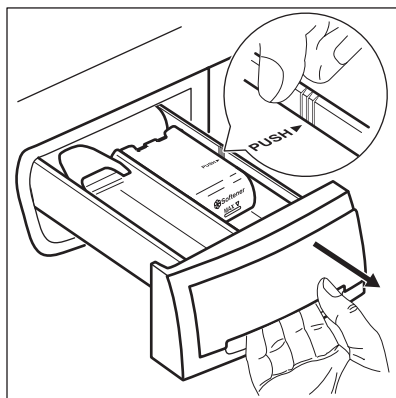

2.

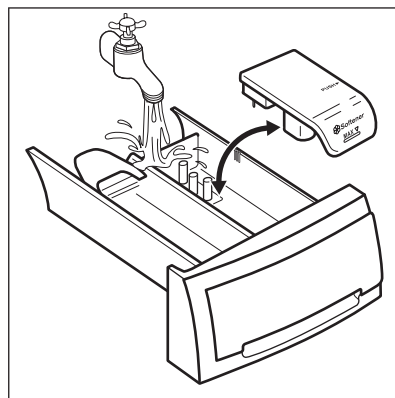

12.3 Underhållstvätt

Vid programmen med låg temperatur kan det hända att det blir kvar lite tvättmedel i trumman. Gör en underhållstvättning regelbundet. För att göra detta:

- Ta ut tvätten ur trumman.
- Välj bomullsprogrammet med högsta temperaturen med en liten mängd tvättmedel.

12.4 Lucktätning

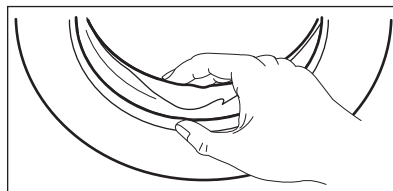

Undersök tätningen regelbundet och ta bort alla föremål från innerdelen.

3.

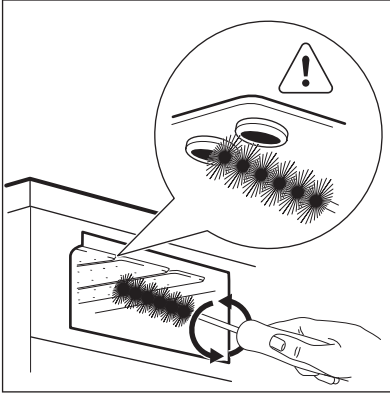

4.

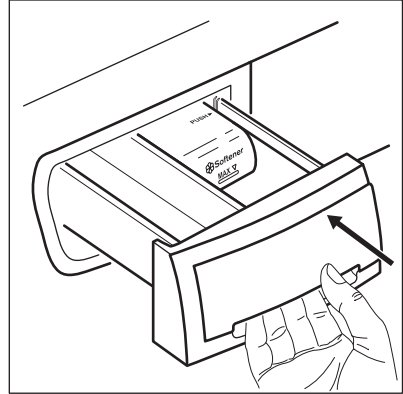

12.6 Rengöring av tönningsfiltret

- i** Rengör inte nålfällan om vattnet i produkten är varmt.
- i** Kontrollera regelbundet tönningspumpsfiltret och se till att det är rent.
- i** Upprepa steg 2 och 3 tills vattnet slutar rinna.

1.

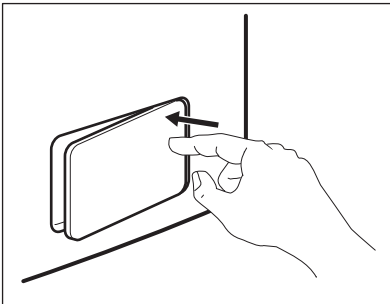

2.

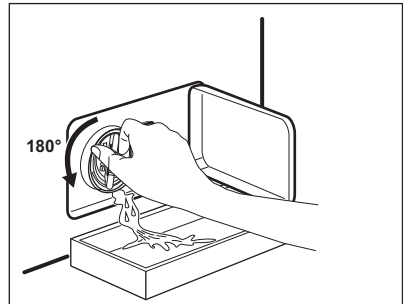

3.

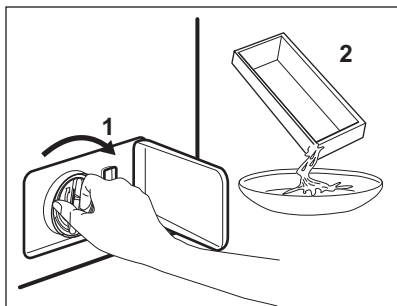

4.

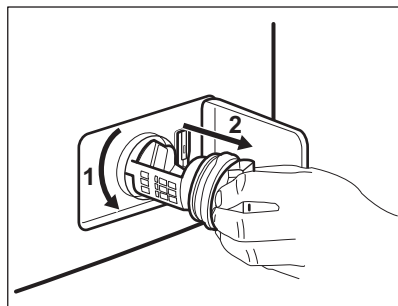

5.

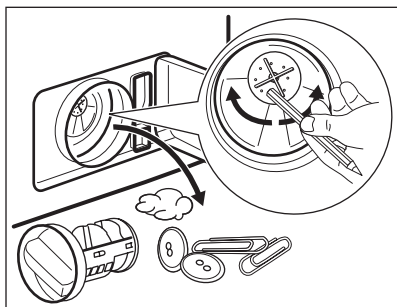

6.

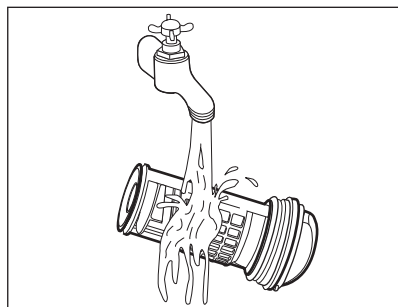

7.

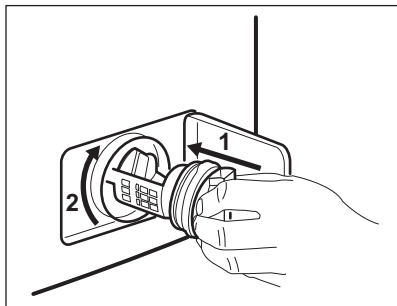

8.

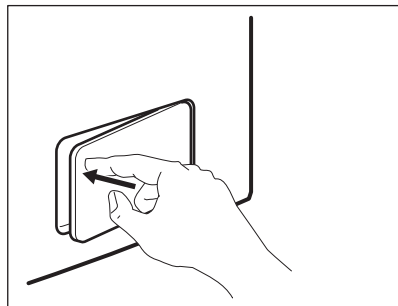

Ha alltid en trasa i närheten för att torka upp eventuellt vatten.



Se till att pumphjulet roterar. Om det inte roterar ska du kontakta vårt auktoriserade servicecenter. Var också noga med att dra åt filtret ordentligt för att förhindra läckage.

12.7 Rengöring av tilloppslangen och ventilfiltret

1.

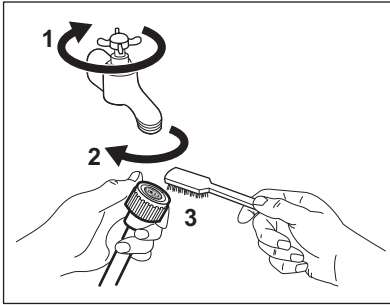

2.

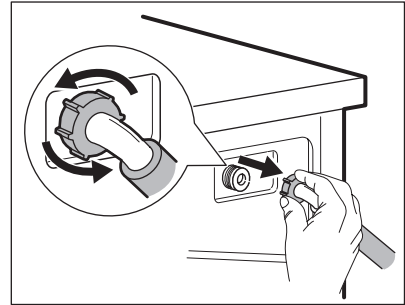

3.

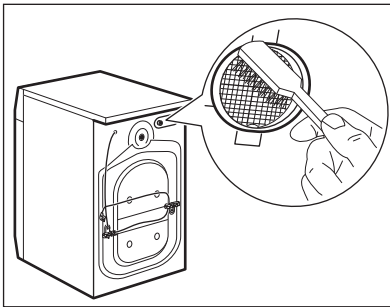

4.

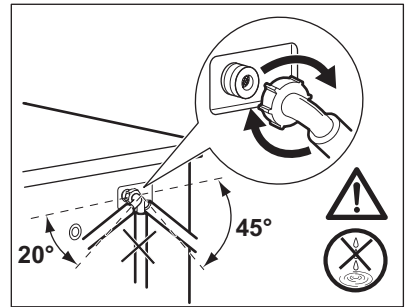

12.8 Nödtömning

Produkten kan inte tömma ut vattnet på grund av ett fel.

Om detta händer, gå igenom stegen (1) till (8) i "Rengöring av tömningsfiltret". Rengör pumpen vid behov.

När vattnet tappas ut med nödtömningsproceduren måste tömningsystemet aktiveras igen:

1. Häll 2 liter vatten i tvättmedelsfacket för huvudtvätt.
2. Starta programmet för att tömma ut vattnet.

12.9 Åtgärder vid frysrisk

Om produkten är installerad på en plats där temperaturen kan vara mindre än 0

°C, ta bort det kvarvarande vattnet i tilloppslangen och tömningspumpen.

1. Koppla bort produkten från eluttaget.
2. Stäng vattenkranen.
3. Placera tilloppslangens båda ändar i en behållare och låt vattnet rinna ur slangen.
4. Töm tömningspumpen. Se nödtömningsförfarandet.
5. När tömningspumpen är tom, sätt tillbaka tilloppslangen igen.



WARNING!

Se till att temperaturen är över 0 °C innan du använder produkten igen.

Tillverkaren har inget ansvar för de skador som orsakas av låga temperaturer.

13. FELSÖKNING



WARNING!

Se säkerhetsavsnitten.

13.1 Inledning

Produkten startar inte eller stannar under drift.

Prova först att hitta en lösning på problemet (se tabellen). Kontakta auktoriserat servicecenter om problemet fortsätter.

Vid vissa problem hörs en ljudsignal och displayen visar en larmkod:

- **E10** - Produkten fylls inte med vatten ordentligt. Slå på produkten igen genom att trycka på Käynnistä/Tauko-

knappen. Efter 10 sekunder läses luckan.

- **E20** - Produkten tömmer inte ut vattnet.
- **E40** - Produktens lucka är öppen eller är inte ordentligt stängd. Kontrollera luckan!
- **E40** - Strömförsörjningen är instabil. Vänta tills nätspänningen är stabil.



WARNING!

Avaktivera produkten innan du utför kontrollerna.

13.2 Möjliga fel

Problem	Möjlig lösning
Programmet startar inte.	<ul style="list-style-type: none"> • Se till att stickkontakten sitter ordentligt i eluttaget. • Se till att luckan är stängd. • Kontrollera att det inte finns en skadad säkring i säkringsdosan. • Kontrollera att Start/Paus-knappen har tryckts in. • Om fördröjd start är inställd avbryter du inställningen eller väntar tills nedräkningen är slut. • Avaktivera Barnlås-funktionen om den är på.
Produkten fylls inte med vatten.	<ul style="list-style-type: none"> • Kontrollera att vattenkranen är öppen. • Kontrollera att trycket i vattentillförseln inte är för lågt. Kontakta kommunen för denna information. • Kontrollera att vattenkranen inte är igensatt. • Kontrollera att filtren i tilloppsslangarna och filtren i ventilerna inte är igensatta. Se "Underhåll och rengöring". • Kontrollera att tilloppsslangen inte är böjd eller snodd. • Kontrollera att tilloppsslangen har anslutits korrekt.
Produkten fylls inte med vatten och töms omedelbart.	<ul style="list-style-type: none"> • Kontrollera att tömningsslangen är ställd i rätt läge. Slangen kan vara för låg. Se "Installationsanvisningar".
Maskinen tömmer inte ut vattnet.	<ul style="list-style-type: none"> • Kontrollera att vattenläset inte är igensatt. • Kontrollera att tömningsslangen inte är böjd eller snodd. • Kontrollera att tömningsslangen har anslutits korrekt. • Ställ in tömningsfunktionen om du ställer in ett program utan tömningsfas. • Ställ in tömningsfunktionen om du väljer en funktion som slutar med vatten i trumman. • Kontrollera att tömningsfiltret inte är igensatt. Rengör filtret vid behov. Se "Underhåll och rengöring". • Kontakta auktoriserat servicecenter om problemet fortsätter.

Problem	Möjlig lösning
Centrifugeringsfasen fungerar inte eller tvättprogrammet varar längre än normalt.	<ul style="list-style-type: none"> • Välj centrifugeringsfunktionen. • Ställ in tömningsfunktionen om du väljer en funktion som slutar med vatten i trumman. • Kontrollera att tömningsfiltret inte är igensatt. Rengör filtret vid behov. Se "Underhåll och rengöring". • Justera plaggen manuellt i trumman och starta centrifugeringsfasen igen. Detta problem kan orsakas av obalans.
Det är vatten på golvet.	<ul style="list-style-type: none"> • Kontrollera att kopplingarna i vattenslangarna är täta och att inget vattenläckage förekommer. • Kontrollera att tilloppsslangen och tömningsslangen inte är skadade. • Kontrollera att du använder rätt tvättmedel och rätt mängd tvättmedel.
Du kan inte öppna luckan på produkten.	<ul style="list-style-type: none"> • Kontrollera att tvättprogrammet är klart. • Ställ in tömnings- eller centrifugeringsfunktionen om det finns vatten i trumman. • Se nödtömningsrutinen. Se "Åtgärder vid frysrisk" (i avsnittet "Skötsel och rengöring").
Produkten avger ett konstigt ljud.	<ul style="list-style-type: none"> • Kontrollera att produkten står i väg. Se "Installationsanvisningar". • Kontrollera att förpackningen och/eller transportbultarna är borttagna. Se "Installationsanvisningar". • Fyll på mer tvätt i trumman. För liten tvättmängd.
Programmet är kortare än tiden som visas.	<ul style="list-style-type: none"> • Produkten beräknar en ny tid enligt tvättmängden. Se avsnittet "Förbrukningsvärden".
Programmet är längre än tiden som visas.	<ul style="list-style-type: none"> • En obalanserad tvättmängd ökar programlängden. Detta är normalt för produkten.
Tvättresultaten är inte tillfredsställande.	<ul style="list-style-type: none"> • Öka mängden tvättmedel eller använd ett annat tvättmedel. • Använd specialprodukter för att ta bort svåra fläckar innan du tvättar tvätten. • Kontrollera att du ställer in rätt temperatur. • Minska tvättmängden.
Du kan inte ställa in en funktion.	<ul style="list-style-type: none"> • Se till att du bara trycker på önskad(e) tryckknapp(ar).

Sätt på maskinen efter kontrollen. Programmet fortsätter från den punkt där det avbröts. Kontakta auktoriserat servicecenter om problemet uppstår igen. Om andra larmkoder visas på displayen. Stäng av och sätt på produkten. Kontakta auktoriserat servicecenter om problemet fortsätter.

14. TEKNISKA DATA

Dimension	Bredd/Höjd/Djup/Total längd	600 mm/ 850 mm/ 559 mm/ 578 mm
-----------	-----------------------------	--------------------------------

Elektrisk anslutning	Nätspänning Total effekt Säkring Frekvens	230 V 2200 W 10 A 50 Hz
Skyddsnivån mot intrång av fasta partiklar och fukt säkerställs av skyddslocket, förutom där lågspänningsutrustningen inte har något skydd mot fukt		IPX4
Vattentryck	Min Max	0,5 bar (0,05 MPa) 8 bar (0,8 MPa)
Vattentillförsel ¹⁾		Kallt vatten
Max. tvättmängd	Vit/Kulörtvätt	8 kg
Energiklass		A+++ -20 %
Centrifugeringshastighet	Max	1400 varv/minut

¹⁾ Anslut tilloppslangen till en vattenkran med 3/4" rörgänga.

15. PRODUKTINFORMATIONSBLAD MED HÄNVISNING TILL E.U. REGEL 1369/2017

Produktinformationsblad	
Varumärke	ELECTROLUX
Modell	FW34F8142, PNC914912340
Nominell kapacitet uttryckt i kg	8
Energieffektivitetsklass	A+++ -20%
Energiförbrukning i kWh per år, baserad på 220 standardtvättcykler för bomullsprogram 60 °C och 40 °C med full och halv maskin, och förbrukning enligt lågeffektlägena. Den faktiska energiförbrukningen kommer att bero på hur maskinen används.	156
Energiförbrukningen för standardprogram bomull 60 °C vid full maskin i kWh	0,81
Energiförbrukningen för standardprogram bomull 60 °C vid halv maskin i kWh	0,57
Energiförbrukningen för standardprogram bomull 40 °C vid halv maskin i kWh	0,51
Effektförbrukning vid frånläge i W	0,3
Effektförbrukning vid viloläge i W	0,3

Vattenförbrukning i liter per år, baserad på 220 standardtvättcykler för bomullsprogram 60 °C och 40 °C med full och halv maskin. Den faktiska vattenförbrukningen kommer att bero på hur maskinen används.	9999
Centrifugeringseffektivitetsklass på en skala från G (minst effektiv) till A (effektivast)	B
Högsta centrifugeringshastighet i rpm	1351
Restfukthalt i %	52
Standardprogrammet bomull 60 °C och standardprogrammet bomull 40 °C är de standardtvättprogram som informationen på etiketten och informationsbladet hänför sig till, att dessa program är avsedda för tvätt av normalt smutsade bomullstextilier och att de är de effektivaste programmen när det gäller kombinerad energi- och vattenförbrukning.	-
Programtiden för standardprogram bomull 60 °C med full maskin, uttryckt i minuter.	275
Programtiden för standardprogram bomull 60 °C med halv maskin, uttryckt i minuter.	228
Programtiden för standardprogram bomull 40 °C med halv maskin, uttryckt i minuter.	226
Vilolägets varaktighet, uttryckt i minuter	5
Luftburet akustiskt buller under tvättfasen, uttryckt i db(A)	51
Luftburet akustiskt buller under centrifugeringsfasen, uttryckt i db(A)	78
Inbyggd maskin J/N	Nej

Informationen i tabellen ovan är i enlighet med EU-kommissionens förordning 1015/2010 om genomförande av direktiv 2009/125/EC.

16. MILJÖSKYDD

Återvinn material med symbolen . Återvinn förpackningen genom att placera den i lämpligt kärl. Bidra till att skydda vår miljö och vår hälsa genom att återvinna avfall från elektriska och elektroniska produkter. Släng inte

produkter märkta med symbolen  med hushållsavfallet. Lämna in produkten på närmaste återvinningsstation eller kontakta kommunkontoret.

www.electrolux.com/shop



192947153-A-482018

