

FW 30L7120
FW 30L7141



DA Vaskemaskine
FI Pesukone

Brugsanvisning
Käyttöohje

2
28



Electrolux

INDHOLDSFORTEGNELSE

1. OPLYSNINGER OM SIKKERHED.....	3
2. SIKKERHEDSANVISNINGER.....	4
3. PRODUKTBESKRIVELSE.....	6
4. BETJENINGSPANEL.....	7
5. PROGRAMTABEL.....	8
6. FORBRUGSVÆRDIER.....	10
7. TILVALG.....	11
8. INDSTILLINGER.....	13
9. FØR FØRSTE ANVENDELSE.....	13
10. DAGLIG BRUG.....	13
11. RÅD OG TIPS.....	17
12. VEDLIGEHOLDELSE OG RENGØRING.....	18
13. FEJLFINDING.....	22
14. TEKNISKE DATA.....	24
15. PRODUKTINFORMATIONSAK I REFERENCE TIL EU-FORORDNING 1369/2017.....	25

VI TÆNKER PÅ DIG

Tak for dit køb af et Electrolux-apparat. Du har valgt et produkt, som giver dig årtiers professionel erfaring og innovation på én gang. Genialt og elegant. Det er designet med dig i tankerne. Så uanset hvornår du bruger det, kan du være sikker på, at du får fantastiske resultater hver gang.

Velkommen til Electrolux.

Besøg vores websted for at:



Få rådgivning, brochurer, fejlfinding, serviceinformation:
www.electrolux.com/webselfservice



Registrere dit produkt for bedre service:
www.registerelectrolux.com



Købe tilbehør, forbrugsvarer og originale reservedele til dit apparat:
www.electrolux.com/shop

KUNDEPLEJE OG SERVICE

Brug altid originale reservedele.

Sørg for at have følgende data tilgængelig, når du kontakter vores autoriserede servicecenter: Model, PNC, serienummer.

Du finder oplysningerne på maskinens typeskilt.

 Advarsel/Forsigtig-Sikkerhedsanvisninger

 Generelle oplysninger og gode råd

 Miljøoplysninger

Ret til ændringer uden varsel forbeholdes.

1. ⚠️ OPLYSNINGER OM SIKKERHED

Læs brugsanvisningen grundigt, før apparatet installeres og tages i brug. Producenten påtager sig intet ansvar for eventuelle skader, der er resultatet af forkert installation eller brug. Opbevar altid brugsanvisningen på et sikkert og tilgængeligt sted til senere opslag.

1.1 Sikkerhed for børn og andre udsatte personer

- Apparatet kan bruges af børn fra 8 år og opefter samt af personer med nedsat fysisk, sensorisk eller psykisk funktionsevne, eller som mangler den nødvendige erfaring eller viden, hvis de er under opsyn eller er blevet instrueret i at bruge apparatet på en sikker måde samt forstår de medfølgende farer.
- Børn må ikke lege med apparatet.
- Børn på 3 år og derunder skal altid holdes væk fra dette apparat, når det er i drift.
- Opbevar al emballage utilgængeligt for børn, og bortskaf det korrekt.
- Opbevar vaskemidler utilgængeligt for børn.
- Lad ikke børn og husdyr komme tæt på maskinen, mens lågen er åben.
- Hvis apparatet har en børnesikring, skal denne aktiveres.
- Børn må ikke udføre rengøring og vedligeholdelse på apparatet uden opsyn.

1.2 Generelt om sikkerhed

- Apparatets specifikationer må ikke ændres.
- Undlad at overskride det maksimale 7 kg genstande, der kan ilægges (se kapitlet "Programtabel").
- Vandtrykket ved indgangsstedet fra afløbsstudsens skal være mellem 0,5 bar (0,05 MPa) og 8 bar (0,8 MPa).
- Ventilationsåbningen i bunden må ikke tildækkes af et gulvtæppe, måtte eller anden gulvbelægning.

- Apparatet skal tilsluttes vandforsyningen med det nye medfølgende slangesæt eller andre nye slangesæt, der er leveret af det autoriserede servicecenter.
- Gamle slangesæt må ikke genbruges.
- Hvis strømforsyningskablet er beskadiget, skal det af sikkerhedsmæssige grunde udskiftes af producenten, et autoriseret servicecenter eller en tekniker for at undgå elektrisk stød.
- Sluk for apparatet, og tag netstikket ud af kontakten inden nogen som helst form for vedligeholdelse.
- Undlad at bruge højtryksrensere og/eller damp til at rengøre apparatet.
- Rengør apparatet med en fugtig klud. Brug kun et neutralt rengøringsmiddel. Brug ikke slibende midler, skuresvampe, opløsningsmidler eller metalgenstande.

2. SIKKERHEDSANVISNINGER

2.1 Installation

- Fjern al emballagen og transportboltene.
- Opbevar transportboltene på et sikkert sted. Hvis apparatet senere skal flyttes, skal de monteres igen for at låse tromlen, så indvendige skader undgås.
- Vær altid forsigtig, når du flytter apparatet, da det er tungt. Brug altid sikkerhedshandsker og lukket fodtøj.
- Undlad at installere eller bruge et beskadiget apparat.
- Følg installationsvejledningen, der følger med apparatet.
- Undlad at installere eller bruge apparatet, hvor temperaturen kan komme under 0 °C, eller steder, hvor det udsættes for vejrlig.
- Gulvarealet, hvor apparatet skal installeres, skal være fladt, stabilt, varmebestandigt og rent.
- Sørg for, at der er luftcirkulation mellem apparatet og gulvet.
- Undlad at installere apparatet direkte over gulvafløbet.
- Justér benene for at få det nødvendige mellemrum mellem apparatet og gulvet.

- Installér ikke apparatet på et sted, hvor apparatets luge ikke kan åbnes helt.
- Undlad at sætte en beholder til indsamling af evt. vandlækage under apparatet. Kontakt det autoriserede servicecenter for at sikre, hvilket tilbehør, der kan bruges.

2.2 Tilslutning, el

- Apparatet skal tilsluttes strøm m/jord, jvf. Stærkstrømsreglementet.
- Brug altid en korrekt monteret lovlig stikkontakt.
- Sørg for, at parametrene på typeskiltet er kompatible med de elektriske data for strømforsyningen.
- Brug ikke adaptere med flere stik og forlængerledninger.
- Pas på, du ikke beskadiger netstikket og netledningen. Hvis der bliver behov for at udskifte netledningen, skal det udføres af vores autoriserede servicecenter.
- Sæt først netstikket i stikkontakten ved installationens afslutning. Sørg for, at der er adgang til elstikket efter installationen.

- Undgå at berøre netledningen eller netstikket, hvis du har våde hænder.
- Undgå at slukke for apparatet ved at trække i netledningen. Tag altid selve netstikket ud af kontakten.
- Apparatet er i overensstemmelse med EU-direktiverne.

2.3 Tilslutning, vand

- Beskadig ikke vandslangerne.
- Før du slutter til nye rør, rør, der ikke har været brugt i lang tid, hvor der er udført reparationsarbejde eller monteret nye enheder (vandmålere osv.), skal du lade vandet løbe, indtil det er klart og rent.
- Sørg for, at der ikke er synlige vandlækager under og efter første brug af apparatet.
- Brug ikke en forlængerslange, hvis tilløbsslangen er for kort. Kontakt servicecenteret for at få tilløbsslangen udskiftet.
- Du kan forlænge afløbsslangen til højst 400 cm. Kontakt et servicecenter for den anden afløbsslange og forlængelsen.

2.4 Brug



ADVARSEL!

Risiko for personskade, elektrisk stød, brand, forbrændinger eller skade på apparatet.

- Dette apparat er kun til husholdningsbrug.
- Følg sikkerhedsanvisningen på vaskemidlets emballage.

- Undlad at bruge brændbare produkter eller ting, der er fugtet med brændbare produkter, i apparatet eller i nærheden af eller på dette.
- Sørg for, at alle metalgenstande er fjernet fra vasketøjet.
- Vask ikke stoffer med meget olie, fedtstof eller andre fedtede stoffer. Det kan beskadige vaskemaskinens gummideler. Forvask disse stoffer i hånden, inden du lægger dem i vaskemaskinen.
- Rør ikke ved glaslågen, mens et program er i gang. Glasset kan blive varmt.

2.5 Service

- Kontakt et autoriseret servicecenter for at få repareret apparatet.
- Brug kun originale reservedele.

2.6 Bortskaffelse



ADVARSEL!

Risiko for personskade eller kvælning.

- Tag stikket ud af kontakten og kobl det fra vandforsyningen.
- Klip netledningen af tæt ved apparatet og bortskaf den.
- Fjern lågelåsen for at forhindre, at børn og kæledyr bliver fanget i tromlen.
- Bortskaf apparatet i overensstemmelse med lokale krav til bortskaffelse af affald af elektrisk og elektronisk udstyr (WEEE).

3. PRODUKTBESKRIVELSE

3.1 Overblik over apparat

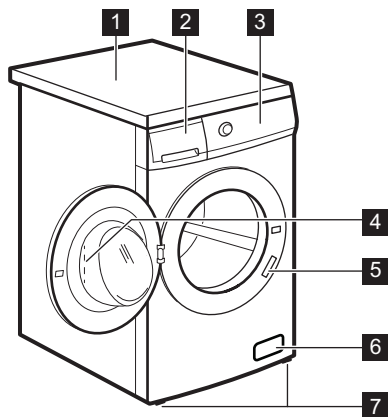

- 1 Bordplade
- 2 Beholder til vaskemiddel
- 3 Kontrolpanel
- 4 Lugehåndtag
- 5 Mærkeplade
- 6 Filter til afløbspumpe
- 7 Fødder til nivellering af apparatet

3.2 Sådan aktiveres børnesikringen

Denne anordning forhindrer, at børn eller dyr kan smække sig inde i tromlen.

Drej anordningen med uret, indtil rillen er vandret.

Du kan ikke lukke lågen.

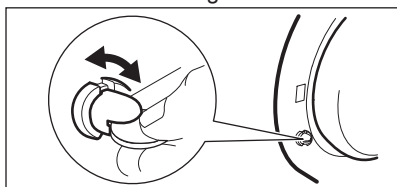

For at lukke lågen skal du dreje anordningen mod uret, indtil rillen er lodret.

3.3 Fastgørelsespladesæt (4055171146)

Fås hos den autoriserede forhandler.

Hvis du installerer apparatet over gulvniveau, skal du fastgøre apparatet på fastgørelsespladerne.

Læs omhyggeligt de anvisninger, der følger med tilbehøret.

4. BETJENINGSPANEL

4.1 Beskrivelse af betjeningspanel

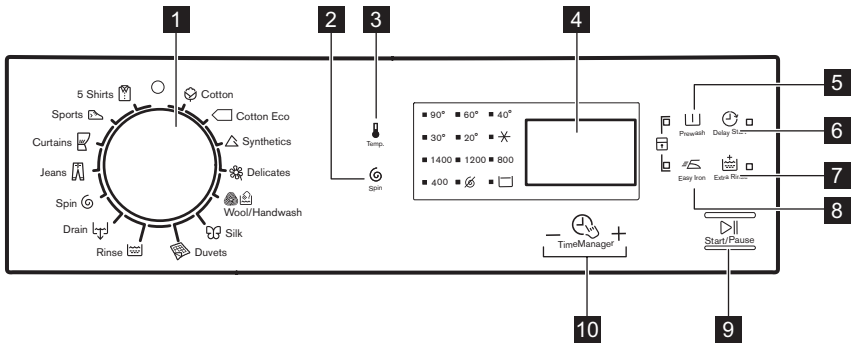





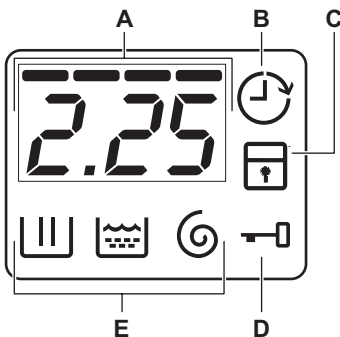



- 1** Programvælger
- 2** Knappen Centrifugering (Centr.)
- 3** Temperaturknop (Temperature)
- 4** Display
- 5** Forvask-knap (Prewash)
- 6** Udskudt start-knap (Delay Start)
- 7** Ekstra skylning-knap (Extra Rinse)
- 8** Strygelet-knap (Easy Iron)
- 9** Start/Pause-knap (Start/Pause)
- 10** Time Manager-knap -





4.2 Display



- A.** Området for tid:
 - Programtid.
 - Alarmkoder. Se deres beskrivelse i kapitlet "Fejlfinding".
 - Niveaueet af Time Manager -----.
- B.** Lampen for udskudt start.
- C.** Lampen for børnesikringen.
- D.** Lampen for låst luge:
 - Den er tændt. Lugen kan ikke åbnes.
 - Den er slukket. Lugen kan åbnes.
 - Den blinker. Lugen kan ikke åbnes. Vent i nogle minutter, indtil lampen slukkes.
- E.** Lamper for opvasketrin.
 - : Vaskefasen
 - : Skyllfasen
 - : Centrifugeringsfasen

5. PROGRAMTABEL

Program Temperaturområde	Beskrivelse af programmet (Arten af vasketøj og graden af snavs) Maksimum fyldning Maksimum centrifugeringshastighed
 Køge-/Kulørtvask 90°C til kold vask	Hvidt og kulørt bomuld. Normalt, meget og let snavsset. 7 kg 1200 o/m for model FW30L7120, 1400 o/m for model FW30L7141
 Bomuld Eco ¹⁾ 60° - 40°C	Hvidt og farveægte bomuld. Normalt snavsset. Energiforbruget nedsættes, og vaskeprogrammets varighed forlænges, hvilket sikrer gode vaskeresultater. 7 kg 1200 o/m for model FW30L7120, 1400 o/m for model FW30L7141
 Syntetisk vask 60° til kold vask	Syntetiske eller blandede stoffer. Normalt snavsset. 3 kg 1200 o/m
 Finvask 40° til kold vask	Sarte stoffer, såsom akryl, viskose og blandede stoffer, der kræver en mildere vask. Normalt snavsset. 3 kg 1200 o/m
 Uld/Håndvask 40° til kold vask	Uld, der kan vaskes i maskinen, og uld, der kan vaskes i hånden og andet stof med symbolet for «håndvask». ²⁾ 1,5 kg 1200 o/m
 Silke 30°C	Specialprogram til silke og blandede syntetiske stoffer. 1 kg 800 o/m
 Tæpper 60° - 30°C	Specialprogram til et enkelt syntetisk tæppe, dyne, sengetæppe osv. 3 kg 800 o/m
 Skyl Koldt vand	Til at skylle og centrifugere vasketøjet. Alle stoffer , bortset fra uld og meget sarte stoffer. Nedsæt centrifugeringshastigheden efter typen af vasketøj. 7 kg 1200 o/m for model FW30L7120, 1400 o/m for model FW30L7141
 Tømning	Til at tømme vandet ud af tromlen. Alle stoffer. 7 kg

Program Temperaturområde	Beskrivelse af programmet (Arten af vasketøj og graden af snavs) Maksimum fyldning Maksimum centrifugeringshastighed
 Centr.	Alle tekstiler undtagen uldne og sarte tekstiler. Til at centrifugere vasketøjet og tømme vandet ud af tromlen. 7 kg 1200 o/m for model FW30L7120, 1400 o/m for model FW30L7141
 Jeans 60° til kold vask	Ting i denim og jersey. Også stof med mørke farver. 7 kg 1200 o/m
 Gardiner 40° til kold vask	Specialprogram til gardiner . Forvaskfasen aktiveres automatisk. ³⁾ 2 kg 800 o/m
 Sportstøj 30°C	Syntetiske og sarte stoffer. Let snavset eller stoffer, der skal opfriskes. 3 kg 800 o/m
 Skjorter 30°C	Syntetiske og blandede stoffer. Let snavset og ting, der skal opfriskes. For 5 - 6 skjorter. 1,5 kg 800 o/m













1) Standardprogrammer for energimærkede forbrugsværdier. Ifølge bestemmelsen 1061/2010 er disse programmer hhv. «Standard 60 °C-bomuldsprogrammet» og «Standard 40 °C-bomuldsprogrammet». Det er de mest effektive programmer, når det drejer sig om kombineret energi- og vandforbrug, til vask af normalt snavset bomuldstøj.















 Vaskefasens vandtemperatur kan variere fra den temperatur, der er angivet for det indstillede program.

2) Under denne cyklus roterer tromlen langsomt for at sikre en mild vask. Det kan virke som om, tromlen ikke roterer eller ikke roterer ordentligt for dette program.

3) Brug ikke vaskemiddel til forvaskfasen, der kun skal skylles med vand.

Programtilvalgenes forenelighed

Program						 1)	
	■	■	■	■	■	■	■
	■	■	■	■	■	■	■
	■	■	■	■	■	■	■
	■	■	■	■	■	■	■
	■	■	■	■	■	■	■

Program							
	■	■			■		
	■				■		
	■	■	■		■		■
					■		
	■				■		
	■	■	■	■	■	■	■
	■	■	■		■	■	■
	■	■			■		
	■	■			■		

1) Når du indstiller funktionen Quick, anbefaler vi, at du mindsker mængden af vasketøj. Det er muligt at bevare den fulde mængde vasketøj, men vaskeresultatet kan være utilfredsstillende. Anbefalet fyldning: bomuld: 3,5 kg, syntetisk vask og finvask: 1,5 kg.

6. FORBRUGSVÆRDIER



Angivne værdier opnås under laboratorieforhold med relevante standarder. Forskellige årsager kan ændre dataene: mængden og typen af vasketøj og den omgivende temperatur. Vandtryk, forsyningsspændingen og temperaturen af det tilførte vand kan også påvirke vaskeprogrammets varighed.







Tekniske specifikationer kan ændres uden forudgående varsel for at forbedre produktets kvalitet.



Ved programstart viser displayet varigheden af programmet for maksimum fyldning.

I løbet af vasken beregnes programvarigheden automatisk og kan reduceres mærkbart, hvis mængden af vasketøj er mindre end maksimum kapacitet (f.eks. bomuld 60 °C, maks. fyldning 7 kg, programmets varighed er over 2 timer, reel fyldning 1 kg, programmets varighed er mindre end 1 time).

Når apparatet beregner den reelle programvarighed, blinker en prik på displayet.

Programmer	Mængde (kg)	Energiforbrug (kWh)	Vandforbrug (liter)	Omtrentlig programvarighed (minutter)	Resterende fugt (%) ¹⁾
Køge-/Kulørtvask 60°C	7	1,34	68	157	53 ²⁾ / 52 ³⁾
Køge-/Kulørtvask 40°C	7	0,78	61	157	53 ²⁾ / 52 ³⁾
Syntetisk vask 40°C	3	0,60	56	103	35 ²⁾ / 35 ³⁾
Finvask 30°C	3	0,55	59	81	35 ²⁾ / 35 ³⁾
Uld/Håndvask 30°C	1,5	0,45	62	75	30 ²⁾ / 30 ³⁾
Standard bomuldsprogrammer 					
Standard 60°C bomuld 	7	0,92	44	250	53 ²⁾ / 52 ³⁾
Standard 60°C bomuld 	3,5	0,68	35	204	53 ²⁾ / 52 ³⁾
Standard 40°C bomuld 	3,5	0,59	36	189	53 ²⁾ / 52 ³⁾

1) Ved slutningen af centrifugeringsfasen.

2) For model FW30L7120.

3) For model FW30L7141.

Slukket funktion (W)	Tændt funktion (W)
0,48	0,48
Informationen i ovenstående tabel er i overensstemmelse med direktiv 1015/2010 til gennemførelse af Europa-Kommissionens forordning 2009/125/EC	

7. TILVALG

7.1 Temperature

Indstil dette tilvalg for at ændre standardtemperaturen.

Lampen  = koldt vand.

Kontrollampen for den indstillede temperatur tændes.

7.2 Centr.

Med dette tilvalg kan du ændre standardcentrifugeringshastigheden.

Kontrollampen for den indstillede hastighed tændes.

Ekstra centrifugeringstilvalg:**Ingen centrifugering** 

- Indstil dette tilvalg for at deaktivere alle centrifugeringsfaser. Kun udtømningsfasen er tilgængelig.
- Den tilhørende kontrollampe tændes.
- Indstil dette tilvalg til meget sarte stoffer.
- Skyllefasen bruger mere vand til visse vaskeprogrammer.

Skyllestop 

- Indstil dette tilvalg for at forhindre, at vasketøjet bliver krøllet.
- Den tilhørende kontrollampe tændes.
- Der er vand i tromlen, når programmet er slut.
- Tromlen drejer jævnt for at forhindre, at vasketøjet bliver krøllet.
- Lugnen forbliver låst. Du skal tømme vandet ud for at låse lugnen op.



Ved udtømning af vand henvises til "Ved programslut".

7.3 Prewash 

Med dette tilvalg kan du tilføje en forvaskefase til et vaskeprogram.

Brug dette tilvalg til meget snavset tøj.

Når du har indstillet dette tilvalg, øges programmets varighed.

Den tilhørende lampe tændes.

7.4 Delay Start 

Med dette tilvalg kan du udskyde starten af et program fra 30 minutter til 20 timer.

Displayet viser den tilhørende lampe.

7.5 Extra Rinse 

Med dette tilvalg kan du tilføje nogle skylninger til et vaskeprogram.

Brug denne funktion af hensyn til personer, der er allergiske over for

vaskemiddel, og i områder med blødt vand.

Den tilhørende lampe tændes.

7.6 Easy Iron 

Apparatet vasker og centrifugerer vasketøjet forsigtigt for at undgå, at det krøller.

Apparatet mindsker centrifugeringshastigheden, bruger mere vand og tilpasser programvarigheden til typen af vasketøj.







Den tilhørende lampe tændes.

7.7 Time Manager 

Når du indstiller et vaskeprogram, viser displayet standard varigheden.

Tryk på  eller  for at øge eller mindske programmets varighed.

Time Manager er kun tilgængelig med programmerne i tabellen.

kontrol-lampe						
- 2)	■	■	■	■	■	■
--	■	■	■	■	■	■
---	■	■	■	■	■	■
----3)	■4)	■4)	■4)	■4)	■4)	■4)

1) Hvis tilgængelig.

2) Kortest: Til at opfriske vasketøjet.



3) Længst: Gradvis øgning af programvarigheden mindsker energiforbruget. Den optimerede opvarmningsfase sparer energi, og den længere varighed bevarer de samme vaskeresultater (især for normalt snavs).

4) Standardvarighed for alle programmer.



8. INDSTILLINGER

8.1 Børnesikring

Med dette tilvalg kan du forhindre, at børn leger med betjeningspanelet.



- For at **aktivere/deaktivere** dette tilvalg skal du trykke på  og  samtidigt, indtil lampen  **tændes/slukkes**.

Du kan aktivere dette tilvalg:

- Efter du trykker på : Tilvalgsknapperne og programknappen er låst.
- Før du trykker på : Apparatet kan ikke starte.



8.2 Permanent ekstra skylning

Med dette tilvalg får du permanent en ekstra skylning, når du indstiller et nyt program.

- For at **aktivere/deaktivere** dette tilvalg skal du trykke på  og  samtidigt, indtil lampen  **tændes/slukkes**.

8.3 Akustiske signaler

Lydsignalerne høres, når:

- Programmet er færdigt.
 - Der er en funktionsfejl i apparatet.
- For at **aktivere/deaktivere** lydsignalerne skal du trykke på  og  samtidigt i 6 sekunder.



Hvis du deaktiverer lydsignalerne, fortsætter de med at blive udsendt, når der er en funktionsfejl i apparatet.

9. FØR FØRSTE ANVENDELSE

1. Sæt stikket i kontakten.
2. Åbn for vandhanen.
3. Kom lidt vaskemiddel i rummet for vaskefasen.
4. Indstil og start et program til bomuld ved den højeste temperatur uden vasketøj.

Dette fjerner alt eventuelt snavs fra tromle og kar.

10. DAGLIG BRUG



ADVARSEL!
Se kapitlerne om sikkerhed.

10.1 Ilægning af vasketøjet

1. Åbn apparatets luger
 2. Ryst tøjet, inden du lægger det i apparatet.
 3. Kom vasketøjet i tromlen, én ting ad gangen.
- Sørg for ikke at lægge for meget vasketøj i tromlen.
4. Luk lugen godt til.

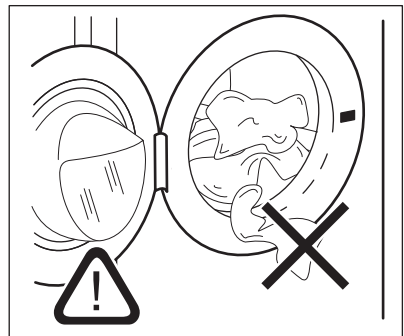

i Sørg for, at intet vasketøj sætter sig fast mellem forseglingen og lugen for at undgå risiko for vandlækage og beskadigelse af vasketøjet.

i Vask af meget olieholdige, fedtede pletter kan forårsage beskadigelse af vaskemaskinens gummidele.

10.2 Brug af vaske- og skyllemidler

1. Afmål vaskemiddel og skyllemiddel.
2. Hæld vaskemidlet og skyllemidlet i rummene.
3. Luk omhyggeligt vaskemiddelskuffen

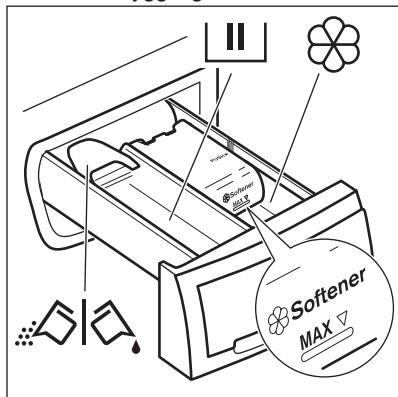

10.3 Rum til vaskemiddel



Vaskemiddelrummet til vaskefasen. Hvis du bruger et flydende vaskemiddel, skal du hælde det i, lige inden du starter programmet.



Rum til flydende tilsætningsmidler (skyllemiddel, stivelse).



FORSIGTIG!
Overskrid ikke niveauet **MAX**.



Klap til pulver eller flydende vaskemiddel.

Når du indstiller et forvaskprogram (eller tilvalg), skal du hælde vaskemidlet til forvaskfasen direkte i tromlen.

10.4 Flydende eller pulvervaskemiddel

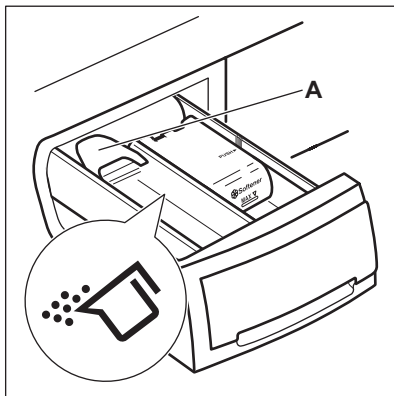

Klappens standardposition er **A** (pulvervaskemiddel).

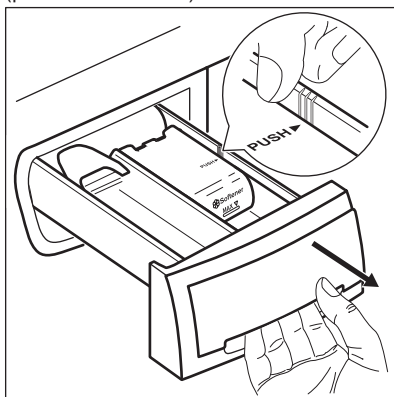

Sådan bruger du flydende vaskemiddel:
1. Fjern skuffen. Tryk skuffens kant på plads med pilen (PUSH) for nemmere at fjerne skuffen.

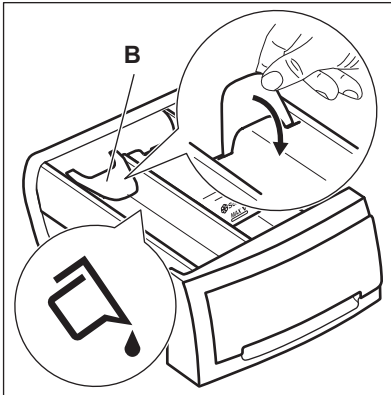

2. Sæt klappen i position **B**.
3. Sæt skuffen tilbage i fordybningen.

- i** Når du bruger flydende vaskemiddel:
- Brug hverken geleagtige eller tykflydende vaskemidler.
 - Hæld ikke mere flydende vaskemiddel i end 120 ml.
 - Indstil ikke programmet med forvask.
 - Indstil ikke den udskudte start.

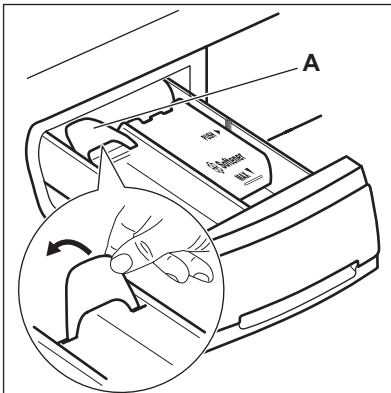

Når klappen er i position **B**, og du ønsker at bruge pulvervaskemiddel:

1. Fjern skuffen.
2. Sæt klappen i position **A**.
3. Sæt skuffen tilbage i fordybningen.

10.5 Indstilling af et program

1. Drej programknappen, og indstil programmet:
 - Kontrollampen blinker.
 - Displayet viser niveauet af TimeManager, programvarigheden og lamperne for programfaserne.
2. Ændr temperaturen hvis påkrævet og centrifugeringshastigheden, eller tilføj tilgængelige tilvalg. Når du aktiverer et tilvalg, tændes kontrollampen for det indstillede tilvalg.

- i** Hvis du indstiller noget forkert, viser displayet meddelelsen .

10.6 Start af et program uden udskudt start

Tryk på .

- Lampen holder op med at blinke og forbliver tændt.
- Lampen begynder at blinke i displayet.
- Programmet starter, lugen låses og displayet viser lampen .
- Udtømningspumpen kan køre i en kort periode, når apparatet fyldes med vand.

- i** Efter ca. 15 minutter fra start af programmet:
- Apparatet justerer automatisk programmets varighed i overensstemmelse med mængden af vasketøj.
 - Displayet viser den nye værdi.





10.7 Start af et program med senere start

1. Tryk en eller flere gange på , indtil displayet viser den forsinkelse, du vil indstille.
Den tilhørende lampe tændes i displayet.
2. Tryk på :
 - Apparatet starter nedtællingen.

- Lugen låses, og displayet viser lampen .
- Når nedtællingen er slut, starter programmet automatisk.





Du kan annullere eller ændre indstillingen for den udskudte start, før du trykker på . Sådan annulleres den udskudte start:

- Tryk på  for at sætte apparatet på pause.
- Tryk på , indtil displayet viser .
- Tryk på  igen for straks at starte programmet.

10.8 Afbrydelse af et program og ændring af tilvalg

Du kan kun ændre visse tilvalg, inden de går i gang.

1. Tryk på .
Lampen blinker.
2. Ændring af tilvalgene.
3. Tryk på  igen.
Programmet fortsætter.

10.9 Annullering af et igangværende program



1. Drej programknappen hen på  for at annullere programmet og slukke for apparatet.
2. Drej programknappen igen for at tænde for apparatet. Nu kan du indstille et nyt vaskeprogram.



Før der startes et nyt vaskeprogram, tømmes apparatet muligvis for vand. Hvis det er tilfældet, skal du kontrollere, at der stadig er vaskemiddel i beholderen til vaskemiddel. Hvis det ikke er tilfældet, skal du fylde vaskemiddel i igen.

10.10 Åbning af lugen, når den udskudte start er i gang

Når en udskudt start er aktiv, er apparatets luge låst, og lampen  er tændt.

1. Tryk på  for at sætte apparatet på pause.
2. Vent, indtil lampen for låst luge  slukkes.
3. Du kan åbne lugen.
4. Luk lugen, og tryk på  igen.
Den udskudte start fortsætter med at fungere.

10.11 Åbning af apparatets luge, når programmet er i gang

Mens et program er i gang, er apparatets luge låst, og lampen  er tændt.







FORSIGTIG!



Hvis vandets temperatur og niveau i tromlen er for højt, kan du ikke åbne lugen.

1. Drej programknappen hen på  for at slukke for apparatet.
2. Vent nogle minutter, og åbn så apparatets luge.
3. Luk apparatets luge.
4. Indstil programmet igen.





10.12 Ved program slut

- Apparatet stopper automatisk.
- Lydsignalet lyder (hvis det er aktiveret).
-  vises i displayet.
- Lampen for  slukkes.
- Lampen for lugens lås  blinker i nogle få minutter og slukkes derefter.
- Du kan åbne lugen.
- Fjern vasketøjet i apparatet. Sørg for, at tromlen er tom.
- Luk for vandhanen.
- Drej programknappen hen på  for at slukke for apparatet.
- Lad lugen stå på klem for at forhindre mug og lugte.

Vaskeprogrammet er færdigt, men der er vand i tromlen:

- Tromlen drejer jævnt for at forhindre, at vasketøjet krøller.
- Lampen for lugens lås  er tændt. Lampen  blinker. Lugen forbliver låst.
- Du skal tømme vandet ud for at åbne lugen.

Sådan udtømmes vandet:

1. Sæt om nødvendig centrifugeringshastigheden ned. Hvis du indstiller , tømmes apparatet kun.
2. Tryk på . Apparatet udtømmer vandet og centrifugerer.
3. Når programmet er færdigt, blinker lampen for lugens lås  i nogle få minutter. Når den slukkes, kan du åbne lugen.
4. Drej programknappen hen på  for at slukke for apparatet.



Apparatet tømmes og centrifugerer automatisk efter ca. 18 timer (undtagen uldprogrammet).

10.13 Standby

Nogle minutter efter at vaskeprogrammet er slut, aktiveres den energibesparende tilstand, hvis du ikke slukker apparatet.

Den energibesparende tilstand reducerer energiforbruget, når apparatet er i standby.

- Alle kontrollamperne og displayet slukkes.
- Lampen for  blinker langsomt
- Tryk på et af tilvalgene for at deaktivere den energibesparende tilstand.



Hvis du indstiller et program eller et tilvalg, der ender med vand i tromlen, aktiveres den energibesparende funktion **ikke** for at minde dig om at tømme vandet.

11. RÅD OG TIPS

11.1 Ilægning af vasketøj

- Opdel vasketøjet i: Hvidt, kulørt, syntetiske stoffer, finvask og uld.
- Følg vaskeanvisningerne, som findes på vasketøjsmærkerne.
- Undgå at vaske hvidt og kulørt tøj sammen.
- Visse kulørte ting kan blive affarvet ved den først vask. Vi anbefaler, at du vasker dem separat de første gange.
- Knap pudebetræk, luk lynlåse, hægt hæfter, og lås tryklåse. Fastgør bæltter.
- Tøm lommerne, og fold tøjet ud.
- Vend indersiden udad på flerlagede stoffer, uld og genstande med malede illustrationer.
- Fjern genstridige pletter med et specielt vaskemiddel.
- Vask og forbehandle meget genstridigt snavs, inden du lægger tøjet i tromlen

- Pas på med gardiner. Fjern krogene, eller læg gardinerne i en vaskepose eller i et pudebetræk.
- Vask ikke tøj uden sømme eller med snit. Brug en vaskepose til at vaske små og/eller sarte genstande (f.eks. bh'er med bøjle, bæltter, strømpebukser osv).
- En for lille mængde vasketøj kan forårsage problemer med centrifugeringen. Hvis dette skulle ske, skal du tilpasse mængden af tøj i tromlen og starte centrifugeringen igen.

11.2 Vanskelige pletter

Til nogle pletter er vand og vaskemiddel ikke tilstrækkeligt.

Vi anbefaler, at du forbehandler disse pletter, inden du lægger genstandene i apparatet.

Man kan få specielle pletfjernere. Brug den specielle pletfjerner, der kan anvendes til plet- og stoftypen.

11.3 Vaske- og skyllemidler

- Brug kun vaskemidler og tilsætningsmidler, der er specielt beregnet til vaskemaskiner:
 - Vaskepulver til alle stoftyper.
 - Vaskepulver til sarte stoffer (40 °C maks.) og uld.
 - Flydende vaskemiddel, helst til vaskeprogrammer med lave temperaturer (maks. 60 °C) til alle stoftyper eller specialmiddel kun til uld.
- Undgå at blande forskellige typer vaskemidler.
- Brug ikke mere end den korrekte mængde vaskemiddel af hensyn til miljøet.
- Følg anvisningerne, som findes på pakningen af disse produkter.
- Brug de korrekte produkter til stoftypen og -farven, programtemperaturen og niveauet af snavs.
- Hvis beholderen til vaskemiddel ikke er forsynet med en klap, kan du tilføje de flydende vaskemidler med en

doseringsbold (leveret af producenten af vaskemidlet).

11.4 Råd om økologi

- Indstil et program uden forvask for at vaske normalt beskidt tøj.
- Start altid et vaskeprogram med den maksimale tilladte mængde vasketøj.
- Brug om nødvendigt en pletfjerner, når du indstiller et program med en lav temperatur.
- Kontrollér vandets hårdhedsgrad i dit område for at bruge den korrekte mængde vaskemiddel. Se "Vandets hårdhedsgrad".

11.5 Vands hårdhedsgrad

Hvis vandets hårdhedsgrad i dit område er højt eller moderat, anbefaler vi, at du bruger et afkalkningsmiddel til vaskemaskiner. I områder, hvor vandets hårdhedsgrad er lav, er det ikke nødvendigt at bruge skyllemiddel.

Kontakt dit lokale vandværk for at få oplysninger om vandets hårdhedsgrad.

Brug den korrekte mængde skyllemiddel. Følg anvisningerne, som findes på pakningen af produktet.

12. VEDLIGEHOLDELSE OG RENGØRING



ADVARSEL!

Se kapitlerne om sikkerhed.

12.1 Udvendig rengøring

Rengør kun maskinen med sæbe og varmt vand. Tør alle overfladerne helt.



FORSIGTIG!

Undlad at bruge sprit, opløsningsmidler eller kemiske produkter.

12.2 Afkalkning

Hvis vandets hårdhedsgrad i dit område er højt eller moderat, anbefaler vi, at du bruger et afkalkningsmiddel til vaskemaskiner.

Undersøg regelmæssigt tromlen for at undgå kalkrande og rustpartikler.

For at fjerne rustpartikler må du kun bruge specielle produkter til apparatet. Det skal ske, når der ikke er vasketøj i apparatet.



Følg altid anvisningerne, som findes på pakningen af produktet.

12.3 Vedligeholdelsesvask

Ved brug af programmer med lave temperaturer er det muligt, at noget af vaskemidlet forbliver i tromlen. Kør regelmæssigt en vedligeholdelsesvask. Det gøres sådan:

- Fjern alt vasketøjet i tromlen.
- Vælg bomuldsprogrammet til den højeste temperatur og tilsæt lidt vaskemiddel.

12.4 Lugetætning

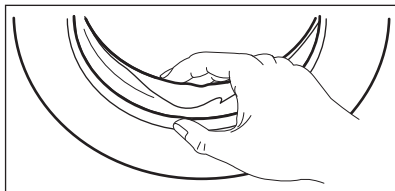

Undersøg jævnligt tætningen, og fjern alle genstande fra indersiden.

12.5 Rengøring af beholderen til vaskemiddel

1.

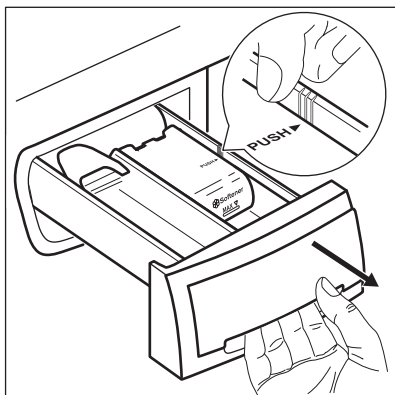

2.

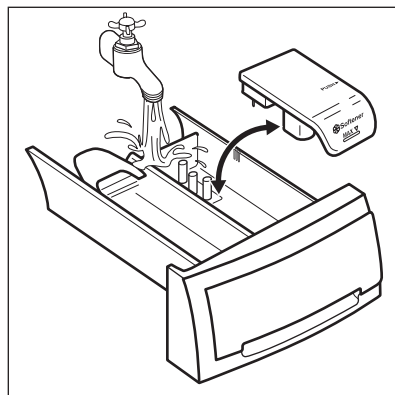

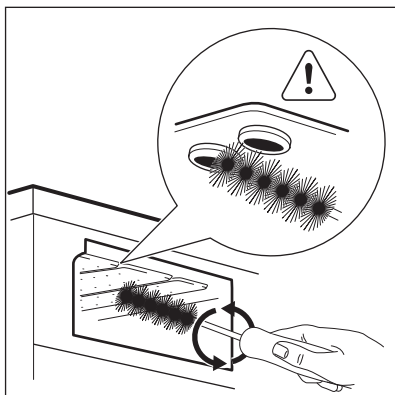

3.

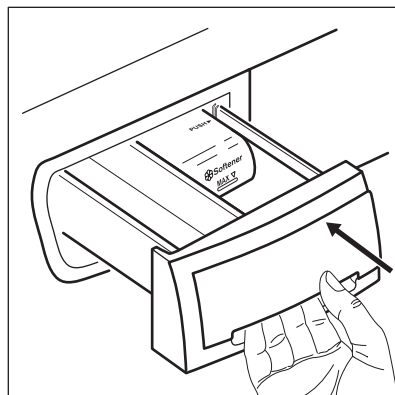

4.



12.6 Rengøring af afløbsfilteret

-  Rens ikke afløbsfilteret, hvis vandet i maskinen er varmt.
-  Efterse jævnligt afløbspumpefilteret, og sørg for, at det er rent.
-  Gentag trin 2 og 3, til vandet ikke længere flyder ud.

1.

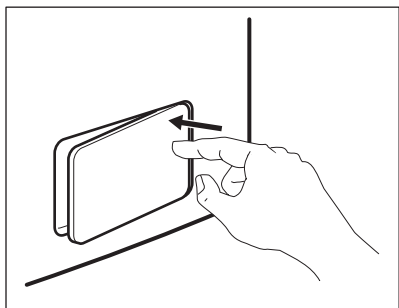

2.

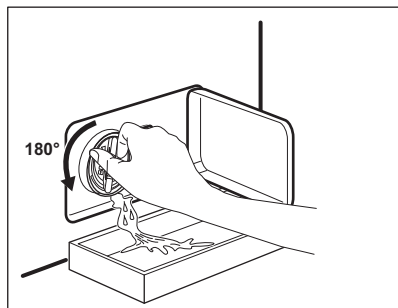

3.

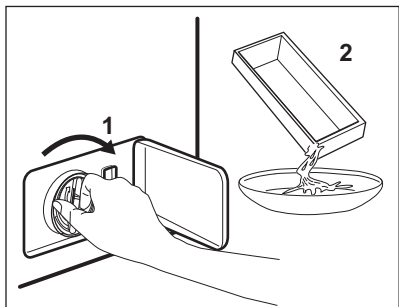

4.

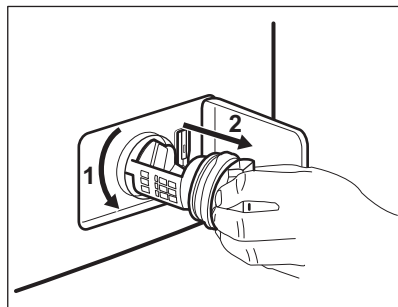

5.

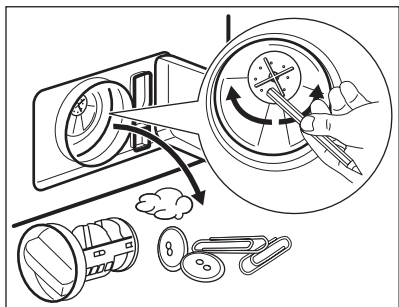

6.

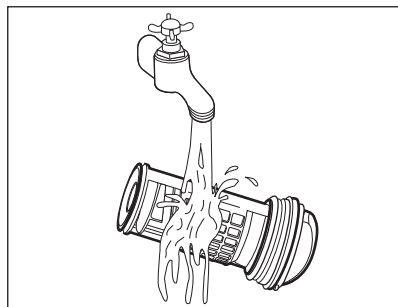

7.

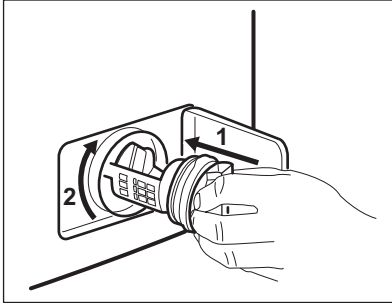

i Hav altid en klud i nærheden for at tørre evt. spildt vand.

8.

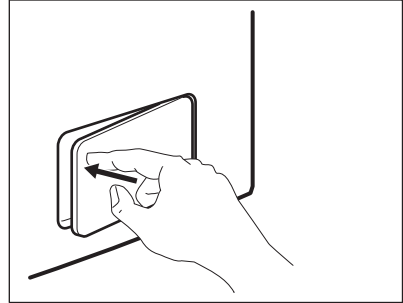

i Kontroller, at pumpehjulet kan rotere. Hvis det ikke roterer, bedes du kontakte det autoriserede servicecenter. Sørg for også at stramme filteret korrekt for at forhindre lækager.

12.7 Rengøring af tilløbsslangen og filteret i indløbsventilen

1.

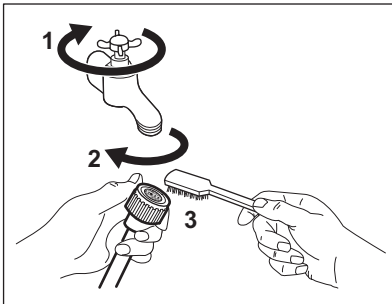

2.

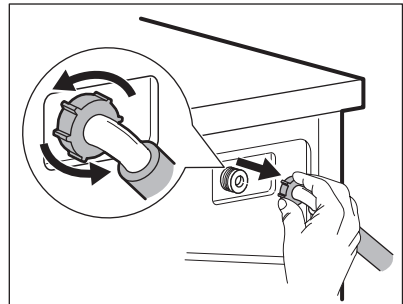

3.

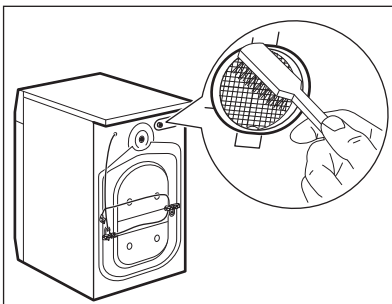

4.

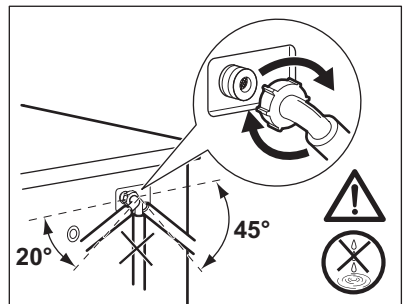

12.8 Nødtømning

På grund af en funktionsfejl kan maskinen ikke tømme vandet ud.

Hvis dette sker, skal du udføre trin (1) til (8) i 'Rengøring af afløbsfilteret'. Hvis det er nødvendigt, rengøres pumpen.

Når du tømmer vandet med nødtømningsproceduren, skal du igen aktivere udtømningsystemet:

1. Kom 2 liter vand i vaskemiddelbeholderens rum til hovedvask.
2. Start programmet for at tømme vandet ud.

12.9 Frostsikring

Hvis apparatet bliver installeret et sted, hvor temperaturen kan blive mindre end

0 °C, skal du fjerne det resterende vand fra tilløbsslangen og afløbspumpen.

1. Træk stikket ud af stikkontakten.
2. Luk for vandhanen.
3. Læg de to ender af tilløbsslangen i en beholder, og lad vandet løbe ud af slangen.
4. Tøm afløbspumpen. Se nødtømningsproceduren.
5. Når afløbspumpen er tom, sættes tilløbsslangen på igen.



ADVARSEL!

Kontroller, at temperaturen er over 0 °C, inden du bruger apparatet igen. Producenten er ikke ansvarlig for skader forårsaget af lave temperaturer.

13. FEJLFINDING



ADVARSEL!

Se kapitlerne om sikkerhed.

13.1 Indledning

Apparatet starter ikke eller stopper under drift.

Prøv først at finde en løsning på problemet (se i tabellen). Kontakt det autoriserede servicecenter, hvis problemet fortsætter.

Ved nogle problemer høres de akustiske signaler, og displayet viser en alarmkode:

- **E10** - Apparatet tager ikke vand ind korrekt. Start apparatet igen ved at trykke på knappen Start/Pause. Efter 10 sekunder låses lugen op.
- **E20** - Apparatet tømmes ikke for vand.
- **E40** - Apparatets luge åbner eller lukker ikke korrekt. Kontrollér lugen!
- **E40** - Strømforsyningen er ustabil. Vent, indtil strømforsyningen er stabil.



ADVARSEL!

Sluk for apparatet, inden du udfører eftersynet.

13.2 Mulige fejl

Problem	Mulig årsag
Programmet starter ikke.	<ul style="list-style-type: none"> • Sørg for, at netstikket er sat rigtigt i stikkontakten. • Kontrollér, at apparatets låge er lukket. • Kontrollér, at der ikke er sprunget en sikring i sikringsboksen. • Kontrollér, at der er trykket på Start/Pause. • Hvis udskudt start er indstillet, skal du annullere indstillingen eller vente på, at nedtællingen er slut. • Deaktivér børnesikringen, hvis den er aktiveret.

Problem	Mulig årsag
Apparatet tager ikke vand ind korrekt.	<ul style="list-style-type: none"> • Kontrollér, at der åbnet for vandhanen. • Sørg for, at vandtrykket ikke er for lavt. Kontakt det lokale vandværk for at få disse oplysninger. • Kontroller, at vandhanen ikke er tilstoppet. • Kontrollér, at tilløbsslangernes filtre og filtrene til indløbsventilerne ikke er tilstoppede. Se "Vedligeholdelse og rengøring". • Kontrollér, at tilløbsslangen ikke er knækket eller bøjet. • Kontrollér, at tilløbsslangen er tilsluttet korrekt.
Apparatet bliver ikke fyldt med vand og tømmes med det samme.	<ul style="list-style-type: none"> • Kontrollér, at afløbsslangen er i den korrekte position. Slangen er muligvis placeret for lavt. Se under "Installationsvejledning".
Apparatets tømmes ikke for vand.	<ul style="list-style-type: none"> • Kontrollér, at vaskens vandlås ikke er tilstoppet. • Kontrollér, at afløbsslangen ikke er knækket eller bøjet. • Kontrollér, at tilslutningen til afløbsslangen er korrekt. • Indstil tømningsfunktionen, hvis du indstiller et program uden tømningsfasen. • Indstil tømningsfunktionen, hvis du indstiller en funktion, som slutter med vand i tromlen. • Kontrollér, at afløbsfiltret ikke er tilstoppet. Rens filtret om nødvendigt. Se "Vedligeholdelse og rengøring". • Kontakt det autoriserede servicecenter, hvis problemet fortsætter.
Centrifugeringen fungerer ikke, eller en vask varer længere end normalt.	<ul style="list-style-type: none"> • Vælg centrifugeringsfunktionen. • Indstil tømningsfunktionen, hvis du indstiller en funktion, som slutter med vand i tromlen. • Kontrollér, at afløbsfiltret ikke er tilstoppet. Rens filtret om nødvendigt. Se "Vedligeholdelse og rengøring". • Justér tøjet i karret manuelt, og start centrifugeringen igen. Dette problem kan skyldes balanceproblemer.
Der er vand på gulvet.	<ul style="list-style-type: none"> • Kontrollér, at tilslutningerne til vandslangen er tætte, og at der ikke er nogen lækager. • Kontrollér, at tilløbsslangen og afløbsslangen ikke har nogen skader. • Kontrollér, at du bruger det rigtige vaskemiddel og den korrekte mængde.
Du kan ikke åbne apparatets luge.	<ul style="list-style-type: none"> • Kontrollér, at vaskeprogrammet er slut. • Indstil tømningsfunktionen, hvis der er vand i tromlen. • Udfør nødtømningsproceduren. Se "Frostsikring" (i kapitlet "Vedligeholdelse og rengøring").
Apparatet udsender en unormal lyd.	<ul style="list-style-type: none"> • Kontrollér, om nivelleringen af apparatet er korrekt. Se under "Installationsvejledning". • Kontrollér, at emballagen og/eller transportboltene er fjernet. Se under "Installationsvejledning". • Læg mere tøj i tromlen. Der kan være for lidt tøj i maskinen.

Problem	Mulig årsag
Programmet er kortere end den viste tid.	<ul style="list-style-type: none"> • Apparatet beregner en ny tid i henhold til vaskemængden. Se kapitlet "Forbrugsværdier".
Programmet er længere end den viste tid.	<ul style="list-style-type: none"> • En mængde vasketøj, der er ude af balance, øger varigheden. Dette er normalt for apparatet.
Resultatet af vasken er utilfredsstillende.	<ul style="list-style-type: none"> • Forøg mængden af vaskemiddel, eller brug et andet vaskemiddel. • Brug specielle produkter til at fjerne vanskelige pletter, inden du vasker tøjet. • Kontrollér, at du har indstillet den korrekte temperatur. • Reducér mængden af vasketøj.
Du kan ikke indstille et tilvalg.	<ul style="list-style-type: none"> • Sørg for kun at trykke på de(n) ønskede knap(per).

Tænd for maskinen, når den er kontrolleret. Programmet fortsætter fra det punkt, hvor det blev afbrudt.

Kontakt det autoriserede servicecenter, hvis problemet opstår igen.

Hvis displayet viser andre alarmkoder. Sluk, og tænd for apparatet. Kontakt det autoriserede servicecenter, hvis problemet fortsætter.

14. TEKNISKE DATA

Mål	Bredde / Højde / Dybde / Samlet dybde	600 mm/ 850 mm/ 559 mm/ 578 mm
Tilslutning, el	Spænding Samlet effekt Sikring Hyppighed	230 V 2200 W 10 A 50 Hz
Niveau af beskyttelse mod indtrængen af faste partikler og fugt sikres af beskyttelsesdækslet, undtagen hvor lavspændingsudstyret ikke har beskyttelse mod fugt		IPX4
Vandforsyningens tryk	Minimum Maksimum	0,5 bar (0,05 MPa) 8 bar (0,8 MPa)
Vandforsyning ¹⁾		Koldt vand
Maks. fyldning	Koge-/Kulørtvask	7 kg
Energiklasse		A+++
Centrifuger. hastighed	Maksimum centrifugeringshastighed	1151 o/m (FW30L7120) 1351 o/m (FW30L7141)

¹⁾ Forbind tilførselsslangen til en vandtilslutning/lukkeventil med et 3/4" -gevind.

15. PRODUKTINFORMATIONSSARK I REFERENCE TIL EU-FORORDNING 1369/2017

Produktinformationsark	
Varemærke	ELECTROLUX
Model	FW30L7120, PNC914912428
Nominel kapacitet i kg	7
Energieffektivitetsklasse	A+++
Energiforbrug i kWh/år, baseret på 220 normale vaskesyklusser for 60 °C- og 40 °C-normalprogrammerne til bomuld ved hel og halv fyldning, og forbruget i laveffekttilstandene. Det faktiske energiforbrug afhænger af, hvorledes maskinen benyttes.	171
Energiforbrug for 60 °C-normalprogrammet til bomuld ved hel fyldning i kWh	0,92
Energiforbrug for 60 °C-normalprogrammet til bomuld ved halv fyldning i kWh	0,68
Energiforbrug for 40 °C-normalprogrammet til bomuld ved halv fyldning i kWh	0,59
Effektforbrug i slukket tilstand i W	0.48
Effektforbrug i left on-tilstand i W	0.48
Vandforbrug i liter/år, baseret på 220 normale vaskesyklusser for 60 °C- og 40 °C-programmerne til bomuld ved hel og halv fyldning. Det faktiske vandforbrug afhænger af, hvorledes maskinen benyttes	9499
Centrifugeringsevneklasse på skalaen G (lav effektivitet) til A (høj effektivitet)	A+++
Maksimal centrifugeringshastighed i rpm	1151
Restfugtighed i %	53
60 °C- og 40 °C-normalprogrammerne til bomuld er de normalprogrammer, som oplysningerne på mærket og fide gælder for, og angivelse af, at disse programmer er egnet til vask af normalt snavset bomuldstøj, og at de er de mest effektive programmer med hensyn til det kombinerede energi- og vandforbrug for vask af den pågældende type bomuldstøj.	-
Programvarighed for 60 °C-normalprogrammet til bomuld ved hel fyldning i minutter	250
Programvarighed for 60 °C-normalprogrammet til bomuld ved halv fyldning i minutter	204

Programvarighed for 40 °C-normalprogrammet til bomuld ved halv fyldning i minutter	189
Varigheden af left on-tilstanden i minutter	5
Emission af luftbåren støj udtrykt i dB(A) re 1 under vask	58
Emission af luftbåren støj udtrykt i dB(A) re 1 under centrifugering	79
Beregnet til indbygning J/N	Nej

Informationen i ovenstående tabel er i overensstemmelse med direktiv 1015/2010 til gennemførelse af Europa-Kommissionens forordning 2009/125/EU.

Produktinformationsark	
Varemærke	ELECTROLUX
Model	FW30L7141, PNC914912430
Nominel kapacitet i kg	7
Energieffektivitetsklasse	A+++
Energiforbrug i kWh/år, baseret på 220 normale vaskedyklusser for 60 °C- og 40 °C-normalprogrammerne til bomuld ved hel og halv fyldning, og forbruget i laveffekttilstandene. Det faktiske energiforbrug afhænger af, hvorledes maskinen benyttes.	171
Energiforbrug for 60 °C-normalprogrammet til bomuld ved hel fyldning i kWh	0,92
Energiforbrug for 60 °C-normalprogrammet til bomuld ved halv fyldning i kWh	0,68
Energiforbrug for 40 °C-normalprogrammet til bomuld ved halv fyldning i kWh	0,59
Effektforbrug i slukket tilstand i W	0.48
Effektforbrug i left on-tilstand i W	0.48
Vandforbrug i liter/år, baseret på 220 normale vaskedyklusser for 60 °C- og 40 °C-programmerne til bomuld ved hel og halv fyldning. Det faktiske vandforbrug afhænger af, hvorledes maskinen benyttes	9499
Centrifugeringssevneklasse på skalaen G (lav effektivitet) til A (høj effektivitet)	A+++
Maksimal centrifugeringshastighed i rpm	1351
Restfugtighed i %	52

60 °C- og 40 °C-normalprogrammerne til bomuld er de normalprogrammer, som oplysningerne på mærket og fiche gælder for, og angivelse af, at disse programmer er egnet til vask af normalt snavset bomuldstøj, og at de er de mest effektive programmer med hensyn til det kombinerede energi- og vandforbrug for vask af den pågældende type bomuldstøj.	-
Programvarighed for 60 °C-normalprogrammet til bomuld ved hel fyldning i minutter	250
Programvarighed for 60 °C-normalprogrammet til bomuld ved halv fyldning i minutter	204
Programvarighed for 40 °C-normalprogrammet til bomuld ved halv fyldning i minutter	189
Varigheden af left on-tilstanden i minutter	5
Emission af luftbåren støj udtrykt i dB(A) re 1 under vask	58
Emission af luftbåren støj udtrykt i dB(A) re 1 under centrifugering	78
Beregnet til indbygning J/N	Nej

Informationen i ovenstående tabel er i overensstemmelse med direktiv 1015/2010 til gennemførelse af Europa-Kommissionens forordning 2009/125/EU.

16. MILJØHENSYN

Genbrug materialer med symbolet . Anbring emballagematerialet i passende beholdere til genbrug. Hjælp med at beskytte miljøet og menneskelig sundhed samt at genbruge affald af elektriske og elektroniske apparater.

Kasser ikke apparater, der er mærket med symbolet , sammen med husholdningsaffaldet. Lever produktet tilbage til din lokale genbrugsplads eller kontakt din kommune.

SISÄLTÖ

1. TURVALLISUUSTIEDOT.....	29
2. TURVALLISUUSOHJEET.....	30
3. LAITTEEN KUVAUS.....	32
4. KÄYTTÖPANEELI.....	33
5. OHJELMATAULUKKO.....	34
6. KULUTUSARVOT.....	36
7. LISÄTOIMINNOT.....	37
8. ASETUKSET.....	39
9. KÄYTTÖÖNOTTO.....	39
10. PÄIVITTÄINEN KÄYTTÖ.....	39
11. VIHJEITÄ JA NEUVOJA.....	43
12. HOITO JA PUHDISTUS.....	44
13. VIANMÄÄRITYS.....	48
14. TEKNISET TIEDOT.....	50
15. EUROOPAN UNIONIN ASETUKSEN 1369/2017 MUKAINEN TUOTTEEN TIELOMAKE.....	50

SINUN PARHAAKSESI

Kiitämme teitä Electrolux-laitteen hankinnasta. Olette valinneet tuotteen, joka perustuu vuosikymmenien aikana saatuun kokemukseen ja innovaatioon. Kekseliäs ja tyylikäs laite, joka on suunniteltu teitä ajatellen. Laitetta käyttäessänne voitte olla aina varma erinomaisista tuloksista. Tervetuloa Electroluxiin.

Vieraille verkkosivullamme:



Saadaksesi käyttöön liittyviä neuvoja, esitteitä, vianmääritysohjeita ja huolto-ohjeita:

www.electrolux.com/webselfservice



Tuotteen rekisteröimiseksi parempaa huoltoa varten:

www.registerelectrolux.com



Ostaaksesi laitteesi lisävarusteita, kulutusosia ja alkuperäisiä varaosia:

www.electrolux.com/shop

ASIAKASPALVELU JA HUOLTO

Suosittellemme alkuperäisten varaosien käyttöä. Pidä seuraavat tiedot saatavilla ottaessasi yhteyttä valtuutettuun huoltoliikkeeseemme. Malli, tuotenumero, sarjanumero. Kyseiset tiedot löytyvät laitteen arvokilvestä.

 Varoitukset/huomautukset ja turvallisuusohjeet

 Yleisohjeet ja vinkit

 Ympäristönsuojelu

Oikeus muutoksiin pidätetään.

1. ⚠️ TURVALLISUUSTIEDOT

Lue laitteen mukana toimitetut ohjeet ennen laitteen asennusta ja käyttöä. Valmistaja ei ota vastuuta henkilövahingoista tai vahingoista, jotka aiheutuvat virheellisestä asennuksesta tai käytöstä. Säilytä ohjeita aina varmassa ja helppopääsyisessä paikassa tulevia käyttökertoja varten.

1.1 Lasten ja taitamattomien henkilöiden turvallisuus

- Vähintään 8 vuotta täyttäneet lapset ja sellaiset henkilöt, joiden fyysiset, sensoriset tai henkiset kyvyt eivät ole tähän riittäviä tai joilla ei ole laitteen tuntemusta tai kokemusta sen käytöstä, saavat käyttää tätä laitetta ainoastaan silloin, kun heidän turvallisuudestaan vastaava henkilö valvoo ja ohjaa heitä käyttämään laitetta turvallisesti ja ymmärtämään sen käyttöön liittyvät vaarat.
- Älä anna lasten leikkiä laitteella.
- 3-vuotiaat ja sitä nuoremmat lapset tulee pitää kaukana tästä laitteesta aina sen ollessa toiminnassa.
- Kaikki pakkaukset tulee pitää lasten ulottumattomissa ja hävittää asianmukaisesti.
- Pidä pesuaineet lasten ulottumattomissa.
- Pidä lapset ja kotieläimet poissa laitteen luota silloin, kun laitteen luukku on auki.
- Jos laitteessa on lapsilukko, se tulee kytkeä päälle.
- Lapset eivät saa puhdistaa laitetta tai suorittaa laitteeseen käyttäjän huoltotoimenpiteitä.

1.2 Yleiset turvallisuusohjeet

- Älä muuta laitteen teknisiä ominaisuuksia.
- Maksimitäyttömäärää 7 kg ei saa ylittää (ks. luku "Ohjelmataulukko").
- Tuloveden vedenpaineen tulee olla poistotien liittimessä välillä 0,5 bar (0,05 MPa) ja 8 bar (0,8 MPa).

- Pohjan tuuletusaukot eivät saa olla maton tai muun lattiapäällysteen peitossa.
- Laite tulee liittää vesijohtoverkkoliitäntään käyttämällä tuotteen mukana toimitettuja tai muita valtuutetun huoltopalvelun toimittamia uusia letkusarjoja.
- Vanhaa letkua ei saa käyttää uudelleen.
- Jos virtajohto vaurioituu, sen saa sähkövaaran välttämiseksi vaihtaa vain valmistaja, valtuutettu huoltoliike tai vastaava ammattitaitoinen henkilö.
- Kytke laite pois toiminnasta ja irrota pistoke pistorasiasta ennen ylläpitotoimien aloittamista.
- Älä käytä painepesureita ja/tai höyryä laitteen puhdistamiseen.
- Puhdista laite kostealla liinalla. Käytä ainoastaan mietoja pesuaineita. Älä käytä hankausainetta, hankaavia pesulappuja, liuottimia tai metalliesineitä.

2. TURVALLISUUSOHJEET

2.1 Asennus

- Poista kaikki pakkausmateriaalit ja kuljetuspultit.
- Säilytä kuljetuspultit varmassa paikassa. Jos laitetta halutaan siirtää tulevaisuudessa, kuljetuspultit tulee asentaa takaisin rummun lukitsemiseksi ja sisäisten vaurioiden välttämiseksi.
- Siirrä laitetta aina varoen, sillä se on raskas. Käytä aina suojakäsineitä ja suojaavia jalkineita.
- Vaurioitunutta laitetta ei saa asentaa tai käyttää.
- Noudata koneen mukana toimitettuja ohjeita.
- Älä asenna tai käytä laitetta tilassa, jossa se voi altistua alle 0 °C lämpötilalle tai sääolosuhteille.
- Varmista, että laitteen asennuspaikan lattia on tasainen, vakaa, lämmönkestävä ja puhdas.
- Varmista riittävä ilmankierto laitteen ja lattian välissä.
- Laitetta ei saa asentaa suoraan lattiaviemäriin päälle.
- Säädä jalkoja, jotta laitteen ja lattian jää riittävästi tilaa.

- Älä asenna laitetta paikkaan, jossa laitteen luukkuja ei voida avata kokonaan.
- Älä aseta astiaa laitteen alapuolelle mahdollisten vesivuotojen varalta. Ota yhteyttä valtuutettuun huoltoliikkeeseen tarkistaaksesi, mitä lisävarusteita voidaan käyttää.

2.2 Sähköliitäntä

- Laite on kytkettävä maadoitettuun pistorasiaan.
- Kytke pistoke maadoitettuun pistorasiaan.
- Varmista, että arvokilvessä olevat parametrit ovat verkkovirtalähteen sähköarvojen mukaisia.
- Älä käytä jakorasioita tai jatkojohtoja.
- Varmista, ettei pistoke ja virtajohto vaurioidu. Jos virtajohto joudutaan vaihtamaan, vaihdon saa suorittaa vain valtuutettu huoltoliike.
- Kytke pistoke pistorasiaan vasta asennuksen jälkeen. Varmista, että laitteen verkkovirtakytkentä on ulottuvilla laitteen asennuksen jälkeen.

- Älä koske virtajohtoon tai pistokkeeseen märillä käsillä.
- Älä vedä virtajohdosta pistoketta irrottaessasi. Vedä aina pistokkeesta.
- Tämä kodinkone vastaa Euroopan yhteisön direktiivejä.

2.3 Vesiliitäntä

- Varo, etteivät vesiletkut vaurioidu.
- Anna veden valua, kunnes se on puhdasta ja kirkasta ennen uusien putkien liittämistä, kun putkia ei ole käytetty pitkään aikaan, korjaustöiden jälkeen tai kun uusia laitteita (vesimittarit, jne.) on asennettu.
- Tarkista ensimmäisen käyttökerran aikana ja sen jälkeen, ettei laitteessa ole vesivuotojen merkkejä.
- Älä käytä jatkoletkua, jos vedenottoletku on liian lyhyt. Ota yhteyttä huoltopalveluun vedenottoletkun vaihtoa varten.
- Voit pidentää tyhjennysletkua enintään 400 cm. Ota yhteyttä huoltopalveluun tyhjennysletkun vaihtamiseksi ja jatkeen saamiseksi.

2.4 Käyttö



VAROITUS!

Ne voivat aiheuttaa henkilövahinkoja, sähköiskuja, tulipaloja, palovammoja tai laitteen vaurioitumisen.

- Tämä laite on tarkoitettu ainoastaan kotitalouskäyttöön.
- Noudata pesuaineen pakkauksen turvallisuusohjeita.

- Älä aseta laitteeseen, sen lähelle tai päälle syttyviä tuotteita tai syttyviin tuotteisiin kostutettuja esineitä.
- Varmista, että kaikki metalliosat on poistettu pyykistä.
- Älä pese tekstiilejä, joissa on runsaasti öljyä, rasvaa tai muita rasvaisia aineita. Muutoin pesukoneen kumiosat voivat vaurioitua. Esipese kyseiset tekstiilit käsin ennen niiden pesemistä koneessa.
- Lasiluukkuun ei saa koskea ohjelman ollessa toiminnassa. Lasi voi olla kuuma.

2.5 Huolto

- Kun laite on korjattava, ota yhteyttä valtuutettuun huoltopalveluun.
- Käytä vain alkuperäisiä varaosia.

2.6 Hävittäminen



VAROITUS!

Henkilövahinko- tai tukehtumisvaara.

- Irrota laite sähköverkosta ja vedenjakelusta.
- Leikkaa virtajohto laitteen läheltä ja hävitä se.
- Poista luukun lukitus, jotta lapset ja eläimet eivät voisi jäädä kiinni rummun sisälle.
- Hävitä laite paikallisten kotitalouksien sähkö- ja elektroniikkalaiteromua (WEEE) koskevien määräyksien mukaisesti.

3. LAITTEEN KUVAUS

3.1 Laitteen kuvaus

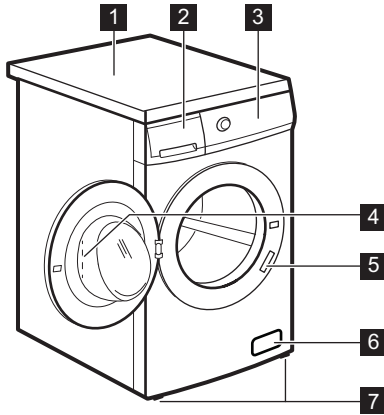

- 1 Kansilevy
- 2 Pesuainelokero
- 3 Käyttöpaneeli
- 4 Luukun kahva
- 5 Arvokilpi
- 6 Tyhjennuspumpun sihti
- 7 Säätojalat laitteen tasapainotukseen

3.2 Lapsilukon kytkeminen toimintaan

Tämän toiminnon avulla lapset tai kotieläimet eivät voi jäädä rummun sisälle kiinni.

Käännä lukkoa myötäpäivään, kunnes ura on vaakasuunnassa. Luukku ei sulkeudu.

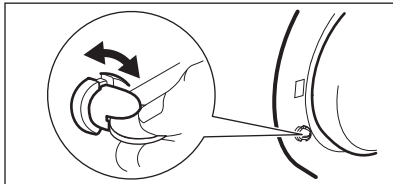

Sulje luukku kääntämällä lukkoa vastapäivään, kunnes ura on pystysuunnassa.

3.3 Kiinnityslevypakkaus (4055171146)

Saatavilla valtuutetulta jälleenmyyjältä.







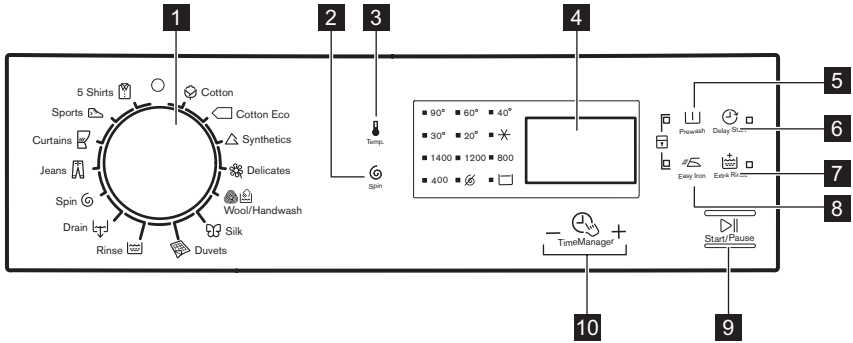

Jos asennat laitteen jalustalle, asenna laite kiinnityslevyihin.

Lue lisävarusteen mukana toimitetut ohjeet tarkasti.

4. KÄYTTÖPANEELI

4.1 Käyttöpaneelin kuvaus



- 1 Ohjelmanvalitsin
- 2 Linkousnopeuden alennus - kosketuspainike  (Linkous)
- 3 Lämpötila-kosketuspainike  (Temperature)
- 4 Näyttö
- 5 Esipesu-kosketuspainike  (Prewash)
- 6 Ajastin-kosketuspainike  (Delay Start)
- 7 Lisähuuhtelu-kosketuspainike  (Extra Rinse)
- 8 Helposti Siliävät -kosketuspainike  (Easy Iron)
- 9 Käynnistä/Tauko-kosketuspainike  (Start/Pause)
- 10 Time Manager -kosketuspainikkeet  -  +

4.2 Näyttö

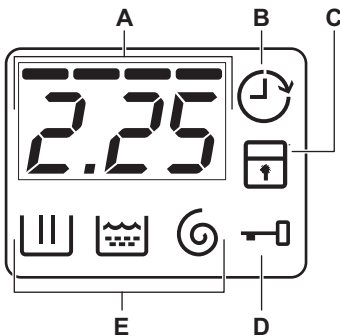















- A. Aika-alue:
 - Ohjelma-aika.
 - Hälytyskoodit. Katso kuvaus luvusta "Vianmääritys".
 - Time Manager ----- -taso.
- B. Ajastimen merkkivalo.
- C. Lapsilukon merkkivalo.
- D. Luukku lukitty -merkkivalo:
 - Kun merkkivalo palaa, luukkaa ei voida avata.
 - Kun merkkivalo on sammunut, luukku voidaan avata.
 - Kun merkkivalo vilkkuu, luukkaa ei voida avata. Odota joitakin minutteja, kunnes merkkivalo sammuu.
- E. Pesuvaiheen merkkivalot.
 - : pesuvaihe

• : huuhteluvaihe

• : linkousvaihe

5. OHJELMATAULUKKO

Ohjelma Lämpötilaväli	Ohjelman kuvaus (Pestävä pyykki ja likaisuustaso) Maksimitäyttö Maksimilinkousnopeus
 Valko/Kirjo 90 °C - kylmä	Valkoinen ja värillinen puuvilla. Normaaliikainen, erittäin ja vähän likainen pyykki. 7 kg 1200 kierr./min malli FW30L7120; 1400 kierr./min malli FW30L7141
 Puuvilla Eco ¹⁾ 60 °C - 40°C	Valkoinen ja värinpitävä puuvilla. Normaaliikainen. Energiankulutus laskee ja pesuohjelman pituus kasvaa hyviä pesutuloksia varten. 7 kg 1200 kierr./min malli FW30L7120; 1400 kierr./min malli FW30L7141
 Siliävät 60° - kylmä	Siliävät tai sekapyykki. Normaaliikainen. 3 kg 1200 kierrosta minuutissa
 Hienopesu 40° - kylmä	Arkalaatuiset tekstiilit (esim. akryyli, viskoosi ja sekapyykki), jotka edellyttävät hellävaraisempaa pesua. Normaaliikainen. 3 kg 1200 kierrosta minuutissa
 Villa/Käsinpesu 40° - kylmä	Konepestävä villa, käsinpestävä villa ja muut tekstiilit, joissa on merkintä «käsinpesu»²⁾. 1,5 kg 1200 kierrosta minuutissa
 Silkki 30 °C	Erikoisohjelma silkille ja sekoitekuiduille. 1 kg 800 kierrosta minuutissa
 Peitot 60 °C - 30°C	Erikoisohjelma yhdelle keinokuitupeitolle, untuvapeitteelle, sängynpeitteelle jne. 3 kg 800 kierrosta minuutissa
 Huuhtelut Kylmä	Pyykkien huuhtelu ja linkous. Kaikki tekstiilit villaa ja erittäin arkalaatuisia tekstiilejä lukuun ottamatta. Laske linkousnopeutta pyykin laadun mukaan. 7 kg 1200 kierr./min malli FW30L7120; 1400 kierr./min malli FW30L7141
 Tyhjennys	Veden tyhjentäminen rummusta. Kaikki tekstiilit. 7 kg

Ohjelma Lämpötilaväli	Ohjelman kuvaus (Pestävä pyykki ja likaisuustaso) Maksimitäyttö Maksimilinkousnopeus
 Linkous	Kaikki tekstiilit villaa ja arkalaatuisia tekstiilejä lukuun ottamatta. Pyykin linkoaminen ja veden tyhjentäminen rummusta. 7 kg 1200 kierr./min malli FW30L7120; 1400 kierr./min malli FW30L7141
 Farkut 60° - kylmä	Farkku- ja trikookankaat. Myös tummille värillisille vaatteille. 7 kg 1200 kierrosta minuutissa
 Verhot 40° - kylmä	Erikoisohjelma verhoille. Esipesuvaihe aktivoituu automaattisesti. ³⁾ 2 kg 800 kierrosta minuutissa
 Ulkoiluvuut 30 °C	Siliävät ja arkalaatuinen pyykki. Vähän likainen tai raikastettava pyykki. 3 kg 800 kierrosta minuutissa
 5 Paitaa 30 °C	Siliävät ja sekapyykki. Vähän likainen ja raikastettava pyykki. 5 - 6 paidalle. 1,5 kg 800 kierrosta minuutissa











1) **Energiamerkin kulutusarvojen standardit ohjelmat.** Määräyksen 1061/2010 mukaisesti nämä ohjelmat ovat "Standardi 60°C puuvillaohjelma" ja "Standardi 40°C puuvillaohjelma". Ne ovat energian- ja vedenkulutuksen kannalta tehokkaimpia ohjelmia normaaliliikaista puuvillapyykkiä pestäessä.

















 Pesuvaiheen veden lämpötila voi poiketa valitun ohjelman määritetystä lämpötilasta.

2) Tämän ohjelman aikana rumpu pyörii hitaasti hellävaraista käsittelyä varten. Voi vaikuttaa, että rumpu ei pyöri tai se pyörii virheellisesti, tämä on kuitenkin normaalia tässä ohjelmassa.

3) Älä käytä pesuaineita esipesuvaiheessa, jotta huuhtelussa käytetään vain vettä.

Ohjelman lisätoimintojen yhteensopivuus

Ohjelma							
	■	■	■	■	■	■	■
	■	■	■	■	■	■	■
	■	■	■	■	■	■	■
	■	■	■	■	■	■	■

Ohjelma							
	■	■	■		■		
	■	■			■		
	■				■		
	■	■	■		■		■
					■		
	■				■		
	■	■	■	■	■	■	■
	■	■	■		■	■	■
	■	■			■		
	■	■			■		

1) Kun asetat Quick-lisätoiminnon, suosittelemme pyykkimäärän vähentämistä. Voit pestä täyden pyykkimäärän, mutta pesutulos ei välttämättä ole yhtä hyvä. Suositeltu täyttömäärä: puuvilla: 3,5 kg, siliävät ja arkalaatuiset tekstiilit: 1,5 kg.

6. KULUTUSARVOT



Annetut arvot on saavutettu laboratorio-olosuhteissa vastaavien standardien mukaisesti. Eri tekijät voivat vaikuttaa kyseisiin tietoihin: pyykin määrä ja tyyppi sekä ympäristölämpötila. Pesuohjelman keston vaikuttavat myös vedenpaine, syöttöjännite ja syöttöveden lämpötila.







Tekniisiin tietoihin voidaan tehdä muutoksia ilmoituksetta tuoteparannuksia varten.



Ohjelman käynnistyessä näytössä näkyy maksimitäyttömäärää koskeva ohjelman kesto.

Ohjelman kesto lasketaan automaattisesti pesuvaiheen aikana ja se voi pienentyä huomattavasti, jos koneessa on pyykinä maksimitäyttömäärää vähemmän (esim. Puuvilla 60 °C -ohjelman maksimitäyttömäärä on 7 kg ja kesto yli 2 tuntia, todellisen täyttömäärän ollessa 1 kg ohjelman kesto on alle tunnin).

Kun laite laskee todellisen ohjelman keston, näytössä vilkkuu piste.

Ohjelma	Täyttö (kg)	Energian- kulutus (kWh)	Vedenkulu- tus (litro- ina)	Likimääräi- nen ohjel- man kesto (minuutteja)	Jäännös- kosteus (%) ¹⁾
Valko/ Kirjo60°C	7	1,34	68	157	53 ²⁾ / 52 ³⁾
Valko/Kirjo 40°C	7	0,78	61	157	53 ²⁾ / 52 ³⁾
Siliävät 40°C	3	0,60	56	103	35 ²⁾ / 35 ³⁾
Hienopesu 30°C	3	0,55	59	81	35 ²⁾ / 35 ³⁾
Villa/Käsi- nipesu 30°C	1,5	0,45	62	75	30 ²⁾ / 30 ³⁾
Standardit puuvillaohjelmat 					
Standardi 60°C puuvil- la 	7	0,92	44	250	53 ²⁾ / 52 ³⁾
Standardi 60°C puuvil- la 	3,5	0,68	35	204	53 ²⁾ / 52 ³⁾
Standardi 40°C puuvil- la 	3,5	0,59	36	189	53 ²⁾ / 52 ³⁾

1) Linkousvaiheen päättyessä.

2) Malli FW30L7120.

3) Malli FW30L7141.

Pois (W)	Päälle jätetty (W)
0,48	0,48

Yllä olevan taulukon tiedot ovat Euroopan unionin komission asetuksen 1015/2010 mukaiset direktiivin 2009/125/EY vaatimuksien mukaisesti.

7. LISÄTOIMINNOT

7.1 Temperature

Voit muuttaa oletuslämpötilaa asettamalla tämän lisätoiminnon.

Merkkivalo  = kylmä vesi.

Asetetun lämpötilan merkkivalo syttyy.

7.2 Linkous

Tällä lisätoiminnolla voit muuttaa oletuslinkousnopeutta.

Asetetun nopeuden merkkivalo syttyy.

Linkouksen lisätoiminnot:

Ei linkousta

- Aseta tämä lisätoiminto kaikkien linkousvaiheiden poistamiseksi. Vain tyhjennysvaihe on käytettävissä.
- Vastaava merkkivalo syttyy.
- Aseta tämä lisätoiminto erittäin arkalaatuisia tekstiilejä varten.
- Huuhteluvaihe käyttää enemmän vettä joissakin pesuohjelmissa.

Rypistymisen esto

- Aseta tämä lisätoiminto ryppyjen estämiseksi.
- Vastaava merkkivalo syttyy.
- Rummussa on vettä, kun ohjelma päättyy.
- Rumpu pyörii säännöllisesti, jotta pyykkiin ei muodostuisi ryppyjä.
- Luukku on edelleen lukittu. Luukun lukitus voidaan avata vasta sitten, kun vesi on tyhjennetty.



Katso veden tyhjennysohjeet kohdasta "Ohjelman päättyessä".

7.3 Prewash

Tämän lisätoiminnon avulla voit lisätä esipesuvaiheen pesuohjelmaan.

Valitse tämä lisätoiminto hyvin likaiselle pyykille.

Kun asetat tämän lisätoiminnon, ohjelman kesto on pitempi.

Vastaava merkkivalo syttyy.

7.4 Delay Start

Tämän lisätoiminnon avulla voit ohjelmoida pesuohjelman käynnistymään vähintään 30 minuutin ja enintään 20 tunnin päästä.

Näytössä näkyy vastaava merkkivalo.

7.5 Extra Rinse

Tämän lisätoiminnon avulla voit lisätä huuhteluita pesuohjelmaan.

Käytä tätä lisätoimintoa, jos pesuaineelle ollaan allergisia tai jos alueen vesi on pehmeää.

Vastaava merkkivalo syttyy.

7.6 Easy Iron



Laite pesee ja linkooa pyykin varoen ryppyjen muodostumisen estämiseksi.

Laitteen linkousnopeus laskee, se käyttää enemmän vettä ja mukauttaa ohjelman keston pyykkityypin mukaan.







Vastaava merkkivalo syttyy.

7.7 Time Manager

Kun asetat pesuohjelman, näytössä näkyy oletuskesto.

Vähennä tai lisää ohjelman kesto painamalla  tai .

Time Manager on käytettävissä vain taulukon ohjelmissa.

-merkki- valo						
- 2)	■	■	■	■	■	■
--	■	■	■	■	■	■
---	■	■	■	■	■	■
----3)	■4)	■4)	■4)	■4)	■4)	■4)

1) Jos käytettävissä.

2) Lyhyin: pyykin raikastaminen.



3) Pisin: Kun ohjelman kestoä lisätään, energiankulutus pienenee asteittain. Optimoitu lämmitysvaihe säästää energiaa ja pitempi kesto säilyttää samat pesutulokset (erityisesti normaalilukaisen pyykin kohdalla).

4) Kaikkien ohjelmien oletuskesto.



8. ASETUKSET

8.1 Lapsilukko

Tämän lisätoiminnon avulla voit estää lasten leikkimisen käyttöpaneelilla.



- Kytke tämä lisätoiminto **päälle/pois päältä** painamalla samanaikaisesti painiketta  ja , kunnes merkkivalo  **syttyy/samuu**.

Tämä lisätoiminto voidaan kytkeä päälle:

- Kun painat painiketta  lisätoiminnot ja ohjelmanvalitsin lukittuvat.
- Ennen painikkeen  painamista: laite ei voi käynnistyä.



8.2 Pysyvä lisähuuhtelu

Tämän lisätoiminnon avulla voit asettaa lisähuuhtelun pysyvästi uuteen ohjelmaan.

- Kytke tämä lisätoiminto **päälle/pois päältä** painamalla samanaikaisesti painiketta  ja , kunnes merkkivalo  **syttyy/samuu**.

8.3 Äänimerkit

Äänimerkit kuuluvat, kun:

- ohjelma on päättynyt
 - laitteessa on toimintahäiriö.
- Voit kytkeä äänimerkit **pois päältä/päälle** painamalla samanaikaisesti painiketta  ja  6 sekunnin ajan.



Jos kytket äänimerkit pois päältä, ne toimivat laitteen toimintahäiriön yhteydessä.

9. KÄYTTÖÖNOTTO

1. Kiinnitä pistoke pistorasiaan.
2. Avaa vesihana.
3. Aseta pieni määrä pesuainetta pesuainelokeroon.
4. Aseta puuvillalle tarkoitettu pesuohjelma ja valitse korkein

lämpötila, älä kuitenkaan aseta pyykkiä koneeseen. Tällöin poistetaan mahdolliset liat rummusta ja pesualtaasta.

10. PÄIVITTÄINEN KÄYTTÖ



VAROITUS!

Lue turvallisuutta koskevat luvut.

10.1 Koneen täyttö

1. Avaa laitteen luukku.
2. Ravista vaatteita ennen kuin asetat ne laitteeseen.
3. Laita pyykki koneeseen yksi vaatekappale kerrallaan. Varmista, ettei rummussa ole liikaa pyykkiä.
4. Sulje luukku hyvin.

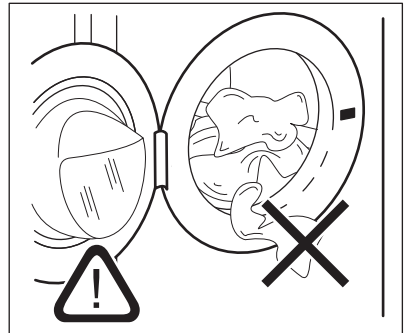

i Varmista, ettei pyykki jää laitteen luokun ja tiivisteiden väliin vesivuotojen ja pyykkien vaurioitumisen välttämiseksi.

i Erittäin öljyisten ja rasvaisten tahrojen pesu voi vahingoittaa pesukoneen kumiosia.

10.2 Pesuaineen ja lisäaineiden käyttö

1. Mittaa pesuaine ja huuhteluaine.
2. Lisää pesuaine ja huuhteluaine lokeroihin.
3. Sulje pesuainelokero varoen.

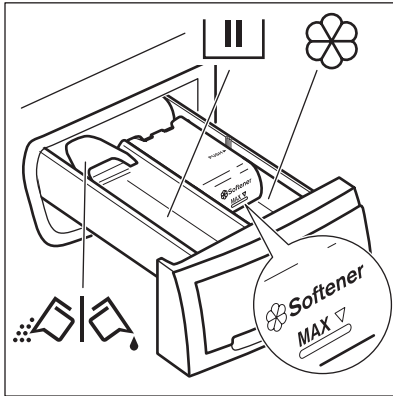

10.3 Pesuainelokero



Pesuvaiheen pesuainelokero.

Jos käytät nestemäistä pesuainetta, lisää se juuri ennen ohjelman käynnistämistä.



Nestemäisten lisäaineiden lokero (huuhteluaine, tärkki).



HUOMIO!
Älä ylitä **MAX**-tasoa.



Pesujauheen tai nestemäisen pesuaineen läppä.

Kun asetat Esipesu-ohjelman (tai lisätoiminnon), lisää esipesun pesuaine suoraan rumpuun.

10.4 Nestemäinen tai jauhemainen pesuaine

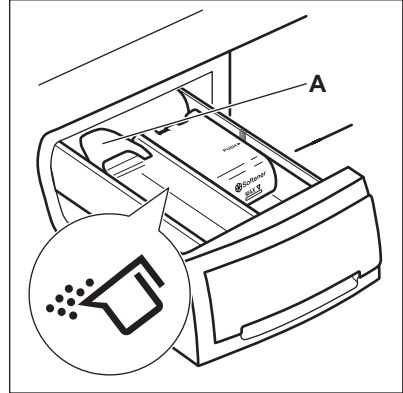

Läpän oletusasetus on **A** (pesujauhe).

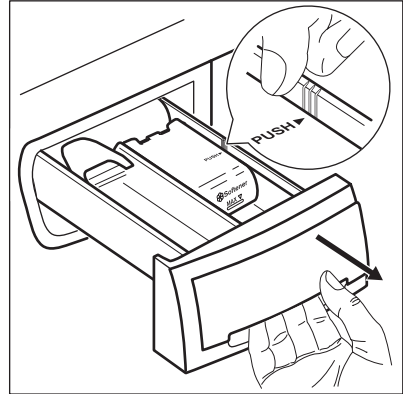

Nestemäisen pesuaineen käyttö:

1. Poista lokerikko. Paina lokerikon reunaa nuolen (PUSH) kohdalta lokerikon poistamiseksi helposti.

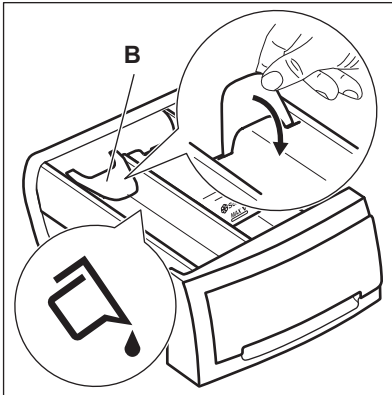

2. Säädä läppä asentoon B.
3. Aseta lokero takaisin syvennykseen.

- i** Nestemäistä pesuainetta käytettäessä:
- Älä käytä hyytelömäisiä tai paksuja nestemäisiä pesuaineita.
 - Lisää korkeintaan 120 ml nestettä.
 - Älä aseta ohjelmaa, jossa on esipesu.
 - Älä aseta ajastinta.

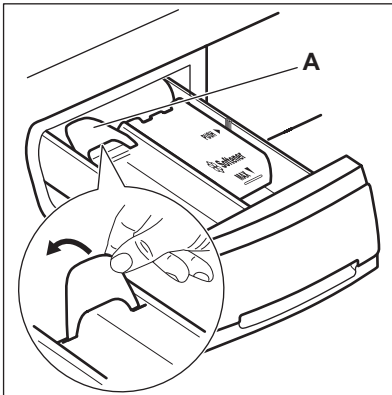

Kun läppä on asennossa B ja haluat käyttää pesujauhetta:

1. Poista lokerikko.
2. Säädä läppä asentoon A.
3. Aseta lokero takaisin syvennykseen.

10.5 Ohjelman asettaminen

1. Käännä ohjelmanvalitsinta ja aseta ohjelma:
 - Merkkivalo vilkkuu.
 - Näytössä näkyy Time Manager - taso, ohjelman kesto ja ohjelmavaiheiden merkkivalot.
2. Muuta tarvittaessa lämpötilaa ja linkousnopeutta tai lisää käytettävissä olevia lisätoimintoja. Kun kytket jonkin lisätoiminnon päälle, asetetun lisätoiminnon merkkivalo syttyy.

- i** Jos asetat jonkin arvon virheellisesti, näytössä näkyy viesti .

10.6 Ohjelman käynnistäminen ilman ajastusta

Paina painiketta .

- Merkkivalo lakkaa vilkkumasta ja jää palamaan.
- Merkkivalo alkaa vilkkumaan näytössä.
- Ohjelma käynnistyy, luukku lukittuu ja näytössä näkyy merkkivalo .
- Tyhjennyspumppu voi toimia lyhyen aikaa, kun laitteen vedentäyttö on käynnissä.

- i** Noin 15 minuutin kuluttua ohjelman käynnistymisestä:
- Laite säätää automaattisesti ohjelman keston pyykkimäärän mukaan.
 - Uusi arvo näkyy näytössä.

10.7 Ohjelman käynnistäminen ajastuksella

1. Paina painiketta toistuvasti, kunnes haluamasi viive näkyy näytössä.

Vastaava merkkivalo syttyy näyttöön.





2. Paina painiketta :
 - Laite käynnistää ajanlaskun.

- Luukku lukittuu ja näytössä näkyy merkkivalo .
- Kun asetettu aika on kulunut loppuun, ohjelma käynnistyy automaattisesti.





Voit peruuttaa ajastimen tai muuttaa ajastimen asetusta ennen kuin painat .

Ajastuksen peruuttaminen:

- Paina painiketta  laitteen asettamiseksi taukotilaan.
- Paina painiketta , kunnes näytössä näkyy .
- Käynnistä ohjelma välittömästi painamalla painiketta  uudelleen.

10.8 Ohjelman keskeyttäminen ja lisätoimintojen muuttaminen

Voit muuttaa vain joitakin lisätoimintoja ennen kuin ne käynnistyvät.

1. Paina painiketta . Merkkivalo alkaa vilkkua.
2. Muuta lisätoimintoja.
3. Paina uudelleen painiketta . Ohjelma jatkuu.

10.9 Käynnissä olevan ohjelman peruuttaminen



1. Peruuta ohjelma ja kytke laite pois toiminnasta kääntämällä ohjelmanvalitsin asentoon .
2. Kytke laite toimintaan kääntämällä ohjelmanvalitsinta uudelleen. Sen jälkeen voit asettaa uuden pesuohjelman.



Laite voi tyhjentää veden ennen uuden ohjelman käynnistämistä. Varmista tällöin, että pesuaine on edelleen pesuainelokerossa. Täytä se muussa tapauksessa.

10.10 Luukun avaaminen ajastimen ollessa käynnissä

Laitteen luukku on lukittu ja merkkivalo  palaa ajastimen ollessa toiminnassa.

1. Aseta laite keskeytystilaan painamalla painiketta .
2. Odota, kunnes luukun lukituksen merkkivalo  sammuu.
3. Voit avata luukun.
4. Sulje luukku ja paina uudelleen painiketta .

Ajastin toimii edelleen.

10.11 Luukun avaaminen ohjelman ollessa käynnissä

Laitteen luukku on lukittu ja merkkivalo  palaa ohjelman ollessa toiminnassa.







HUOMIO!

Jos lämpötila ja vedentaso rummussa ovat liian korkeita, luukku ei voida avata.



1. Kytke laite pois toiminnasta kääntämällä ohjelmanvalitsin asentoon .
2. Odota joitakin minutteja ja avaa sen jälkeen laitteen luukku.
3. Sulje laitteen luukku.
4. Aseta ohjelma uudelleen.

10.12 Ohjelman päättyessä





- Laite pysähtyy automaattisesti.
- Äänimerkki kuuluu (jos se on aktivoitu).
- Näyttöön syttyy .
- Painikkeen  merkkivalo sammuu.
- Luukun lukituksen merkkivalo  vilkkuu muutaman minuutin ajan, minkä jälkeen se sammuu.
- Voit avata luukun.
- Poista pyykki laitteesta. Varmista, että rumpu on tyhjä.
- Sulje vesihana.
- Kytke laite pois toiminnasta kääntämällä ohjelmanvalitsin asentoon .

- Pidä luukku raollaan homeen ja hajujen muodostumisen estämiseksi.

Pesuojelma on suoritettu loppuun, mutta rummussa on edelleen vettä:

- Rumpu pyörii säännöllisesti, jotta pyykkiin ei muodostuisi ryppyjä.
- Luukun lukon merkkivalo  palaa. Merkkivalo  vilkkuu. Luukku on edelleen lukittu.
- Luukku voidaan avata vasta sitten, kun vesi on tyhjennetty.

Veden tyhjentäminen:

1. Laske tarvittaessa linkousnopeutta. Jos asetat toiminnon , laite suorittaa ainoastaan tyhjennysvaiheen.
2. Paina painiketta . Laite tyhjentää veden ja linkoaa.
3. Kun ohjelma on suoritettu loppuun, luukun lukon merkkivalo  vilkkuu muutaman minuutin ajan. Kun merkkivalo sammuu, luukku voidaan avata.
4. Kytke laite pois toiminnasta kääntämällä ohjelmanvalitsin asentoon .

 Laite tyhjentää veden ja linkoaa automaattisesti noin 18 tunnin kuluttua (Villa-ohjelmaa lukuun ottamatta).

10.13 Valmiustila

Kun pesuoelman päättymisestä on kulunut joitakin minuutteja eikä laitetta ole kytketty pois toiminnasta, energiansäästötoiminto aktivoituu.

Energiansäästötoiminto vähentää energiankulutusta, kun laite on valmiustilassa.

- Kaikki merkkivalot ja näyttö sammuvat.
- Painikkeen  merkkivalo vilkkuu hitaasti.
- Paina jotakin lisätoimintoa energiansäästötoiminnon deaktivoimiseksi.



Jos asetat ohjelman tai lisätoiminnon, jonka päätyttyä vesi jää rumpuun, energiansäästötoiminto **ei kytkeydy päälle** veden tyhjentämisen muistuttamiseksi.

11. VIHJEITÄ JA NEUVOJA

11.1 Pyykit

- Lajittele valkopyykki, värillinen pyykki, tekokuidut, arkalaatuinen pyykki ja villapyykki.
- Noudata tekstiilien hoito-ohjemerkinissä olevia ohjeita.
- Älä pese valkopyykkiä ja värillistä pyykkiä yhtä aikaa.
- Jotkin värilliset vaatteet voivat laskea väriä ensimmäisessä pesussa. Ne on suositeltavaa pestä erikseen ensimmäisillä kerroilla.
- Sulje tyynyliinojen napit, vetoketjut, koudut ja nepparit. Sido vyöt.
- Tyhjennä taskut ja ravista viikatut vaatteet auki.

- Käännä monikerrokset tekstiilit, villavaatteet ja painetut tekstiilit väärin päin.
- Poista vaikeat tahrat erikoispesuaineella.
- Pese ja esikäsittele vaikeat tahrat ennen pyykkien asettamista rumpuun.
- Ole varovainen verhoja käsitellessä. Poista kaikki koudut ja aseta verhot pesupussiin tai tyynyliinaan.
- Älä pese saumaamattomia tai leikattuja pyykkejä. Pese pienet ja/tai arkalaatuiset pyykkit pesupussissa (esim. kaarelliset rintaliivit, vyöt, sukkahousut, jne.).
- Erittäin pieni täyttömäärä voi aiheuttaa epätasapainon linkousvaiheessa. Jos näin käy, levitä

pyykki käsin pesualtaassa ja käynnistä linkous uudelleen.

11.2 Vaikeat tahrat

Vesi ja pesuaine eivät riitä poistamaan vaikeita tahroja.

Suosittelemme, että vaikeat tahrat esikäsitellään ennen tekstiilien asettamista laitteeseen.

Markkinoilla on saatavilla erityisiä tahrannoistoaaineita. Käytä tahrain ja tekstiilin laatuun sopivaa tahrannoistoaainetta.

11.3 Pesuaineet ja lisäaineet

- Käytä vain pesukoneeseen tarkoitettuja pesuaineita ja lisäaineita:
 - jauhemaisia pesuaineita kaikille kuitutyypeille
 - jauhemaisia pesuaineita aroille kuduille (enintään 40 °C) ja villalle
 - nestemäisiä pesuaineita, mieluiten alhaisen lämpötilan pesuohjelmissa (enintään 60 °C) kaikille kuitutyypeille, tai villavaatteiden erikoispesuaineita.
- Älä sekoita erityyppisiä pesuaineita keskenään.
- Suojele ympäristöä käyttämällä vain oikeaa pesuainemäärää.
- Noudata pesuainepakkaukseen merkittyjä ohjeita.
- Käytä tekstiilin laatuun ja väriin, ohjelman lämpötilaan sekä likaisuustasoon sopivia tuotteita.

- Jos laitteesi pesuainelokerossa ei ole läppää, lisää nestemäiset pesuaineet (pesuainevalmistajan toimittamaa) annostelupalloa käyttämällä.

11.4 Ympäristönsuojeluohjeita

- Pese normaaliolukaiset pyykki ohjelmalla, jossa ei ole esipesua.
- Käynnistä pesuohjelma aina sallitulla maksimaalisella täyttömäärällä.
- Käytä tarvittaessa tahrannoistoaainetta, kun valitset alhaisen lämpötilan pesuohjelman.
- Tarkista kotisi vedenkovuus käyttäaksesi oikean määrän pesuainetta. Katso kohta "Veden kovuus".

11.5 Veden kovuus

Jos alueesi vedenkovuus on suuri tai keskisuuri, suosittelemme pesukoneeseen tarkoitettujen vedenpehmentimien käyttämistä. Jos alueesi vesi on pehmeää, vedenpehmentimen käyttö ei ole tarpeen.

Tarkista alueesi vedenkovuus ottamalla yhteyttä paikalliseen vesilaitokseen.

Käytä oikeaa määrää vedenpehmentintä. Noudata tuotepakkaukseen merkittyjä ohjeita.

12. HOITO JA PUHDISTUS



VAROITUS!

Lue turvallisuutta koskevat luvut.

12.1 Ulkopintojen puhdistaminen

Puhdista laite ainoastaan saippualla ja lämpimällä vedellä. Kuivaa kaikki pinnat kokonaan.



HUOMIO!

Älä käytä koskaan alkoholia, liuotinaaineita tai vastaavia tuotteita.

12.2 Kalkinpoisto

Jos alueesi vedenkovuus on suuri tai keskisuuri, suosittelemme pesukoneeseen tarkoitettujen kalkinpoistotuotteen käyttämistä.

Tarkista rumpu säännöllisesti kalkkikertymien ja ruostehiukkasten estämiseksi.

Poista ruostehiukkaset käyttämällä ainoastaan pesukoneeseen tarkoitettuja erikoistuotteita. Suorita toimenpide erillään pyykinpesusta.

- i** Noudata aina tuotepakkauksen merkittyjä ohjeita.

12.3 Huoltopesu

Alhaisen lämpötilan ohjelmissa rumpuun voi jäädä hiukan pesuainetta. Suorita huoltopesu säännöllisesti. Toimi seuraavasti:

12.5 Pesuainelokeron puhdistaminen

1.

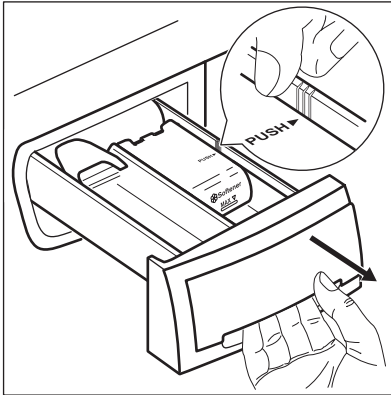

2.

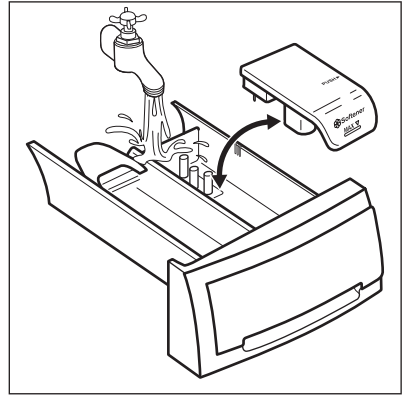

3.

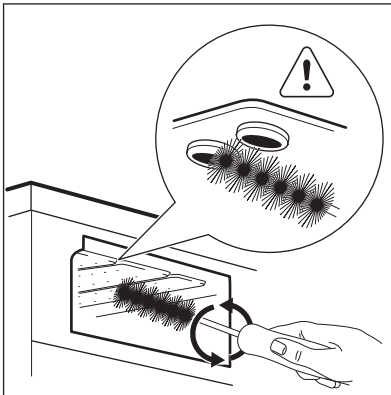

4.

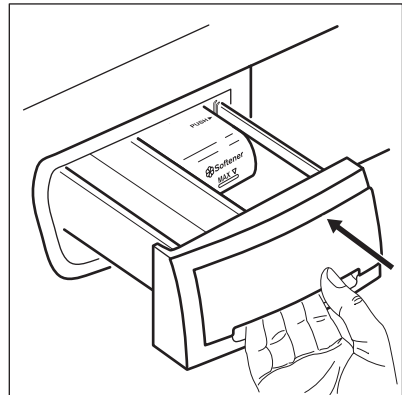

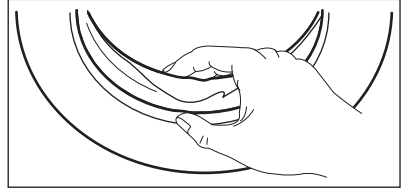

- Poista kaikki pyykki koneesta.
- Valitse puuvillaohjelma, suurin lämpötila ja lisää pieni määrä pesuainetta.

12.4 Luukun tiiviste



Tarkista tiiviste säännöllisesti ja poista kaikki esineet sisätilasta.

12.6 Vedenpoiston sihdin puhdistaminen

-  Älä puhdistu vedenpoiston sihtiä, jos laitteen vesi on kuumaa.
-  Tarkista tyhjennuspumpun suodatin säännöllisesti ja varmista, että se on puhdas.
-  Toista vaiheet 2-3, kunnes vettä ei enää virtaa koneesta.

1.

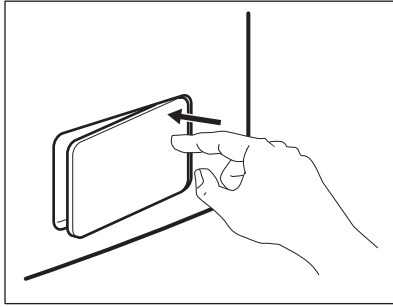

2.

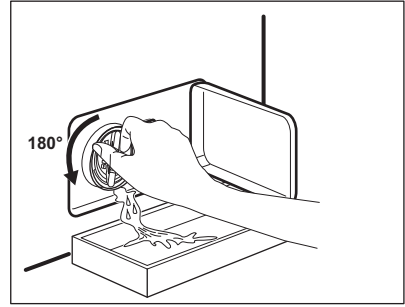

3.

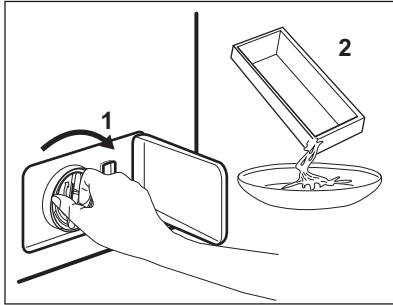

4.

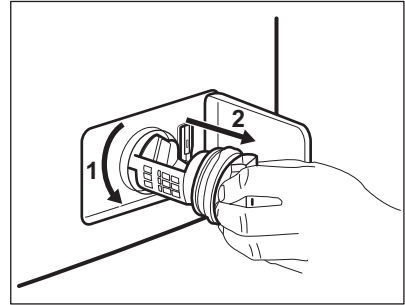

5.

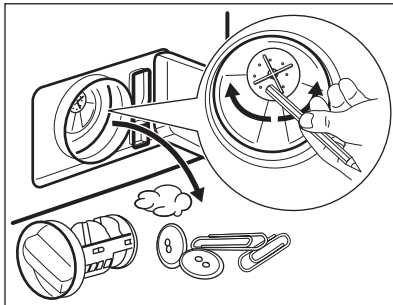

6.

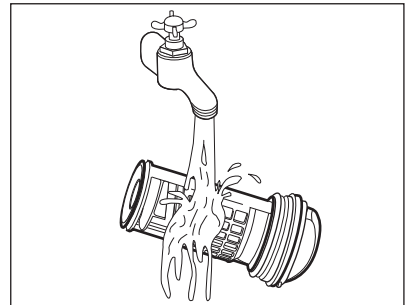

7.

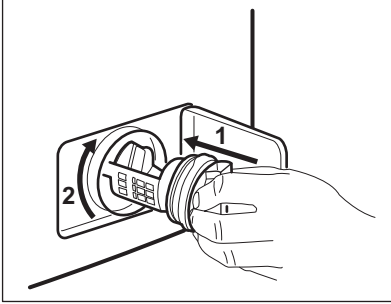

i Pidä aina lattiapyyhe lähetyvillä mahdollisen veden kuivaamiseksi.

8.

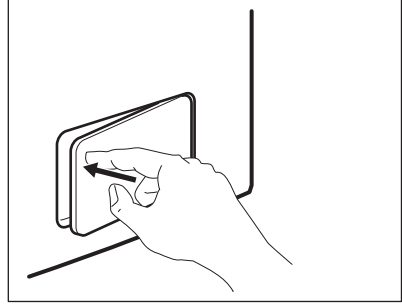

i Tarkista, että pumpun siipipyörä pyöri esteettä. Mikäli se ei pyöri, ota yhteys valtuutettuun huoltoliikkeeseen. Varmista myös, että kiristät suodattimen oikein vuotojen estämiseksi.

12.7 Vedenottoletkun ja venttiilin sihdin puhdistaminen

1.

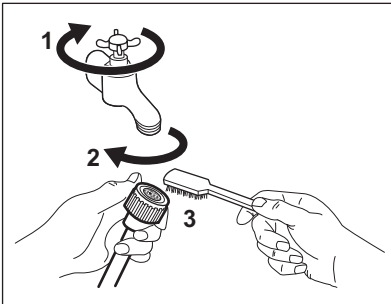

2.

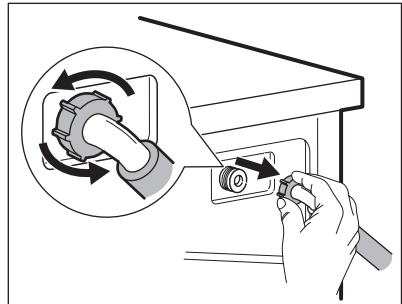

3.

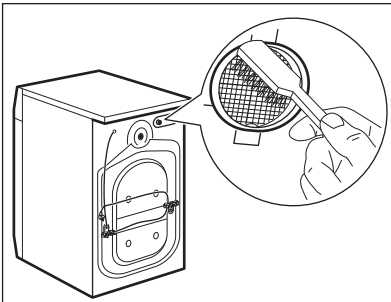

4.

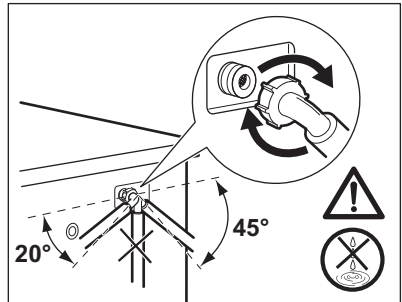

12.8 Häätäyhjennys

Laite ei voi tyhjentää vettä toimintahäiriön vuoksi.

Jos tämä ongelma esiintyy, suorita toimenpiteen 'Nukkasihdin puhdistaminen' vaiheet (1) - (8). Puhdista pumppu tarvittaessa.

Kun tyhjennät veden häätäyhjennystoimenpiteellä, tyhjennysjärjestelmä tulee aktivoida uudelleen:

1. Kaada pesuainelokeron päälokeroon 2 litraa vettä.
2. Aloita veden tyhjennys käynnistämällä ohjelma.

12.9 Suojeltava jäätymiseltä

Jos kone asennetaan alueelle, jossa lämpötila voi laskea alle 0 °C, poista

jäljelle jäänyt vesi vedenottoletkusta ja tyhjennyspumppusta.

1. Irrota pistoke pistorasiasta.
2. Sulje vesihana.
3. Aseta vedenottoletkun kaksi päätä astiaan ja anna veden valua letkusta ulos.
4. Tyhjennä tyhjennyspumppu. Katso häätäyhjennyksen ohjeet.
5. Kun tyhjennyspumppu on tyhjä, asenna vedenottoletku uudelleen.



VAROITUS!

Varmista, että lämpötila on yli 0 °C ennen kuin käytät laitetta uudelleen. Valmistaja ei ota vastuuta jäätymisvaurioista.

13. VIANMÄÄRITYS



VAROITUS!

Lue turvallisuutta koskevat luvut.

13.1 Johdanto

Laite ei käynnisty tai se pysähtyy kesken pesuohjelman.

Yritä etsiä ratkaisu ongelmaan (katso taulukko). Jos ongelma toistuu, ota yhteyttä valtuutettuun huoltoliikkeeseen.

Joidenkin häiriöiden yhteydessä laitteesta kuuluu äänimerkki ja näytössä näkyy virhekoodi:

- **E10** - Laitteeseen ei tule vettä. Käynnistä laite uudelleen painamalla Start/Pause-painiketta. Luukun lukitus avautuu 10 sekunnin kuluttua.
- **E20** - Koneeseen jää vettä.
- **E40** - Laitteen luukku on auki tai se ei ole kunnolla kiinni. Tarkista luukku!
- **E40** - Virransyöttö on epävaka. Odota kunnes virransyöttö on vakaa.



VAROITUS!

Kytke laite pois toiminnasta ennen tarkistusten suorittamista.

13.2 Mahdolliset häiriöt

Ongelma	Mahdollinen ratkaisu
Pesuohjelma ei käynnisty.	<ul style="list-style-type: none"> • Varmista, että pistoke on kiinnitetty pistorasiaan. • Tarkista, että laitteen luukku on suljettu. • Varmista, ettei mikään sulakekotelon sulakkeista ole palanut. • Varmista, että Käynnistä/Tauko-painiketta on painettu. • Jos ajastin on asetettu, peruuta asetetus tai odota, kunnes ajanlaskenta on kulunut umpeen. • Poista lapsilukko toiminnasta, jos se on päällä.

Ongelma	Mahdollinen ratkaisu
Laitteeseen ei tule vettä.	<ul style="list-style-type: none"> • Tarkista, että vesihana on auki. • Varmista, ettei vedensyöttöpaine ole liian alhainen. Kysy lisätietoa paikalliselta vesilaitokselta. • Tarkista, ettei vesihana ole tukossa. • Varmista, ettei vedenottoletkun ja venttiilien sihdeissä ole tukoksia. Lue ohjeet kohdasta "Hoito ja puhdistus". • Varmista, ettei vedenottoletkussa ole vääntymiä tai taitumia. • Tarkista, että vedenottoletku on liitetty oikein.
Laitte ei täyty vedellä ja tyhjenee välittömästi.	<ul style="list-style-type: none"> • Varmista, että tyhjennysletku on oikeassa asennossa. Letku voi olla liian matalalla. Lue ohjeet asennusohjeista.
Koneeseen jää vettä.	<ul style="list-style-type: none"> • Tarkista, ettei altaan poistoviemäri ole tukossa. • Varmista, ettei tyhjennysletkussa ole vääntymiä tai taitumia. • Tarkista, että tyhjennysletku on liitetty oikein. • Aseta tyhjennystoiminto, jos asetit ohjelman, jossa ei ole tyhjennysvaihetta. • Aseta tyhjennystoiminto, jos asetit lisätoiminnon, jossa vesi jää rumpuun. • Tarkista, ettei nukkasihiti ole tukossa. Puhdista sihti tarvittaessa. Lue ohjeet kohdasta "Hoito ja puhdistus". • Jos ongelma toistuu, ota yhteyttä valtuutettuun huolto-liikkeeseen.
Linkousvaihe ei toimi tai pesuohjelma kestää normaalia pitempään.	<ul style="list-style-type: none"> • Aseta linkoustoiminto. • Aseta tyhjennystoiminto, jos asetit lisätoiminnon, jossa vesi jää rumpuun. • Tarkista, ettei nukkasihiti ole tukossa. Puhdista sihti tarvittaessa. Lue ohjeet kohdasta "Hoito ja puhdistus". • Levitä pyykkiä käsin rummussa ja käynnistä linkous uudelleen. Epätasapaino voi aiheuttaa tämän ongelman.
Lattialla on vettä.	<ul style="list-style-type: none"> • Varmista, että vesiletkujen liitännät ovat kireät ja ettei vesivuotoja ole. • Varmista, ettei vedenotto- ja tyhjennysletkussa ole vaurioita. • Varmista, että käytät oikeaa pesuainetta ja pesuainemäärää.
Laitteen luukku ei avaudu.	<ul style="list-style-type: none"> • Varmista, että pesuohjelma on päättynyt. • Aseta tyhjennys- tai linkoustoiminto, jos rummussa on vettä. • Suorita hätätyhjennys. Katso kohta "Varoimet jäätymisen estämiseksi" (kappale "Hoito ja puhdistus").
Laitteesta kuuluu poikkeavia ääniä.	<ul style="list-style-type: none"> • Varmista, että laite on tasapainotettu oikein. Lue ohjeet asennusohjeista. • Varmista, että pakkausmateriaalit ja/tai kuljetuspultit on poistettu. Lue ohjeet asennusohjeista. • Lisää pyykkiä koneeseen. Pyykkiä voi olla liian vähän.

Ongelma	Mahdollinen ratkaisu
Ohjelma on näkyvässä olevaa aikaa lyhempi.	<ul style="list-style-type: none"> • Laite laskee uuden ajan täyttömäärän mukaan. Katso kohta 'Kulutusarvot'.
Ohjelma on näkyvässä olevaa aikaa pitempi.	<ul style="list-style-type: none"> • Epätasapainossa oleva täyttömäärä lisää keston aikaa. Tämä on normaalia laitteen toimintaa.
Pesutulos ei ole tyydyttävä.	<ul style="list-style-type: none"> • Lisää pesuaineen määrää tai käytä toista pesuainetta. • Poista vaikeat tahrat erikoistuotteilla ennen pyykinpesua. • Varmista, että asetat oikean lämpötilan. • Vähennä pyykkiä.
Lisätoimintoa ei voida asettaa.	<ul style="list-style-type: none"> • Varmista, että painat vain haluamiasi kosketuspainikkeita.

Kytke virta laitteeseen tarkastusten jälkeen. Ohjelma jatkuu keskeytyskohdasta. Jos ongelma toistuu, ota yhteyttä valtuutettuun huoltoliikkeeseen.

Jos näytössä näkyy muita hälytyskoodeja. Kytke laite pois toiminnasta ja toimintaan. Jos ongelma toistuu, ota yhteyttä valtuutettuun huoltoliikkeeseen.

14. TEKNISET TIEDOT

Mitat	Leveys/korkeus/syvyys/ kokonaissyvyys	600 mm / 850 mm / 559 mm / 578 mm
Sähköliitäntä	Jännite Kokonaisteho Sulake Taajuus	230 V 2200 W 10 A 50 Hz
Suojakansi takaa kiinteiden hiukkasten ja kosteuden suojaustason, lukuun ottamatta kuitenkin matalajännitteisiä laitteita, joissa ei ole kosteussuojaa		IPX4
Vedenpaine	Minimi Maksimi	0,5 bar (0,05 MPa) 8 bar (0,8 MPa)
Vesiliitäntä ¹⁾		Kylmä vesi
Maksimitäyttömäärä	Puuvilla	7 kg
Energialuokka		A+++
Linkousnopeus	Maksimilinkousnopeus	1151 kierr./min (FW30L7120) 1351 kierr./min (FW30L7141)

¹⁾ Liitä vedenottoletku hanaan, jossa on 3/4" kierteitys.

15. EUROOPAN UNIONIN ASETUKSEN 1369/2017 MUKAINEN TUOTTEEN TIETOLOMAKE

Tuotteen tietolomake

Tavaramerkki	ELECTROLUX
Malli	FW30L7120, PNC914912428
Nimelliskapasiteetti, kg	7
Energiatehokkuusluokka	A+++
Energiankulutus kWh:a vuodessa, kun huomioon otetaan 220 vakiopesuohjelmaa 60 °C:n ja 40 °C:n puuvillaohjelmilla täydellä koneella ja puolitäytöllä sekä tehonsäästötilojen energiankulutus. Todellinen energiankulutus riippuu laitteen käyttötavasta.	171
Energiankulutus 60 °C:n vakiopuuvillaohjelmalla täydellä koneella, kWh	0,92
Energiankulutus 60 °C:n vakiopuuvillaohjelmalla puolitäytöllä, kWh	0,68
Energiankulutus 40 °C:n vakiopuuvillaohjelmalla puolitäytöllä, kWh	0,59
Tehonkulutus pois päältä -tilassa W	0,48
Tehonkulutus päällä-tilassa, W	0,48
Vedenkulutus litraa vuodessa, kun huomioon otetaan 220 vakiopesuohjelmaa 60 °C:n ja 40 °C:n puuvillaohjelmilla täydellä koneella ja puolitäytöllä. Todellinen vedenkulutus riippuu laitteen käyttötavasta	9499
Linkoustehokkuusluokka asteikolla G:stä (vähiten tehokas) A:han (tehokkain)	A+++
Suurin linkousnopeus, kierrosta minuutissa	1151
Jäännöskosteus %	53
60 °C:n vakiopuuvillaohjelma” ja ”40 °C:n vakiopuuvillaohjelma” ovat vakiopesuohjelmat, joita merkissä ja tuoteselosteessa annetut tiedot koskevat, ja että nämä ohjelmat sopivat normaaliliikaisen puuvillapyykin pesuun ja ovat yhdistetyn energian- ja vedenkulutuksensa kannalta tehokkaimmat ohjelmat.	-
Ohjelman kesto minuutteina 60 °C:n vakiopuuvillaohjelmalla täydellä koneella	250
Ohjelman kesto minuutteina 60 °C:n vakiopuuvillaohjelmalla puolitäytöllä	204
Ohjelman kesto minuutteina 40 °C:n vakiopuuvillaohjelmalla puolitäytöllä	189
Päälle jätettynä -tilan kesto minuutteina	5
Ilman akustinen melutaso db(A) pesun aikana	58

Ilman akustinen melutaso db(A) linkouksen aikana	79
Integroitu laite K/E	Ei



Yllä olevan taulukon tiedot ovat Euroopan unionin komission asetuksen 1015/2010 mukaiset direktiivin 2009/125/EY vaatimuksien mukaisesti.

Tuotteen tietolomake	
Tavaramerkki	ELECTROLUX
Malli	FW30L7141, PNC914912430
Nimelliskapasiteetti, kg	7
Energiatohokkuusluokka	A+++
Energiankulutus kWh:a vuodessa, kun huomioon otetaan 220 vakiopesuohjelmaa 60 °C:n ja 40 °C:n puuvillaohjelmilla täydellä koneella ja puolitäytöllä sekä tehonsäästötilojen energiankulutus. Todellinen energiankulutus riippuu laitteen käyttötavasta.	171
Energiankulutus 60 °C:n vakiopuuvillaohjelmalla täydellä koneella, kWh	0,92
Energiankulutus 60 °C:n vakiopuuvillaohjelmalla puolitäytöllä, kWh	0,68
Energiankulutus 40 °C:n vakiopuuvillaohjelmalla puolitäytöllä, kWh	0,59
Tehonkulutus pois päältä -tilassa W	0,48
Tehonkulutus päällä-tilassa, W	0,48
Vedenkulutus litraa vuodessa, kun huomioon otetaan 220 vakiopesuohjelmaa 60 °C:n ja 40 °C:n puuvillaohjelmilla täydellä koneella ja puolitäytöllä. Todellinen vedenkulutus riippuu laitteen käyttötavasta	9499
Linkoustehokkuusluokka asteikolla G:stä (vähiten tehokas) A:han (tehokkain)	A+++
Suurin linkousnopeus, kierrosta minuutissa	1351
Jäännöskosteus %	52
60 °C:n vakiopuuvillaohjelma” ja ”40 °C:n vakiopuuvillaohjelma” ovat vakiopesuohjelmat, joita merkissä ja tuoteselosteessa annetut tiedot koskevat, ja että nämä ohjelmat sopivat normaaliliskaisen puuvillapyykin pesuun ja ovat yhdistetyn energian- ja vedenkulutuksensa kannalta tehokkaimmat ohjelmat.	-
Ohjelman kesto minutteina 60 °C:n vakiopuuvillaohjelmalla täydellä koneella	250

Ohjelman kesto minuutteina 60 °C:n vakiopuuvillaohjelmalla puolitäytöllä	204
Ohjelman kesto minuutteina 40 °C:n vakiopuuvillaohjelmalla puolitäytöllä	189
Päälle jätettynä -tilan kesto minuutteina	5
Ilman akustinen melutaso db(A) pesun aikana	58
Ilman akustinen melutaso db(A) linkouksen aikana	78
Integroitu laite K/E	Ei

Yllä olevan taulukon tiedot ovat Euroopan unionin komission asetuksen 1015/2010 mukaiset direktiivin 2009/125/EY vaatimuksien mukaisesti.

16. YMPÄRISTÖNSUOJELU

Kierrätä materiaalit, jotka on merkitty merkillä . Kierrätä pakkaus laittamalla se asianmukaiseen kierrätysastiaan. Suojele ympäristöä ja ihmisten terveyttä kierrättämällä sähkö- ja elektroniikkaromut. Älä hävitä merkillä .

merkittyjä kodinkoneita kotitalousjätteen mukana. Palauta tuote paikalliseen kierrätyskeskukseen tai ota yhteyttä paikalliseen viranomaiseen.

www.electrolux.com/shop



192965602-A-492018

