



NL Afwasautomaat
FR Lave-vaisselle
DE Geschirrspüler

Gebruiksaanwijzing 2
Notice d'utilisation 19
Benutzerinformation 38

INHOUDSOPGAVE

1. VEILIGHEIDSINFORMATIE.....	2
2. VEILIGHEIDSVOORSCHRIFTEN.....	4
3. BESCHRIJVING VAN HET PRODUCT.....	6
4. BEDIENINGSPANEEL.....	7
5. PROGRAMMA'S.....	7
6. DAGELIJKS GEBRUIK.....	9
7. AANWIJZINGEN EN TIPS.....	13
8. ONDERHOUD EN REINIGING.....	14
9. PROBLEEMOPLOSSING.....	15
10. TECHNISCHE GEGEVENS.....	18
11. MILIEUBESCHERMING.....	18

WIJ DENKEN AAN JOU

Bedankt voor je aankoop van een Electrolux-apparaat. Je hebt voor een product gekozen dat decennia aan professionele ervaring en innovatie met zich meebrengt. Ingenieus en stijlvol en ontworpen met jou in het achterhoofd. Dus wanneer je het gebruikt, kan je erop rekenen dat je telkens weer geweldige resultaten krijgt.

Welkom bij Electrolux.

Ga naar onze website voor:



Advies over gebruik, brochures, het oplossen van problemen, service- en reparatie-informatie:

www.electrolux.com/support



Registreer je product voor een betere service:

www.registerelectrolux.com



Koop accessoires, verbruiksartikelen en originele reserveonderdelen voor je apparaat:

www.electrolux.com/shop

KLANTENSERVICE EN SERVICE

Gebruik altijd originele onderdelen.

Als u contact opneemt met onze servicedienst, zorg er dan voor dat u de volgende gegevens tot uw beschikking hebt: Model, PNC, serienummer.

De informatie vindt u op het typeplaatje.

 Waarschuwingen en veiligheidsinformatie

 Algemene informatie en tips

 Milieu-informatie

Wijzigingen voorbehouden.

1. VEILIGHEIDSINFORMATIE

Lees zorgvuldig de meegeleverde instructies voor installatie en gebruik van het apparaat. De fabrikant is

niet verantwoordelijk voor verwondingen of schade die voortvloeit uit de onjuiste installatie of het onjuiste gebruik. Bewaar de instructies altijd op een veilige, toegankelijke plek voor toekomstig gebruik.

1.1 Veiligheid van kinderen en kwetsbare personen

- Dit apparaat kan worden gebruikt door kinderen van 8 jaar en ouder en door mensen met een beperkt lichamelijk, zintuiglijk of verstandelijk vermogen of een gebrek aan ervaring en kennis, indien zij onder toezicht staan of instructies hebben gekregen over het veilig gebruiken van het apparaat en indien zij de gevaren begrijpen.
- Kinderen tussen de 3 en 8 jaar oud en personen met zware en complexe beperkingen dienen altijd uit de buurt van het apparaat te worden gehouden, tenzij ze voortdurend onder toezicht staan.
- Kinderen jonger dan 3 jaar dienen, tenzij zij voortdurend onder toezicht staan, bij het apparaat uit de buurt te worden gehouden.
- Houd toezicht op kinderen om te voorkomen dat zij met het apparaat gaan spelen.
- Houd reinigingsmiddelen uit de buurt van kinderen.
- Houd kinderen en huisdieren uit de buurt van het apparaat als de deur open staat.
- Kinderen mogen zonder toezicht geen reinigings- en onderhoudswerkzaamheden aan het apparaat uitvoeren.

1.2 Algemene veiligheid

- Dit apparaat is uitsluitend bedoeld voor het reinigen van huishoudelijke borden en serviesgoed.
- Dit apparaat is bedoeld voor binnenshuis huishoudelijk gebruik.
- Dit apparaat kan worden gebruikt in kantoren, hotelkamers, bed & breakfast-kamers, boerderijgasthuizen en andere soortgelijke accommodaties waar dergelijk gebruik de

(gemiddelde) huishoudelijke gebruiksniveaus niet overschrijdt.

- De specificatie van dit apparaat niet wijzigen.
- De waterdruk (minimaal en maximaal) moet liggen tussen 0.4 (0.04) / 10 (1) bar (MPa)
- Volg het maximale aantal 6 plaatsen.
- Indien het netsnoer beschadigd is, moet het worden vervangen door de fabrikant, een erkende serviceverlener of vergelijkbaar gekwalificeerde personen om gevaar te voorkomen.
- **WAARSCHUWING:** Messen en andere gebruiksvoorwerpen met scherpe punten moeten met hun punt naar beneden of horizontaal in de mand geplaatst worden.
- Laat het apparaat niet onbeheerd achter met de geopende deur om te voorkomen dat u er per ongeluk op stapt.
- Schakel het apparaat uit en trek de stekker uit het stopcontact voordat je onderhoudshandelingen verricht.
- Gebruik geen waterstralen onder druk en/of stoom om het apparaat te reinigen.
- Als het apparaat is voorzien van ventilatieopeningen in de basis, mogen deze niet worden afgedekt met bijv. een vloerkleed.
- Het apparaat moet met de nieuwe meegeleverde slangset worden aangesloten op een kraan. Oude slangsets mogen niet opnieuw worden gebruikt.

2. VEILIGHEIDSVOORSCHRIFTEN

2.1 Installeren



WAARSCHUWING!

Alleen een erkende installatietechnicus mag het apparaat installeren.

- Verwijder alle verpakkingsmaterialen.
- Installeer en gebruik geen beschadigd apparaat.
- Volg de installatie-instructies die zijn meegeleverd met het apparaat.
- Pas altijd op bij verplaatsing van het apparaat, want het is zwaar. Gebruik altijd veiligheidshandschoenen en gesloten schoeisel.
- Installeer of gebruik het apparaat niet op een plek waar de temperatuur onder de 0 °C komt.
- Installeer het apparaat op een veilige en geschikte plaats die aan alle installatie-eisen voldoet.

- Gebruik het apparaat niet voordat u het in de ingebouwde structuur installeert omwille van veiligheidsredenen.



YouTube

www.youtube.com/electrolux
www.youtube.com/aeg

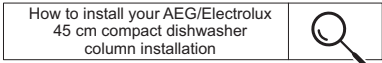

2.2 Elektrische aansluiting



WAARSCHUWING!

Gevaar voor brand en elektrische schokken.

- Waarschuwing: dit apparaat is ontworpen om te worden geïnstalleerd/aangesloten op een aardingsaansluiting in het gebouw.
- Zorg ervoor dat de parameters op het vermogensplaatje overeenkomen met elektrische vermogen van de netstroom.
- Gebruik altijd een juist geïnstalleerd schokbestendig stopcontact.
- Gebruik geen adapters met meerdere stekkers en verlengkabels.
- Zorg dat u de netstekker en het netsnoer niet beschadigt. Indien de voedingskabel moet worden vervangen, dan moet dit gebeuren door onze Klantenservice.
- Steek de stekker pas in het stopcontact als de installatie is voltooid. Zorg ervoor dat het netsnoer na installatie bereikbaar is.
- Trek niet aan het netsnoer om het apparaat los te koppelen. Trek altijd aan de stekker.
- Dit apparaat is voorzien van een 13 A stekker. Als de zekering van de stekker vervangen moet worden, moet een ASTA (BS 1362)-zekering van 13-ampère worden gebruikt (uitsluitend VK en Ierland).

2.3 Wateraansluiting

- Beschadig de waterslangen niet.
- Indien buizen lang niet zijn gebruikt, er reparaties hebben plaatsgevonden of er nieuwe apparaten zijn geplaatst (watermeters, enz.), moet je, voordat de nieuwe buizen worden

aangesloten, het water laten stromen totdat het schoon en helder is.

- Zorg ervoor dat er geen zichtbare waterlekken zijn tijdens en na het eerste gebruik van het apparaat.
- Als de watertoevoerslang beschadigd is, sluit dan onmiddellijk de waterkraan en haal de stekker uit het stopcontact. Neem contact op met de service-afdeling om de watertoevoerslang te vervangen.

2.4 Gebruik

- Plaats geen ontvlambare producten of artikelen die vochtig zijn met ontvlambare producten in, bij of op het apparaat.
- Vaatwasmiddelen zijn gevaarlijk. Volg de veiligheidsinstructies op de verpakking van het vaatwasmiddel op.
- Drink en speel niet met het water in het apparaat.
- Verwijder de vaat pas uit het apparaat als het programma is voltooid. Er kan wat vaatwasmiddel op de vaat achterblijven.
- Oefen geen druk uit op de open deur van het apparaat en leg er ook geen voorwerpen op.
- Er kan hete stoom uit het apparaat komen als u de deur opent terwijl een programma bezig is.

2.5 Service

- Neem contact op met de erkende servicedienst voor reparatie van het apparaat. Gebruik alleen originele reserveonderdelen.
- Houd er rekening mee dat zelfreparatie of niet-professionele reparatie gevolgen kan hebben voor de veiligheid en de garantie kan doen vervallen.
- De volgende reserveonderdelen zijn beschikbaar gedurende 7 jaar nadat het model is stopgezet: motor, circulatie- en afvoerpomp, verwarmingstoestellen en verwarmingselementen, inclusief warmtepompen, leidingen en aanverwante apparatuur, waaronder slangen, kleppen, filters en aquastops, structurele en interne onderdelen met betrekking tot deurconstructies, printplaten,

elektronische displays, drukschakelaars, thermostaten en sensoren, software en firmware, inclusief resetsoftware. Houd er rekening mee dat sommige van deze reserveonderdelen alleen beschikbaar zijn voor professionele reparateurs en dat niet alle reserveonderdelen relevant zijn voor alle modellen.

- De volgende reserveonderdelen zullen gedurende 10 jaar nadat het model is stopgezet beschikbaar zijn: deurscharnieren en -afdichtingen, andere afdichtingen, spuitarmen, afvoerfilters, binnenrekken en plastic randapparatuur zoals manden en deksels.
- Met betrekking tot de lamp(en) in dit product en reservelampen die afzonderlijk worden verkocht: Deze lampen zijn bedoeld om bestand te zijn tegen extreme fysieke omstandigheden in huishoudelijke

apparaten, zoals temperatuur, trillingen, vochtigheid, of zijn bedoeld om informatie te geven over de operationele status van het apparaat. Ze zijn niet bedoeld voor gebruik in andere toepassingen en zijn niet geschikt voor verlichting in huishoudelijke ruimten.

2.6 Verwijdering



WAARSCHUWING!

Gevaar voor letsel of verstikking.

- Haal de stekker uit het stopcontact.
- Snij het netsnoer van het apparaat af en gooi dit weg.
- Verwijder de deurgreep om te voorkomen dat kinderen en huisdieren opgesloten raken in het apparaat.

3. BESCHRIJVING VAN HET PRODUCT

3.1 Algemeen overzicht

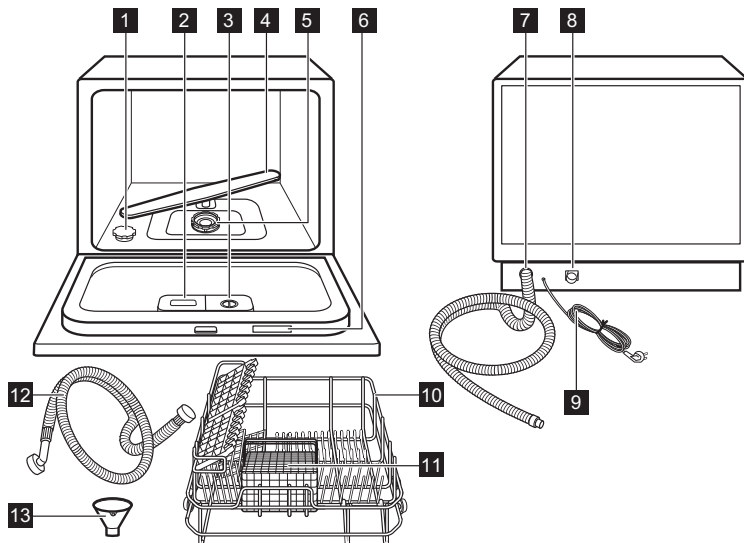

1 Zoutreservoir

2 Afwasmiddeldoseerbakje

3 Glansmiddeldoseerbakje

4 Sproeiarm

5 Filters

6 Typeplaatje

7 Afvoerslang

8 Aansluiting van de watertoevoerslang

- 9** Netsnoer
- 10** Korf
- 11** Bestekmand
- 12** Watertoevoerslang
- 13** Trechter

4. BEDIENINGSPANEEL

4.1 Bedieningspaneel



- 1** Aan/uit-toets
- 2** Uitgestelde start-toets
- 3** Weergave
- 4** Indicatielampje glansmiddel
- 5** Indicatielampje zout
- 6** Programma-indicatielampjes
- 7** Programma-toets



4.2 Indicatielampjes

Indicatie-lampje	Beschrijving
	Dit is aan als het glansspoelmiddeldoseerbakje bijgevuld dient te worden. Het is altijd uit als het programma in werking is.
	Dit is aan als het zoutreservoir bijgevuld dient te worden. Het is altijd uit als het programma in werking is.

5. PROGRAMMA'S





5.1 Programmaoverzicht

Programma	Mate van bevulling Type lading	Programmafases	Vaatwasmiddel voorwas / hoofdwas (g)	Spoel- middel
	Zwaar, opgedroogd vuil, pannen, potten, braadpannen	<ul style="list-style-type: none"> • Voorwassen op 50°C • Vaatwas 70 °C • Spoelen op 70°C • Drogen 	3 / 15	✓
	Normaal vuil, potten, borden, glazen, pannen	<ul style="list-style-type: none"> • Voorwas • Vaatwas 60 °C • Spoelen op 70°C • Drogen 	3 / 15	✓

Programma	Mate van bevuilding Type lading	Programmafases	Vaatwasmiddel voorwas / hoofdwas (g)	Spoelmiddel
ECO 1)	Normaal vuil, serviesgoed, bestek	<ul style="list-style-type: none"> Voorwas Vaatwas 45 °C Spoelen op 65°C Drogen 	- / 14	✓
	Normaal of licht vuil, glazen, kristal, fijn porselein	<ul style="list-style-type: none"> Vaatwas 45 °C Spoelen op 60°C Drogen 	- / 18	✓
	Vers vuil, koffiekop, glazen	<ul style="list-style-type: none"> Vaatwas 45 °C 	- / 15	✗
	Licht vervuild, alle soorten vaatlading	<ul style="list-style-type: none"> Vaatwas 40 °C Spoelen 	- / 18	✓

1) Dit programma heeft het meest efficiënte water- en energieverbruik voor normaal vervuild serviesgoed en bestek. Dit is het standaardprogramma voor testinstituten. Dit programma wordt gebruikt voor de beoordeling van de naleving van Verordening (EU) 2019/2022 van de Commissie inzake ecologisch ontwerp.

5.2 Verbruikswaarden

Programma 1)2)	Duur (min)	Energieverbruik (kWh)	Water (l)
	140	1.20	9.6
	120	1.05	7.7
ECO	230	0.613	6.5
	75	0.65	5.8
	20	0.39	7.0
	90	1.10	6.6

1) De druk en temperatuur van het water, de variaties in stroomtoevoer, de opties, de hoeveelheid vaat en mate van vervuiling kunnen de verbruikswaarden veranderen.

2) De waarden voor andere programma's dan ECO zijn slechts indicatief.

5.3 Informatie voor testinstituten

Om de nodige informatie te ontvangen over het uitvoeren van prestatietesten (bijv. volgens: EN60436), stuur je een e-mail naar:

info.test@dishwasher-production.com

Voeg in je aanvraag de productnummercode (PNC) van het typeplaatje toe.

Raadpleeg voor andere vragen betreffende je vaatwasmachine het serviceboekje dat met je apparaat is meegeleverd.

5.4 Voordat u een programma start

Zorg vóór het starten van het gekozen programma dat:

- De filters schoon zijn en correct zijn geïnstalleerd.
- De dop van het zoutreservoir vastzit.
- De sproeiarmen niet verstopt zijn.
- Er regenererend zout en glansmiddel is toegevoegd (tenzij u gecombineerde afwastabletten gebruikt).
- De positie van de voorwerpen in de korven correct is.
- Het programma geschikt is voor het type lading en de mate van bevuilding.
- De juiste hoeveelheid afwasmiddel wordt gebruikt.

5.5 Een programma gebruiken

1. Open de deur van het apparaat.
2. Open de waterkraan.
3. Druk opnieuw op de Aan/uit-toets om het apparaat aan te zetten.

Het controlelampje Aan/uit gaat branden.

4. Druk op toets Programma tot het indicatielampje van het geselecteerde programma gaat branden.
5. Sluit de deur van het apparaat. Het programma wordt na 10 seconden automatisch gestart.

Als het wasprogramma is voltooid, weerklinkt er met tussenpozen gedurende ongeveer 8 seconden een geluidssignaal.

6. Druk op de toets Aan/uit om het apparaat uit te schakelen.
7. Draai de waterkraan dicht. Wacht totdat de gerechten koud zijn voordat je ze uit het apparaat haalt.



Er kan water aanwezig zijn aan de zijkanten en de deur van het apparaat.

5.6 Een programma stoppen

Druk op Programma en houd gedurende 3 seconden ingedrukt.

Het apparaat keert terug naar de oorspronkelijke instellingen.



Controleer of er vaatwasmiddel in het afwasmiddeldoseerbakje aanwezig is voordat je een nieuw programma start.

5.7 Een programma onderbreken

1. Open de deur van het apparaat. Het apparaat stopt.
2. Sluit de deur van het apparaat. Het programma gaat verder vanaf het punt waar het werd onderbroken.

5.8 Een programma starten met Uitgestelde start

1. Open de waterkraan.
2. Druk opnieuw op de Aan/uit-toets om het apparaat aan te zetten. Het controlelampje Aan/uit gaat branden.
3. Stel een programma in.
4. Druk op Uitgestelde start toets om de start van een programma tot 24 uur uit te stellen.
5. Sluit de deur van de afwasmachine om het aftellen te starten.

Nadat het aftelproces voltooid is, wordt het programma automatisch gestart.

5.9 Annuleren Uitgestelde start

1. Open de deur van het apparaat.
2. Druk op de toets Uitgestelde start tot 0 gaat branden.
3. Sluit de deur van het apparaat. Het programma start automatisch.

6. DAGELIJKS GEBRUIK

6.1 Bediening van het apparaat

1. Vul het zoutreservoir met zout voor vaatwassers.
2. Vul het glansmiddeldoseerbakje met glansmiddel.
3. Ruim het rek in.

4. Draai de waterkraan open.
5. U dient het juiste programma in te stellen voor het type lading en de mate van vervuiling.
6. Voeg vaatwasmiddel toe.
7. Het programma starten.

6.2 Het zoutreservoir vullen



LET OP!

Gebruik alleen zout dat voor afwasautomaten is gemaakt.

1. Draai de dop van het zoutreservoir linksom en verwijder hem.
2. Doe 1 liter water in het zoutreservoir (alleen voor de eerste keer).
3. Gebruik de trechter om het zoutreservoir te vullen met regenererzout.

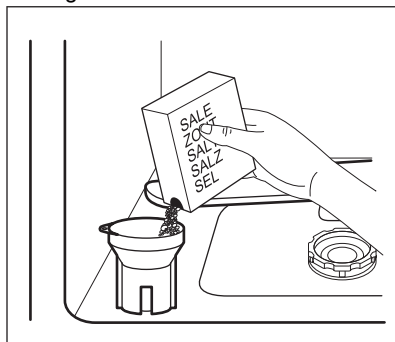

4. Verwijder het zout rond het openen van het zoutreservoir.
5. Draai de dop van het zoutreservoir rechtsom om het zoutreservoir te sluiten.



Er kan water en zout uit het zoutreservoir komen als je dat vult, waardoor corrosie ontstaat. Om dit te voorkomen, dient er onmiddellijk na het vullen van het zoutreservoir een programma gestart te worden.

6.3 De waterontharder

De waterontharder verwijdert mineralen van de watertoevoer die een schadelijke invloed hebben op de wasresultaten en het apparaat.

Hoe hoger het gehalte van deze mineralen, des te harder is je water. Waterhardheid wordt gemeten in gelijkwaardige schalen.

De waterontharder moet worden aangepast aan de hardheid van het water in jouw omgeving. Je plaatselijke waterleidingbedrijf kan je adviseren over de hardheid van het water in jouw omgeving. Stel het juiste niveau van de waterontharder in, teneinde goede wasresultaten te garanderen.

Waterhardheid

Duitse graden (°dH)	Franse graden (°fH)	mmol/l	Clarke graden	Instellen op de waterontharder	Indicatie instellen
0 - 5	0 - 9	0.0 - 0.9	0 - 7	1	H1
6 - 11	10 - 19	1.0 - 2.0	8 - 14	2	H2
12 - 17	20 - 30	2.1 - 3.0	15 - 21	3	H3
18 - 22	31 - 39	3.1 - 4.0	22 - 27	4 1)	H4
23 - 34	40 - 60	4.1 - 6.1	28 - 42	5	H5
35 - 45	61 - 80	6.2 - 8.0	43 - 56	6	H6

1) Fabrieksinstelling.

Stel ongeacht het gebruikte soort wasmiddel het juiste waterhardheidsniveau in om de bijvulindicator voor zout geactiveerd te houden.



Multivaatwastabletten die zout bevatten zijn niet effectief genoeg als waterontharder.

Regeneratieproces

Voor de juiste werking van de waterontharder moet de hars van de ontharder regelmatig worden geregenereerd. Dit proces is automatisch en maakt deel uit van de normale vaatwasmachinerwerking.

Niveau waterontharder	Regeneratie frequentie
1	Uit
2	om de 10 cycli
3	om de 5 cycli
4	om de 3 cycli
5	om de 2 cycli
6	elke cyclus

Regeneratie en waterontharding vinden plaats in de droogfase en eindigen met een complete afvoer. Dit duurt ongeveer drie minuten, maar heeft geen invloed op de totale cyclustijd. Deze activiteit verhoogt het totale waterverbruik van een programma met 1 liter en het totale energieverbruik van een programma met 0,3 Wh.

- i** Alle in deze paragraaf genoemde verbruikswaarden worden bepaald volgens de huidige geldende norm in laboratoriumomstandigheden met waterhardheid 2,5 mmol/l (waterontharder: niveau 3) volgens de regulering: 2019/2022 regulation. De druk en de temperatuur van het water en de variaties van de netvoeding kunnen de waarden doen veranderen.

6.4 Instelling waterontharder wijzigen

1. Open de deur van het apparaat.
2. Druk op de toets Aan/uit.
3. Houd de toets Programma onmiddellijk 6 seconden ingedrukt. Het display toont het huidige niveau van waterontharding.

4. Druk op de toets Programma om het wateronthardingsniveau te selecteren.

Het niveau wordt na 6 seconden ingesteld.

6.5 Het vaatwasmiddelbakje vullen



LET OP!

Gebruik alleen vaatwasmiddelen voor vaatwassers.

1. Druk op de vrijgaveknop om het deksel van het afwasmiddelbakje te openen.

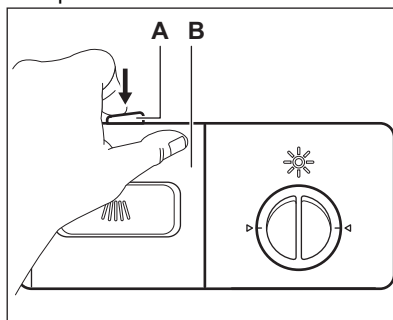

2. Doe vaatwasmiddel (ongeveer 15 g) in het doseerbakje (C). Plaats vaatwastabletten in deel (E) van het bakje.

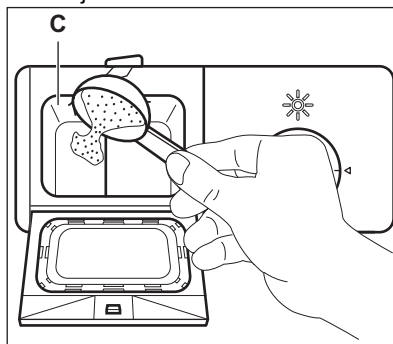

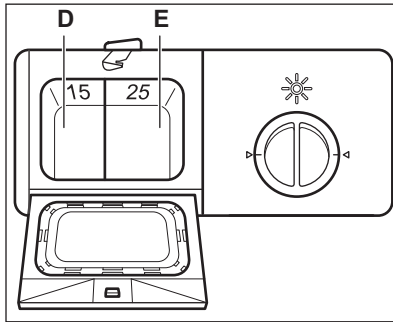

- a. Plaats een kleine hoeveelheid (ongeveer 3 g) van het vaatwasmiddel op het deksel van het vaatwasmiddelbakje als het programma een voorwasfase heeft.
3. Sluit het doseerbakje voor het wasmiddel. Druk op het deksel totdat de vergrendeling op zijn plaats klikt.



Vul het vaatwasmiddelbakje voor iedere wascyclus bij.

6.6 Afzonderlijk gebruik van afwasmiddel, zout en glansmiddel

1. Vul het zoutreservoir en het glansmiddeldoseerbakje.
2. Start een programma zonder serviesgoed.
3. Pas de positie van het glansmiddeldoseerbakje aan als het programma is voltooid.

6.7 Gebruik van het glansmiddeldoseerbakje



LET OP!

Gebruik alleen glansmiddel dat is ontworpen voor vaatwassers.

Met glansmiddel wordt het serviesgoed zonder vlekken of strepen gedroogd. Het glansmiddel wordt automatisch vrijgegeven tijdens de laatste spoelfase.

1. Draai de dop van het glansmiddeldoseerbakje linksom en verwijder deze.

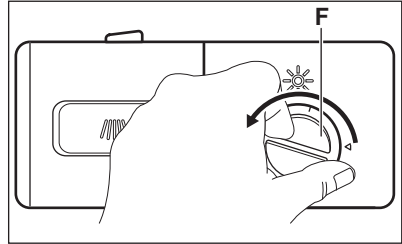

2. Vul het glansmiddeldoseerbakje met glansmiddel. De marking "MAX" toont het maximale niveau.
3. Verwijder gemorst glansmiddel met een absorberend doekje om te voorkomen dat er tijdens het programma te veel schuim ontstaat.
4. Plaats de dop terug en draai hem rechtsof totdat hij klikt.

Zorg ervoor dat de markeringen op de dop en het doseerbakje zijn uitgelijnd.

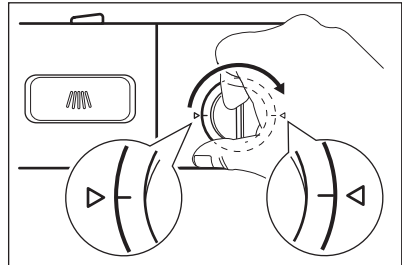

5. Draai de glansmiddelknop (A) om de dosering aan te passen.

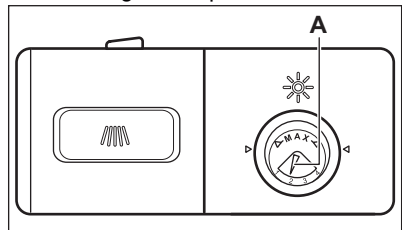

7. AANWIJZINGEN EN TIPS

7.1 Algemeen

Volg de onderstaande tips om te zorgen voor optimale schoonmaak- en droogresultaten en ook het milieu te helpen beschermen.

- Het afwassen in de vaatwasser volgens de instructies in de gebruikershandleiding verbruikt meestal minder water en energie dan het afwassen met de hand.
- Laad de vaatwasser volledig in om water en energie te besparen. Voor de beste reinigingsresultaten plaatst u items in de korven volgens de instructies in de gebruikershandleiding en overbelast u de korven niet.
- Spoel de vaat niet eerst af. Het verhoogt het water- en energieverbruik. Kies indien nodig een programma met voorwasfase.
- Verwijder grotere voedselresten van de borden en lege bekertjes en glazen voordat u ze in het apparaat plaatst.
- Week kookgerei met stevig vastgekookt of vastgebakken voedsel of poets het lichtjes voordat u het in het apparaat wast.
- Zorg ervoor dat de vaat in de manden elkaar niet raakt of overlapt. Alleen dan kan het water de vaat volledig bereiken en wassen.
- U kunt apart vaatwasmiddel, glansmiddel en zout gebruiken of kiezen voor het gebruik van multitabletten (bijv. "alles-in-1"). Volg de instructies op de verpakking.
- Kies een programma op basis van het type lading en de mate van bevulling. ECO biedt het meest efficiënte gebruik van water en energieverbruik.
- Om kalkaanslag in het apparaat te voorkomen:
 - Vul de zoutcontainer indien nodig bij.
 - Gebruik de aanbevolen dosering van het wasmiddel en spoelglansmiddel.
 - Controleer of het ingestelde stand van de waterontharder juist is voor de waterhardheid in uw omgeving.

- Volg de instructies in het hoofdstuk "**Onderhoud en reiniging**".

7.2 Gebruik van zout, glansmiddel en vaatwasmiddel

- Gebruik enkel zout, glansmiddel en vaatwasmiddel voor vaatwassers. Overige producten kunnen het apparaat beschadigen.
- Maar in gebieden met hard en erg hard water raden we het gebruik aan van standaard vaatwasmiddel (poeder, gel, tabletten zonder extra middelen), met afzonderlijk glansmiddel en zout voor optimale reinigings- en droogresultaten.
- Vaatwasmiddeltabletten lossen bij korte programma's niet geheel op. Om te voorkomen dat vaatwasmiddelresten op het servies achterblijven, raden we u aan om tabletten enkel bij lange programma's te gebruiken.
- Gebruik altijd de juiste hoeveelheid wasmiddel. Onvoldoende dosering van het wasmiddel kan leiden tot slechte reinigingsresultaten en hardwaterfilmen of vlekken op de voorwerpen. Het gebruik van te veel wasmiddel met zacht of verzacht water resulteert in wasmiddelresten op de borden. Pas de hoeveelheid wasmiddel aan op basis van de waterhardheid. Zie de instructies van de vaatwasmiddelfabrikant.
- Gebruik altijd de juiste hoeveelheid spoelglansmiddel. Onvoldoende dosering van spoelglansmiddel vermindert de droogresultaten. Het gebruik van te veel spoelglansmiddel resulteert in blauwachtige lagen op de items.
- Controleer of het wateronthardersniveau correct is. Als het niveau te hoog is, kan de verhoogde hoeveelheid zout in het water leiden tot roest op bestek.

7.3 Gebruik van de manden

- Gebruik altijd de hele ruimte van de korven.

- Gebruik het apparaat alleen om voor het reinigen van vaatwasserbestendige artikelen.
- Was in het apparaat geen voorwerpen gemaakt van hout, hoorn, aluminium, tin en koper, omdat deze kunnen barsten, kromtrekken, verkleuren of putjes kunnen krijgen.
- Reinig geen voorwerpen in het apparaat die water kunnen absorberen (sponzen, keukenhanddoeken).
- Plaats holle voorwerpen (bijv. kopjes, glazen en pannen) met de opening naar beneden.
- Zorg ervoor dat glazen voorwerpen elkaar niet aanraken.
- Meng lepels met ander bestek om te voorkomen dat zij aan elkaar kleven.
- De bestekmand heeft 2 bestekroosters die eenvoudig verwijderd kunnen worden.

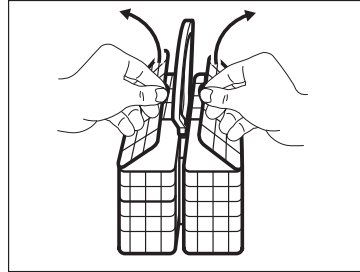
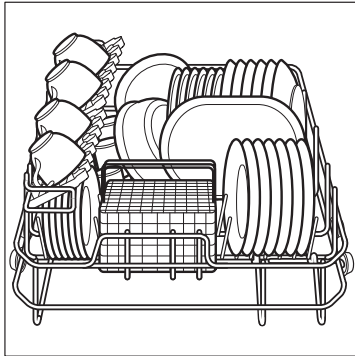

- Zorg dat de sproeiarmen vrij kunnen ronddraaien voordat je een programma start.
- Laat het serviesgoed afkoelen voordat je het uit de korf haalt. Hete artikelen kunnen gemakkelijk beschadigd raken.

8. ONDERHOUD EN REINIGING

8.1 Onderhoud



WAARSCHUWING!

Schakel het apparaat uit en trek de stekker uit het stopcontact voordat u onderhoudshandelingen verricht.



LET OP!

Gebruik het apparaat niet zonder filters. Zorg dat de filters juist geplaatst zijn. Een onjuiste plaatsing van de filters zal leiden tot slechte wasresultaten en het apparaat beschadigen.



Vuile filters en een verstopte sproeiarm verminderen de wasresultaten. Controleer de filters regelmatig en reinig indien nodig.

8.2 De filters verwijderen en reinigen

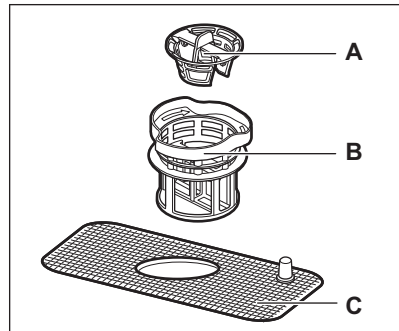

1. Draai het fijne filter (B) linksom en verwijder het filterpakket.
2. Verwijder het grove filter (A) door het uit het fijne filter (B) te trekken.
3. Was de filters met water en een borstel.
4. Plaats het grove filter (A) in het fijne filter (B).
5. Plaats het filterpakket in de kuip en draai het fijne filter (B) rechtsom totdat het klikt.

8.3 De sproeiarm reinigen

Probeer de sproeiarm niet te verwijderen. Als de openingen in de sproeiarm verstopt zijn, verwijder dan de resterende vervuilingdelen met een dunne, puntig voorwerp.

8.4 Buitenkant reinigen

- Maak het apparaat schoon met een vochtige, zachte doek.
- Gebruik alleen neutrale schoonmaakmiddelen.
- Gebruik geen schuurmiddelen, schuursponsjes of oplosmiddelen.

8.5 De binnenkant van de machine reinigen

- Reinig het apparaat zorgvuldig, inclusief de rubberen afdichting van de deur, met een zachte, vochtige doek.
- Gebruik om de prestaties van uw apparaat te onderhouden minstens

eenmaal per maand een reinigingsproduct dat specifiek is ontwikkeld voor vaatwassers. Volg de instructies op de verpakking van de producten zorgvuldig op.

- Gebruik geen schuurmiddelen, schuursponsjes, scherpe voorwerpen, sterke chemicaliën, pannensponsjes of oplosmiddelen.
- Het regelmatig gebruiken van korte programma's kan ophoping van vet en kalk in het apparaat tot gevolg hebben. Draai minstens tweemaal per maand lange programma's om deze ophoping te voorkomen.

8.6 Vreemde voorwerpen verwijderen

Controleer de filters en de opvangbak na elk gebruik van de vaatwasser. Vreemde voorwerpen (zoals stukjes glas, plastic, botten of tandenstokers) verminderen de reinigingsprestaties en kunnen schade aan de afvoerpomp veroorzaken.



LET OP!

Als u de voorwerpen niet kunt verwijderen, neemt u contact op met een erkende servicedienst.

1. Demonteer het filtersysteem volgens de instructies in dit hoofdstuk.
2. Verwijder eventuele vreemde voorwerpen handmatig.
3. Monteer de filters opnieuw volgens de instructies in dit hoofdstuk.

9. PROBLEEMOPLOSSING



WAARSCHUWING!

Raadpleeg de hoofdstukken Veiligheid.

9.1 Wat te doen als...

Bij sommige problemen knippert het programma-indicatielampje om een storing aan te geven.

Probleem	Mogelijke oplossing
Je kunt het apparaat niet inschakelen.	<ul style="list-style-type: none"> • Controleer of de stekker is aangesloten op het stopcontact. • Controleer of er geen beschadigde zekering in het zekeringenkastje is.
Het programma start niet.	<ul style="list-style-type: none"> • Controleer of de deur van het apparaat gesloten is. • Druk op de startknop. • Als de optie uitgestelde start is ingesteld, annuleer je de instelling of wacht je totdat het aftellen voorbij is.
De machine pompt geen water weg.	<ul style="list-style-type: none"> • Zorg dat de afvoerslang goed is aangesloten. • Zorg dat de filters in het apparaat schoon zijn. • Zorg dat de gootsteen naar behoren afvoert.
Het apparaat wordt niet gevuld met water en er klinkt gedurende ongeveer 30 seconden een intermitterend geluidssignaal. Op het display verschijnt E1.	<ul style="list-style-type: none"> • Controleer of de waterkraan geopend is. • Controleer of de druk van de watervoorziening niet te laag is. Neem voor deze informatie contact op met je plaatselijke waterleidingbedrijf. • Controleer of de waterkraan niet verstopt is.
De vereiste temperatuur is niet bereikt. Op het display verschijnt E3.	<ul style="list-style-type: none"> • Neem contact op met een erkend servicecentrum.
De anti-overstromingshulp is ingeschakeld en er klinkt gedurende ongeveer 30 seconden een onderbroken geluidssignaal. Op het display verschijnt E4.	<ul style="list-style-type: none"> • Sluit de waterkraan en neem contact op met een erkend servicecentrum.
Technische storing van het apparaat. Op het display verschijnt Ed.	<ul style="list-style-type: none"> • Neem contact op met een erkend servicecentrum.

Stel het programma na controle van het apparaat in en start het opnieuw. Als het probleem opnieuw optreedt, neem je contact op met een erkend servicecentrum.

Voor alarmcodes die niet in de tabel worden beschreven, neemt u contact op met een erkend servicecentrum.

9.2 De was- en droogresultaten zijn niet naar tevredenheid

Probleem	Mogelijke oorzaak	Mogelijke oplossing
De borden zijn niet schoon.	Het geselecteerde programma was niet van toepassing op het type lading en/of voor de mate van bevulling.	Zorg ervoor dat het programma geschikt is voor het type lading en/of voor de mate van vervuiling.
	Het rek is niet goed ingedeeld, zodat het water er niet aan alle kanten bij kan.	Vul het rek op de juiste manier.
	De sproeiarm kan niet vrij draaien als gevolg van de onjuiste plaatsing van het serviesgoed.	Zorg dat de sproeiarm vrij kan ronddraaien voordat je een programma start.
	De filters zijn verstopt.	Controleer of de filters schoon zijn.
	De filters zijn niet juist gemonteerd en geïnstalleerd.	Zorg ervoor dat de filters correct gemonteerd en geïnstalleerd zijn.
	De hoeveelheid vaatwasmiddel was niet genoeg of er is geen vaatwasmiddel gebruikt.	Zorg dat de juiste hoeveelheid vaatwasmiddel is gebruikt.
Er zitten kalkresten op de borden.	Het zoutreservoir is leeg.	Vul het zoutreservoir met speciaal zout voor vaatwassers.
	Het deksel van het zoutreservoir is niet goed gesloten.	Zorg dat het zoutreservoir goed gesloten is.
De glazen en borden vertonen strepen of melkachtige vlekken.	Het niveau van de waterontharder is te hoog.	Stel de waterontharder in op een lager niveau.
De glazen en borden vertonen een blauwe was.	De dosering van het glansmiddel is te hoog.	Stel de dosering van het glansmiddel in op een lagere stand.
	Het wasmiddel kan de oorzaak zijn.	Probeer een ander merk wasmiddel.
De gerechten zijn nat en dof.	Er is een programma zonder droogfase geselecteerd.	Stel een programma met droogfase in.
	Het glansmiddeldoseerbakje is leeg.	Vul het glansmiddeldoseerbakje met glansmiddel.

10. TECHNISCHE GEGEVENS

10.1 Technische informatie

Hoogte (mm)	452
Breedte (mm)	550
Diepte (mm)	518
Diepte met volledig open deur (mm):	812
Voltage aangesloten spanning:	zie typeplaatje
Waterdruk (MPa):	0.04 - 1.0
Stroomvoorziening:	zie typeplaatje
Plaatsinstellingen:	6

10.2 Link naar de EU-EPREL-databank

De QR-code op het energielabel dat bij het apparaat wordt geleverd, biedt een

weblink naar de registratie van dit apparaat in de EU-EPREL-database. Bewaar het energielabel ter referentie samen met de gebruikershandleiding en alle andere documenten die bij dit apparaat worden geleverd.

Het is ook mogelijk om informatie gerelateerd aan de prestaties van het product in de EU-EPREL-databank te vinden via de link <https://eprel.ec.europa.eu> en de modelnaam en het productnummer kunt u vinden op het typeplaatje van het apparaat. Zie het hoofdstuk 'Productbeschrijving'.

Kijk voor meer informatie over het energielabel op www.theenergylabel.eu

11. MILIEUBESCHERMING

Recycleer de materialen met het symbool . Gooi de verpakking in een geschikte afvalcontainer om het te recyclen. Bescherm het milieu en de volksgezondheid en recycleer op een correcte manier het afval van elektrische en elektronische apparaten. Gooi

apparaten gemarkeerd met het symbool  niet weg met het huishoudelijk afval. Breng het product naar het milieustation bij u in de buurt of neem contact op met de gemeente.

TABLE DES MATIÈRES

1. INFORMATIONS DE SÉCURITÉ.....	19
2. CONSIGNES DE SÉCURITÉ.....	21
3. DESCRIPTION DE L'APPAREIL.....	23
4. BANDEAU DE COMMANDE.....	24
5. PROGRAMMES.....	24
6. UTILISATION QUOTIDIENNE.....	27
7. CONSEILS.....	30
8. ENTRETIEN ET NETTOYAGE.....	32
9. DÉPANNAGE.....	34
10. CARACTÉRISTIQUES TECHNIQUES.....	36
11. EN MATIÈRE DE PROTECTION DE L'ENVIRONNEMENT.....	36

NOUS PENSONS À VOUS

Merci d'avoir choisi un appareil Electrolux. Vous avez choisi un produit qui bénéficie de décennies d'expérience professionnelle et d'innovation. Ingénieux et élégant, il a été pensé pour vous. C'est la raison pour laquelle vous pouvez avoir la certitude d'obtenir d'excellents résultats à chaque utilisation.

Bienvenue chez Electrolux

Consultez notre site pour :



Obtenir des conseils d'utilisation, des brochures, un dépanneur, des informations sur le service et les réparations :

www.electrolux.com/support



Enregistrer votre produit pour un meilleur service :

www.registerelectrolux.com



Acheter des accessoires, consommables et pièces de rechange d'origine pour votre appareil :

www.electrolux.com/shop

SERVICE ET ASSISTANCE À LA CLIENTÈLE

N'utilisez que des pièces de rechange d'origine.

Avant de contacter notre centre de service agréé, assurez-vous de disposer des informations suivantes : Modèle, PNC, numéro de série.

Ces informations figurent sur la plaque signalétique.

 Avertissement/Consignes de sécurité

 Informations générales et conseils

 Informations environnementales

Sous réserve de modifications.

1. INFORMATIONS DE SÉCURITÉ

Avant d'installer et d'utiliser cet appareil, lisez soigneusement les instructions fournies. Le fabricant ne pourra être tenu pour responsable des blessures et

dégâts résultant d'une mauvaise installation ou utilisation. Conservez toujours les instructions dans un lieu sûr et accessible pour vous y référer ultérieurement.

1.1 Sécurité des enfants et des personnes vulnérables

- Cet appareil peut être utilisé par des enfants âgés d'au moins 8 ans et par des personnes ayant des capacités physiques, sensorielles ou mentales réduites ou dénuées d'expérience ou de connaissance, s'ils sont correctement surveillés ou si des instructions relatives à l'utilisation de l'appareil en toute sécurité leur ont été données et s'ils comprennent les risques encourus.
- Les enfants entre 3 et 8 ans et les personnes ayant un handicap très important et complexe doivent être tenus à l'écart de l'appareil, à moins d'être surveillés en permanence.
- Les enfants de moins de 3 ans doivent être tenus à l'écart de l'appareil, à moins d'être surveillés en permanence.
- Veillez à ce que les enfants ne jouent pas avec l'appareil.
- Ne laissez pas les détergents à la portée des enfants.
- Tenez les enfants et les animaux éloignés de l'appareil lorsque la porte est ouverte.
- Le nettoyage et l'entretien par l'utilisateur ne doivent pas être effectués par des enfants sans surveillance.

1.2 Sécurité générale

- Cet appareil est destiné au nettoyage de la vaisselle de table et de la vaisselle de type ménager uniquement.
- Cet appareil est conçu pour un usage domestique unique, dans un environnement intérieur.
- Cet appareil peut être utilisé dans les bureaux, les chambres d'hôtel, les chambres d'hôtes, les maisons d'hôtes de ferme et d'autres hébergements similaires

lorsque cette utilisation ne dépasse pas le niveau (moyen) de l'utilisation domestique.

- Ne modifiez pas les caractéristiques de cet appareil.
- La pression de l'eau en fonctionnement (minimale et maximale) doit se situer entre 0.4 (0.04) / 10 (1) bar (MPa)
- Respectez le nombre maximal de 6 couverts.
- Si le câble d'alimentation est endommagé, il doit être remplacé par le fabricant, son service après-vente ou par un professionnel qualifié afin d'éviter un danger.
- **AVERTISSEMENT** : Les couteaux et autres ustensiles tranchants doivent être placés dans le panier, pointe vers le bas, ou en position horizontale.
- Ne laissez pas la porte de l'appareil ouverte sans surveillance pour éviter de vous prendre accidentellement les pieds dedans.
- Avant toute opération d'entretien, mettez l'appareil à l'arrêt et débranchez-le de l'alimentation électrique.
- Ne pulvérisez pas d'eau ni de vapeur à haute pression pour nettoyer l'appareil.
- Si l'appareil dispose d'orifices d'aération à la base, veillez à ne pas les couvrir, p. ex. avec de la moquette.
- L'appareil doit être raccordé au réseau d'eau à l'aide des tuyaux neufs fournis. Les anciens ensembles de tuyaux ne doivent pas être réutilisés.

2. CONSIGNES DE SÉCURITÉ

2.1 Installation



AVERTISSEMENT!

L'appareil doit être installé uniquement par un professionnel qualifié.

- Retirez l'intégralité de l'emballage.
- N'installez pas et ne branchez pas un appareil endommagé.
- Suivez scrupuleusement les instructions d'installation fournies avec l'appareil.
- Soyez toujours vigilants lorsque vous déplacez l'appareil car il est lourd.

Utilisez toujours des gants de sécurité et des chaussures fermées.

- N'installez pas l'appareil ou ne l'utilisez pas dans un endroit où la température ambiante est inférieure à 0 °C.
- Installez l'appareil dans un lieu sûr et adapté répondant aux exigences d'installation.
- Pour des raisons de sécurité, n'utilisez pas l'appareil avant de l'avoir installé dans la structure encastrée.



www.youtube.com/electrolux
www.youtube.com/aeg

How to install your AEG/Electrolux
45 cm compact dishwasher
column installation



2.2 Branchement électrique



AVERTISSEMENT!

Risque d'incendie ou d'électrocution.

- Avertissement : cet appareil est conçu pour être installé/connecté à une connexion de mise à la terre dans le bâtiment.
- Assurez-vous que les paramètres figurant sur la plaque signalétique correspondent aux données électriques nominale de l'alimentation secteur.
- Utilisez toujours une prise de courant de sécurité correctement installée.
- N'utilisez pas d'adaptateurs multiprise et de rallonges.
- Veillez à ne pas endommager la fiche secteur ni le câble d'alimentation. Le remplacement du câble d'alimentation de l'appareil doit être effectué par notre service après-vente agréé.
- Ne branchez la fiche secteur dans la prise secteur qu'à la fin de l'installation. Assurez-vous que la prise secteur est accessible après l'installation.
- Ne tirez pas sur le câble secteur pour débrancher l'appareil. Tirez toujours sur la fiche de la prise secteur.
- Cet appareil est fourni avec un câble d'alimentation de 13 A. Si vous devez changer le fusible de la fiche secteur, utilisez uniquement un fusible 13 A approuvé ASTA (BS 1362) (Royaume-Uni et Irlande uniquement).

2.3 Raccordement à l'arrivée d'eau

- Veillez à ne pas endommager les tuyaux de circulation d'eau.
- Avant d'installer des tuyaux neufs, des tuyaux n'ayant pas servi depuis longtemps, lorsqu'une réparation a été effectuée ou qu'un nouveau

dispositif a été installé (compteurs d'eau, etc.), laissez l'eau s'écouler jusqu'à ce qu'elle soit parfaitement propre et claire.

- Pendant et après la première utilisation de l'appareil, vérifiez qu'aucune fuite n'est visible.
- Si le tuyau d'arrivée d'eau est endommagé, fermez immédiatement le robinet d'eau et débranchez la fiche de la prise secteur. Contactez le service après-vente pour remplacer le tuyau d'arrivée d'eau.

2.4 Utilisation

- Ne placez pas de produits inflammables ou d'éléments imbibés de produits inflammables à l'intérieur, à proximité ou au-dessus de l'appareil.
- Les produits de lavage pour lave-vaisselle sont dangereux. Suivez les consignes de sécurité figurant sur l'emballage du produit de lavage.
- Ne buvez pas et ne jouez pas avec l'eau de l'appareil.
- N'enlevez pas la vaisselle de l'appareil avant la fin du programme. Il se peut que la vaisselle contienne encore du produit de lavage.
- Ne posez pas d'objets et n'appliquez pas de pression sur la porte ouverte de l'appareil.
- L'appareil peut dégager de la vapeur chaude si vous ouvrez la porte pendant le déroulement d'un programme.

2.5 Service

- Pour réparer l'appareil, contactez le service après-vente agréé. Utilisez uniquement des pièces de rechange d'origine.
- Veuillez noter qu'une autoréparation ou une réparation non professionnelle peuvent avoir des conséquences sur la sécurité et annuler la garantie.
- Les pièces de rechange suivantes seront disponibles pendant 7 ans après l'arrêt du modèle : moteur, pompe de circulation et de vidange, éléments chauffants, dont thermopompes, canalisations et équipements correspondants dont tuyaux, valves, filtres et électrovannes

(aquastops), pièces structurelles et intérieures liées aux assemblages de portes, cartes de circuits imprimés, affichages électroniques, pressostats, thermostats et capteurs, logiciel et firmware dont logiciel de réinitialisation. Veuillez noter que certaines de ces pièces détachées ne sont disponibles qu'auprès de réparateurs professionnels et que toutes les pièces détachées ne sont pas adaptées à tous les modèles.

- Les pièces de rechange suivantes seront disponibles pendant 10 ans après l'arrêt du modèle : charnière et joints de porte, autres joints, bras d'aspersion, filtres de vidange, supports intérieurs et périphériques en plastique tels que paniers et couvercles.
- Concernant la/les lampe(s) à l'intérieur de ce produit et les lampes de rechange vendues séparément : Ces lampes sont conçues pour résister à des conditions physiques

extrêmes dans les appareils électroménagers, telles que la température, les vibrations, l'humidité, ou sont conçues pour signaler des informations sur le statut opérationnel de l'appareil. Elles ne sont pas destinées à être utilisées dans d'autres applications et ne conviennent pas à l'éclairage des pièces d'un logement.

2.6 Mise au rebut



AVERTISSEMENT!
Risque de blessure ou d'asphyxie.

- Débranchez l'appareil de l'alimentation électrique.
- Coupez le câble d'alimentation et mettez-le au rebut.
- Retirez le dispositif de verrouillage de la porte pour empêcher les enfants et les animaux de s'enfermer dans l'appareil.

3. DESCRIPTION DE L'APPAREIL

3.1 Vue d'ensemble

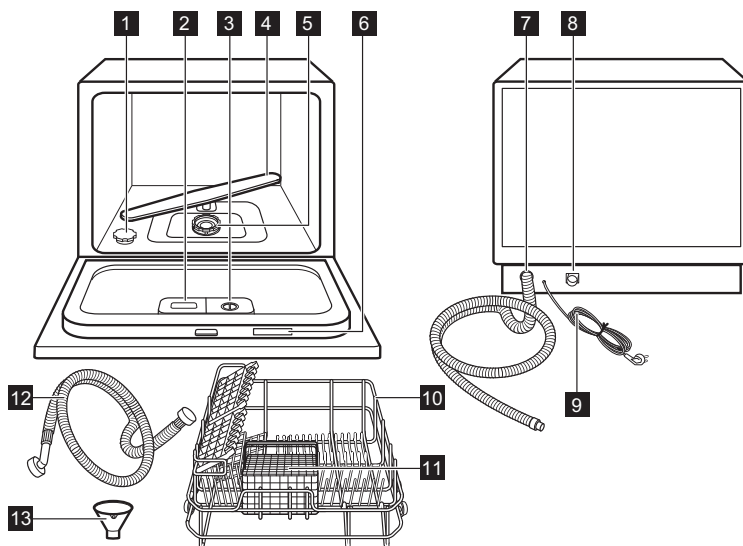

1 Réservoir de sel régénérant

2 Distributeur de détergent

3 Distributeur de liquide de rinçage

4 Bras d'aspersion

- | | |
|---|---------------------------------|
| 5 Filtres | 9 Câble d'alimentation |
| 6 Plaque signalétique (située à l'arrière) | 10 Panier |
| 7 Flexible de vidange | 11 Panier à couverts |
| 8 Raccordement du tuyau d'arrivée d'eau | 12 Tuyau d'arrivée d'eau |
| | 13 Entonnoir |

4. BANDEAU DE COMMANDE

4.1 Bandeau de commande



- | | |
|---------------------------------------|-----------------------------------|
| 1 Touche Marche / Arrêt | 5 Voyant du sel régénérant |
| 2 Touche Démarrage retardé | 6 Voyants de programme |
| 3 Affichage | 7 Touche Programme |
| 4 Voyant du liquide de rinçage | |





4.2 Indicateurs

Indicateur	Description
	Il s'allume lorsque le distributeur de liquide de rinçage doit être rempli. Il n'est jamais allumé lorsque le programme est en cours.
	Il s'allume lorsque le réservoir de sel régénérant doit être rempli. Il n'est jamais allumé lorsque le programme est en cours.

5. PROGRAMMES





5.1 Présentation du programme

Programme	Degré de salissure Type de charge	Phases du programme	Prélavage/lavage avec détergent (g)	Liquide de rinçage
	Salissures épaisses et séchées, poêles, casseroles, marmites	<ul style="list-style-type: none"> Prélavage à 50 °C Lavage à 70 °C Rinçage à 70 °C Séchage 	3 / 15	✓

Programme	Degré de salissure Type de charge	Phases du programme	Prélavage/lavage avec détergent (g)	Liquide de rinçage
	Salissures normales, casseroles, assiettes, verres, poêles	<ul style="list-style-type: none"> • Prélavage • Lavage à 60 °C • Rinçage à 70 °C • Séchage 	3 / 15	✓
ECO 1)	Salissure normale, vaisselle, couverts	<ul style="list-style-type: none"> • Prélavage • Lavage à 45 °C • Rinçage à 65 °C • Séchage 	- / 14	✓
	Salissures normales ou légères, verres, cristal, porcelaine fine	<ul style="list-style-type: none"> • Lavage à 45 °C • Rinçage à 60 °C • Séchage 	- / 18	✓
	Salissures fraîches, tasses à café, verres	<ul style="list-style-type: none"> • Lavage à 45 °C 	- / 15	✗
	Légère salissure, tous types de chargement de vaisselle	<ul style="list-style-type: none"> • Lavage à 40 °C • Rinçage 	- / 18	✓

1) Ce programme vous permet d'optimiser votre consommation d'eau et d'énergie pour la vaisselle et les couverts normalement sales. Il s'agit du programme standard pour les instituts de tests. Ce programme permet d'évaluer la conformité avec la réglementation de la Commission (UE) 2019/2022 Ecodesign.

5.2 Valeurs de consommation

Programme 1)2)	Durée (min)	Énergie (kWh)	Eau (l)
	140	1.20	9.6
	120	1.05	7.7
eco	230	0.613	6.5
	75	0.65	5.8
	20	0.39	7.0

Programme 1)2)	Durée (min)	Énergie (kWh)	Eau (l)
	90	1.10	6.6

1) Les valeurs de consommation peuvent changer en fonction de la pression et de la température de l'eau, des variations de l'alimentation électrique, de la quantité de vaisselle chargée, du degré de salissure, ainsi que des options sélectionnées.

2) Les valeurs pour les programmes autres que ECO sont fournies uniquement à titre indicatif.

5.3 Informations pour les laboratoires d'essais

Pour recevoir les informations nécessaires à la mise en œuvre des tests de performances (par ex. conformément à : EN60436), envoyez un e-mail à l'adresse :

info.test@dishwasher-production.com

Dans votre demande, indiquez le code produit (PNC) de la plaque signalétique.

Pour toute autre question concernant votre lave-vaisselle, reportez-vous au manuel d'entretien fourni avec votre appareil.

5.4 Avant de lancer un programme

Avant de lancer le programme sélectionné, assurez-vous que :

- Les filtres sont propres et correctement installés.
- Le bouchon du réservoir de sel régénérant est serré.
- Les bras d'aspersion ne sont pas obstrués.
- Il y a assez de sel régénérant et de liquide de rinçage (sauf si vous utilisez des pastilles tout-en-un).
- La vaisselle est bien positionnée dans les paniers.
- Le programme est adapté au type de vaisselle et au degré de salissure.
- La bonne quantité de détergent est utilisée.

5.5 Utilisation d'un programme

1. Ouvrez la porte de l'appareil.
2. Ouvrez le robinet d'arrivée d'eau.

3. Appuyez sur la touche Marche / Arrêt pour mettre l'appareil en fonctionnement.

Le voyant Marche / Arrêt s'allume.

4. Appuyez sur la touche Programme jusqu'à ce que le voyant du programme sélectionné s'allume.

5. Fermez la porte de l'appareil. Le programme démarre automatiquement au bout de 10 secondes.

Lorsque le programme est terminé, un signal sonore intermittent retentit pendant environ 8 secondes.

6. Appuyez sur la touche Marche / Arrêt pour arrêter l'appareil.

7. Fermez l'arrivée d'eau.

Attendez que la vaisselle soit refroidie avant de la retirer de l'appareil.



Il peut y avoir de l'eau sur les côtés et la porte de l'appareil.

5.6 Annulation d'un programme

Maintenez la touche Programme enfoncée pendant 3 secondes.

L'appareil revient à ses réglages initiaux.



Assurez-vous que le distributeur de produit de lavage n'est pas vide avant de démarrer un nouveau programme.

5.7 Interruption d'un programme

1. Ouvrez la porte de l'appareil. L'appareil s'arrête.

2. Fermez la porte de l'appareil. Le programme reprend là où il s'était interrompu.

5.8 Démarrage d'un programme avec Démarrage retardé

1. Ouvrez le robinet d'eau.
 2. Appuyez sur la touche Marche / Arrêt pour mettre l'appareil en fonctionnement.
- Le voyant Marche / Arrêt s'allume.
3. Sélectionner un programme.
 4. Appuyez sur la touche Démarrage retardé pour le démarrage retardé d'un programme jusqu'à 24 heures.
 5. Refermez la porte de l'appareil pour démarrer le décompte.

Le programme démarre automatiquement lorsque le décompte est terminé.

5.9 Annulation Démarrage retardé

1. Ouvrez la porte de l'appareil.
 2. Appuyez sur la Démarrage retardé touche jusqu'à ce que 0 s'allume.
 3. Fermez la porte de l'appareil.
- Le programme démarre automatiquement.

6. UTILISATION QUOTIDIENNE

6.1 Utilisation de l'appareil

1. Remplissez le réservoir de sel régénérant pour lave-vaisselle.
2. Remplissez le distributeur de liquide de rinçage avec le liquide de rinçage.
3. Chargez le panier.
4. Ouvrez le robinet d'eau.
5. Réglez le programme adapté au type de vaisselle et au degré de salissure.
6. Ajoutez du produit de lavage.
7. Lancez le programme.

6.2 Remplissage du réservoir de sel régénérant



ATTENTION!

Utilisez uniquement du sel régénérant spécialement conçu pour les lave-vaisselle.

1. Tournez le couvercle du réservoir de sel régénérant dans le sens inverse des aiguilles d'une montre et retirez-le.
2. Versez 1 litre d'eau dans le réservoir de sel régénérant (uniquement lors de la première utilisation).
3. Servez-vous de l'entonnoir pour verser le sel régénérant pour lave-vaisselle dans le réservoir de sel régénérant.

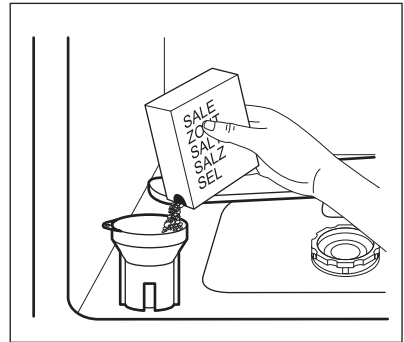

4. Retirez le sel autour de l'ouverture du réservoir de sel régénérant.
5. Tournez le bouchon du réservoir de sel régénérant dans le sens des aiguilles d'une montre pour le fermer.



De l'eau et du sel peuvent sortir du réservoir de sel régénérant lorsque vous le remplissez, ce qui provoque une corrosion. Pour éviter cela, lancez un programme immédiatement après avoir rempli le réservoir de sel régénérant.

6.3 L'adoucisseur d'eau

L'adoucisseur d'eau élimine les minéraux de l'arrivée d'eau qui pourraient avoir un impact néfaste sur les résultats de lavage et sur l'appareil.

Plus la teneur en minéraux est élevée, plus l'eau est dure. La dureté de l'eau est mesurée en échelles équivalentes.

L'adoucisseur d'eau doit être réglé en fonction de la dureté de l'eau de votre

région. Votre compagnie des eaux peut vous conseiller sur la dureté de l'eau de votre région. Réglez le bon niveau de l'adoucisseur d'eau pour garantir de bons résultats de lavage.

Dureté de l'eau

Degrés allemands (°dH)	Degrés français (°fH)	mmol/l	Degrés Clarke	Réglage de l'adoucisseur d'eau	Indication de réglage
0 - 5	0 - 9	0.0 - 0.9	0 - 7	1	H1
6 - 11	10 - 19	1.0 - 2.0	8 - 14	2	H2
12 - 17	20 - 30	2.1 - 3.0	15 - 21	3	H3
18 - 22	31 - 39	3.1 - 4.0	22 - 27	4 1)	H4
23 - 34	40 - 60	4.1 - 6.1	28 - 42	5	H5
35 - 45	61 - 80	6.2 - 8.0	43 - 56	6	H6

1) Réglages Usine.

Quel que soit le type de détergent utilisé, réglez le niveau de dureté de l'eau approprié, afin d'activer le voyant de remplissage du sel régénérant.



Les pastilles tout-en-un contenant du sel régénérant ne sont pas assez efficaces pour adoucir l'eau dure.

Processus de régénération

Pour le fonctionnement correct de l'adoucisseur d'eau, la résine du dispositif adoucisseur doit être régulièrement régénérée. Ce processus est automatique et fait partie du fonctionnement normal du lave-vaisselle.

Niveau d'adoucisseur d'eau	Fréquence de régénération
1	Éteint
2	tous les 10 cycles
3	tous les 5 cycles
4	tous les 3 cycles
5	tous les 2 cycles

Niveau d'adoucisseur d'eau	Fréquence de régénération
6	à chaque cycle

La régénération et le rinçage de l'adoucissant ont lieu pendant la phase de séchage et se terminent par une vidange complète. Cette activité dure environ trois minutes, mais cela n'affecte pas la durée globale du cycle. Cette activité augmente la consommation d'eau totale d'un programme de 1 litre supplémentaire et la consommation énergétique totale d'un programme de 0,3 Wh supplémentaires.



Toutes les valeurs de consommation mentionnées dans cette section sont déterminées conformément aux fonctions standard en vigueur dans les conditions de laboratoire avec une dureté de l'eau de 2,5mmol/l (adoucisseur d'eau : niveau 3) conformément à la réglementation : 2019/2022. La pression et la température de l'eau ainsi que les variations de l'alimentation électrique peuvent changer.

6.4 Modifiez les configurations de l'adoucisseur d'eau

1. Ouvrez la porte de l'appareil.
2. Appuyez sur Marche / Arrêt la touche.
3. Maintenez aussitôt la Programme touche enfoncée pendant 6 secondes.

Le niveau actuel de l'adoucisseur d'eau s'affiche.

4. Appuyez sur la Programme touche pour sélectionner le niveau d'adoucissement de l'eau.

Le niveau est réglé au bout de 6 secondes.

6.5 Remplissage du distributeur de produit de lavage



ATTENTION!

Utilisez uniquement des produits de lavage pour lave-vaisselle.

1. Appuyez sur le bouton d'ouverture pour ouvrir le couvercle du distributeur de produit de lavage.

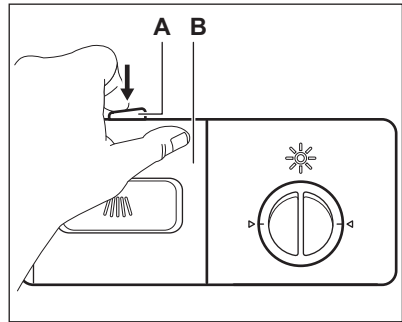

2. Mettez le produit de lavage (environ 15 g) dans le compartiment (C). Placez les pastilles de produit de lavage dans la partie (E) du compartiment.

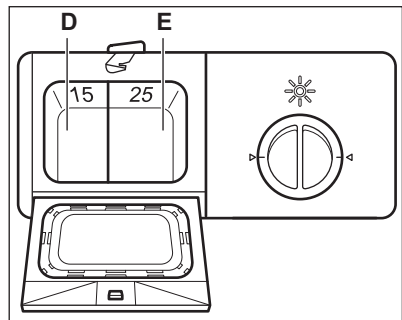
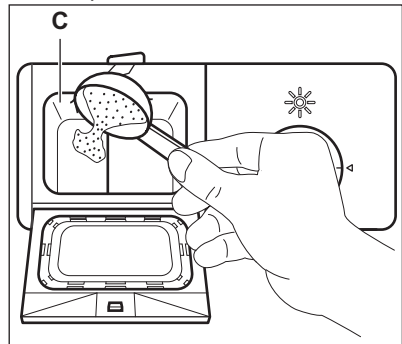

- a. Si le programme comporte une phase de pré-lavage, versez une petite quantité de produit de lavage (environ 3 g) sur le couvercle du distributeur de produit de lavage.
3. Fermez le distributeur du produit de lavage. Appuyez sur le couvercle jusqu'à ce que le levier de fermeture se verrouille en position.



Remplissez le distributeur de produit de lavage avant chaque cycle de lavage.

6.6 Utilisation séparée du sel régénérant, du liquide de rinçage et du produit de lavage

1. Remplissez le réservoir de sel régénérant et le distributeur de liquide de rinçage.
2. Démarrez un programme sans vaisselle.
3. Quand le programme est terminé, réglez la position du distributeur de liquide de rinçage.

6.7 Utilisation du distributeur de liquide de rinçage



ATTENTION!

Utilisez uniquement du liquide de rinçage conçu pour les lave-vaisselle.

Le liquide de rinçage permet à la vaisselle de sécher sans traces ni taches. Le liquide de rinçage s'ajoute automatiquement au cours de la dernière phase du rinçage.

1. Tournez le couvercle du distributeur de liquide de rinçage dans le sens inverse des aiguilles d'une montre et retirez-le.

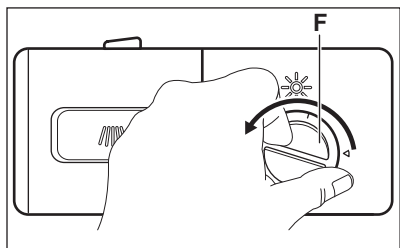

2. Remplissez le distributeur de liquide de rinçage avec du liquide de rinçage.

Le repère « MAX » indique le niveau maximal.

3. Si le liquide de rinçage déborde, épongez-le avec un chiffon absorbant pour éviter tout excès de mousse pendant le programme.
4. Remettez le couvercle en place et tournez-le dans le sens des aiguilles d'une montre jusqu'à ce qu'il se verrouille.

Assurez-vous que les repères sur le couvercle et sur le distributeur sont alignés.

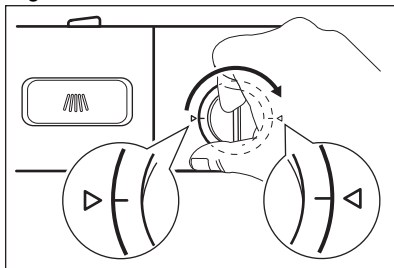

5. Tournez le sélecteur de liquide de rinçage (A) pour régler le dosage.

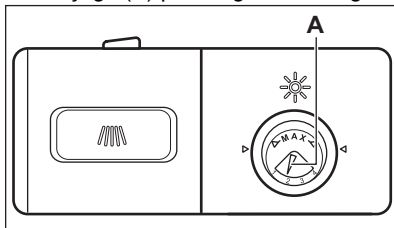

7. CONSEILS

7.1 Informations générales

Suivez les conseils ci-dessous pour garantir des résultats de lavage et de séchage optimaux au quotidien et pour protéger l'environnement.

- Laver les plats au lave-vaisselle comme indiqué dans la notice d'utilisation permet généralement de consommer moins d'eau et d'énergie par rapport au lavage des plats à la main.

- Chargez le lave-vaisselle à sa capacité maximale pour économiser l'eau et l'énergie. Pour obtenir les meilleurs résultats de nettoyage, disposez les articles dans les paniers comme indiqué dans la notice d'utilisation et ne surchargez pas les paniers.
- Ne rincez pas vos plats à la main au préalable. Cela augmente la consommation d'eau et d'énergie. Si nécessaire, sélectionnez un programme avec une phase de pré-lavage.
- Enlevez les plus gros résidus d'aliments des plats et videz les tasses et les verres avant de les mettre dans l'appareil.
- Faites tremper ou récurvez légèrement la vaisselle contenant des aliments très cuits avant de la placer dans l'appareil.
- Vérifiez que les plats ne se touchent pas dans les paniers ou ne se recouvrent pas les uns les autres. L'eau peut ainsi atteindre toute la vaisselle et la laver parfaitement.
- Vous pouvez utiliser du détergent, du liquide de rinçage et du sel régénérant séparément, ou des pastilles tout en 1. Suivez les instructions inscrites sur l'emballage.
- Sélectionnez un programme en fonction du type de charge et du degré de saleté. ECO assure l'utilisation la plus efficace de consommation d'eau et d'énergie.
- Pour empêcher la formation de dépôts calcaires à l'intérieur de l'appareil :
 - Remplissez le réservoir de sel régénérant dès que nécessaire.
 - Utilisez le dosage recommandé de détergent et de liquide de rinçage.
 - Assurez-vous que le niveau réglé pour l'adoucisseur d'eau correspond à la dureté de l'eau de votre région.
 - Suivez les instructions du chapitre « **Entretien et nettoyage** ».

7.2 Utilisation de sel régénérant, de liquide de rinçage et de produit de lavage

- Utilisez uniquement du sel régénérant, du liquide de rinçage et du produit de lavage conçus pour les lave-vaisselle. D'autres produits peuvent endommager l'appareil.
- Dans les régions où l'eau est dure ou très dure, nous recommandons l'utilisation séparée d'un détergent simple (poudre, gel, pastille, sans fonction supplémentaire), de liquide de rinçage et de sel régénérant pour des résultats de lavage et de séchage optimaux.
- Les tablettes de détergent ne se dissolvent pas complètement durant les programmes courts. Pour éviter que des résidus de produit de lavage ne se déposent sur la vaisselle, nous recommandons d'utiliser des pastilles de détergent avec des programmes longs.
- Utilisez toujours la quantité adéquate de détergent. Un dosage insuffisant de détergent peut entraîner de mauvais résultats de nettoyage et la formation d'une pellicule ou de taches d'eau dure sur les articles. Utiliser trop de détergent avec une eau douce ou adoucie entraîne la présence de résidus de détergent sur les plats. Ajustez la quantité de détergent en fonction de la dureté de l'eau. Reportez-vous aux instructions figurant sur l'emballage du produit de lavage.
- Utilisez toujours la quantité adéquate de liquide de rinçage. Un dosage insuffisant du liquide de rinçage diminue les résultats de séchage. Utiliser trop de liquide de rinçage entraîne la formation de couches bleutées sur les articles.
- Assurez-vous que le niveau d'adoucisseur d'eau est correct. Si le niveau est trop élevé, la quantité accrue de sel régénérant dans l'eau peut entraîner la formation de rouille sur les couverts.

7.3 Utilisation des paniers

- Utilisez toujours l'espace entier des paniers.
- N'utilisez l'appareil que pour laver des articles adaptés au lave-vaisselle.
- Ne lavez pas dans l'appareil des articles fabriqués en bois, corne, aluminium, étain et cuivre car ils pourraient se fissurer, se déformer, être décolorés ou piqués.
- Ne placez pas dans l'appareil des objets pouvant absorber l'eau (éponges, chiffons de nettoyage).
- Chargez les articles creux (tasses, verres et casseroles) en les retournant.

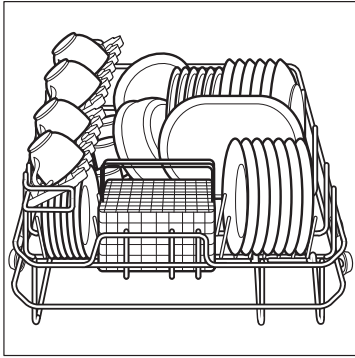

- Assurez-vous que les objets en verre ne se touchent pas.
- Intercalez les cuillères avec les autres couverts afin d'éviter qu'elles ne s'emboîtent.
- Le panier à couverts est doté de 2 grilles pouvant être facilement retirées.

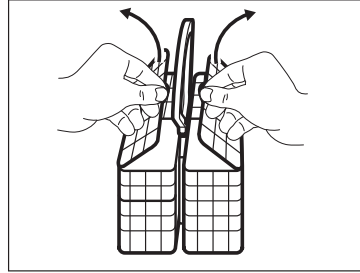

- Assurez-vous que le bras d'aspersion tourne librement avant de lancer un programme.
- Laissez la vaisselle refroidir avant de la retirer du panier. Les objets chauds peuvent s'endommager facilement.

8. ENTRETIEN ET NETTOYAGE

8.1 Maintenance



AVERTISSEMENT!

Avant toute opération d'entretien, éteignez l'appareil et débranchez la fiche de la prise secteur.



ATTENTION!

N'utilisez jamais l'appareil sans filtres. Assurez-vous que les filtres sont correctement positionnés. Un positionnement incorrect des filtres peut donner de mauvais résultats de lavage et endommager l'appareil.



Des filtres sales et un bras d'aspersion obstrué diminuent la qualité des résultats de lavage. Contrôlez régulièrement et, le cas échéant, nettoyez les filtres.

8.2 Retrait et nettoyage des filtres

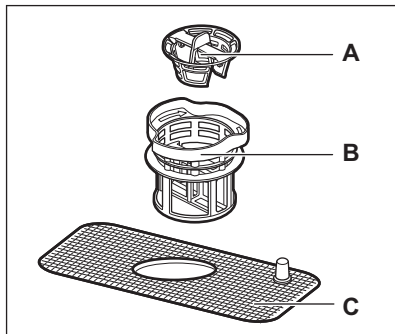

1. Tournez le filtre fin (B) dans le sens contraire des aiguilles d'une montre et retirez l'ensemble du filtre.
2. Retirez le filtre grossier (A) en le tirant hors du filtre fin (B).
3. Lavez les filtres avec de l'eau et une brosse.
4. Remplacez le filtre grossier (A) dans le filtre fin (B).
5. Installez l'ensemble du filtre dans la cuve et tournez le filtre fin (B) dans le sens des aiguilles d'une montre jusqu'à ce qu'il s'encliquette.

8.3 Nettoyage du bras d'aspersion

Ne retirez pas le bras d'aspersion. Si les orifices du bras d'aspersion sont obstrués, éliminez les résidus de saleté avec un objet fin et pointu.

8.4 Nettoyage extérieur

- Nettoyez l'appareil avec un chiffon doux humide.
- Utilisez uniquement des produits de lavage neutres.
- N'utilisez pas de produits abrasifs, de tampons à récurer ni de solvants.

8.5 Nettoyage intérieur

- Nettoyez soigneusement l'appareil, y compris le joint en caoutchouc de la porte, avec un chiffon doux humide.

- Pour maintenir des performances optimales, utilisez un produit de nettoyage spécifiquement conçu pour les lave-vaisselle (au moins une fois par mois). Reportez-vous aux instructions figurant sur l'emballage de ces produits.
- N'utilisez pas de produits abrasifs, de tampons à récurer, d'outils tranchants, de produits chimiques agressifs, d'éponges métalliques, ni de solvants.
- Utiliser régulièrement des programmes de courte durée peut provoquer une accumulation de graisse et de tartre à l'intérieur de l'appareil. Pour éviter cela, lancez un programme long au moins 2 fois par mois.

8.6 Élimination de corps étrangers

Vérifiez les filtres et le collecteur d'eau après chaque utilisation du lave-vaisselle. Les corps étrangers (par exemple les morceaux de verre, de plastique, les os ou les cure-dents, etc.) réduisent les performances de nettoyage et peuvent endommager la pompe de vidange.



ATTENTION!

Si vous ne pouvez pas retirer les corps étrangers, contactez un service après-vente agréé.

1. Démontez le système de filtres comme indiqué dans ce chapitre.
2. Retirez manuellement tout corps étranger.
3. Remontez les filtres comme indiqué dans ce chapitre.

9. DÉPANNAGE



AVERTISSEMENT!

Reportez-vous aux chapitres concernant la sécurité.

9.1 Que faire si...

Pour certains problèmes, les voyants des programmes clignotent pour indiquer un dysfonctionnement.

Problème	Solution possible
Vous ne pouvez pas allumer l'appareil.	<ul style="list-style-type: none"> Assurez-vous que la fiche du câble d'alimentation est bien connectée dans la prise de courant. Assurez-vous qu'aucun fusible n'a disjoncté dans la boîte à fusibles.
Le programme ne démarre pas.	<ul style="list-style-type: none"> Assurez-vous que la porte de l'appareil est fermée. Appuyez sur la touche Départ. Si vous avez sélectionné Démarrage retardé, annulez-le ou attendez la fin du décompte.
La machine ne vidange pas l'eau.	<ul style="list-style-type: none"> Assurez-vous que le tuyau de vidange est correctement raccordé. Assurez-vous que les filtres de l'appareil sont propres. Assurez-vous que le siphon de l'évier se vide correctement.
L'appareil ne se remplit pas d'eau et un signal sonore intermittent retentit pendant environ 30 secondes. L'affichage indique E1.	<ul style="list-style-type: none"> Assurez-vous que l'arrivée d'eau est ouverte. Assurez-vous que la pression de l'alimentation d'eau est suffisante. Pour cela, contactez les autorités locales en charge de l'eau. Assurez-vous que l'arrivée d'eau n'est pas bouchée.
La température requise n'est pas atteinte. L'affichage indique E3.	<ul style="list-style-type: none"> Contactez un service après-vente agréé.
Le système de sécurité anti-débordement est activé et un signal sonore intermittent retentit pendant environ 30 secondes. L'affichage indique E4.	<ul style="list-style-type: none"> Fermez l'arrivée d'eau et contactez un Centre après-vente agréé.
Dysfonctionnement technique de l'appareil. L'affichage indique Ed.	<ul style="list-style-type: none"> Contactez un service après-vente agréé.

Après avoir vérifié l'appareil, sélectionnez et lancez à nouveau le programme. Si le problème persiste, contactez un service après-vente agréé.

Pour les codes d'alarme non décrits dans le tableau, contactez un service après-vente agréé.

9.2 Les résultats obtenus en matière de lavage et de séchage de la vaisselle sont insuffisants

Problème	Cause possible	Solution possible
La vaisselle n'est pas propre.	Le programme sélectionné n'est pas adapté au type de vaisselle et/ou au degré de salissure.	Vérifiez que le programme est adapté au type de vaisselle et/ou au degré de salissure.
	Le panier n'a pas été chargé correctement, l'eau n'a pas pu accéder à toutes les surfaces.	Ne surchargez pas le panier.
	Le bras d'aspersion ne peut pas tourner parce que la vaisselle est mal positionnée.	Assurez-vous que le bras d'aspersion tourne librement avant de lancer un programme.
	Les filtres sont obstrués.	Assurez-vous que les filtres sont propres.
	Les filtres ne sont pas correctement assemblés et installés.	Vérifiez que les filtres sont correctement assemblés et installés.
	La quantité de produit de lavage n'est pas suffisante ou aucun produit de lavage n'a été utilisé.	Vérifiez qu'une quantité suffisante de produit de lavage est utilisée.
Traces de calcaire sur la vaisselle.	Le réservoir de sel régénérant est vide.	Remplissez le réservoir prévu à cet effet avec du sel régénérant spécialement conçu pour lave-vaisselle.
	Le bouchon du réservoir de sel régénérant n'a pas été correctement fermé.	Vérifiez que le réservoir de sel régénérant est correctement fermé.
Les verres et la vaisselle présentent des traces ou des taches laiteuses.	Le niveau de l'adoucisseur d'eau est trop élevé.	Réglez l'adoucisseur d'eau sur un niveau inférieur.
Les verres et la vaisselle présentent des couches bleuâtres.	La quantité de liquide de rinçage est trop élevée.	Réglez le niveau du distributeur de liquide de rinçage sur une position plus basse.
	Ceci peut provenir du produit de lavage.	Essayez une autre marque de produit de lavage.

Problème	Cause possible	Solution possible
La vaisselle est mouillée et terne.	Un programme sans phase de séchage a été sélectionné.	Sélectionnez un programme comportant une phase de séchage.
	Le distributeur de liquide de rinçage est vide.	Remplissez le distributeur de liquide de rinçage avec du liquide de rinçage.

10. CARACTÉRISTIQUES TECHNIQUES

10.1 Caractéristiques techniques

Hauteur (mm)	452
Largeur (mm)	550
Profondeur (mm)	518
Profondeur avec la porte entièrement ouverte (mm) :	812
Tension de charge connectée :	voir la plaque signalétique
Pression de l'eau (MPa) :	0.04 - 1.0
Alimentation électrique :	voir la plaque signalétique
Configurations du nombre de couverts :	6

10.2 Lien vers la base de données EPREL de l'UE

Le code QR présent sur l'étiquette énergétique fournie avec l'appareil

contient un lien Web permettant d'enregistrer cet appareil dans la base de données EPREL de l'UE. Conservez l'étiquette énergétique à titre de référence avec le manuel d'utilisation et tous les autres documents fournis avec cet appareil.

Il est possible de trouver des informations relatives aux performances du produit dans la base de données EPREL de l'EU grâce au lien <https://eprel.ec.europa.eu> avec le nom du modèle et le numéro de produit se trouvant sur la plaque signalétique de l'appareil. Reportez-vous au chapitre « Description du produit ».

Pour des informations plus détaillées sur l'étiquette énergétique, consultez le site www.theenergylabel.eu.

11. EN MATIÈRE DE PROTECTION DE L'ENVIRONNEMENT

Recyclez les matériaux portant le symbole . Déposez les emballages dans les conteneurs prévus à cet effet. Contribuez à la protection de l'environnement et à votre sécurité,

recyclez vos produits électriques et électroniques. Ne jetez pas les appareils portant le symbole  avec les ordures ménagères. Emmenez un tel produit

dans votre centre local de recyclage ou
contactez vos services municipaux.

FR Concerne la France uniquement :

FR
Cet appareil,
ses accessoires
et cordons
se recyclent

REPRISE
À LA LIVRAISON

OU

À DÉPOSER
EN MAGASIN

OU

À DÉPOSER
EN DÉCHÈTERIE

Points de collecte sur www.quefairedemesdechets.fr
Privilégiez la réparation ou le don de votre appareil !



INHALTSVERZEICHNIS

1. SICHERHEITSHINWEISE.....	38
2. SICHERHEITSANWEISUNGEN.....	41
3. GERÄTEBESCHREIBUNG.....	43
4. BEDIENFELD.....	43
5. PROGRAMME.....	44
6. TÄGLICHER GEBRAUCH.....	46
7. TIPPS UND HINWEISE.....	49
8. REINIGUNG UND PFLEGE.....	51
9. FEHLERSUCHE.....	52
10. TECHNISCHE DATEN.....	55
11. INFORMATIONEN ZUR ENTSORGUNG.....	55

WIR DENKEN AN SIE

Vielen Dank für Ihren Kauf eines Electrolux-Geräts. Sie haben ein Produkt gewählt, das jahrzehntelange professionelle Erfahrung und Innovation mit sich bringt. Das ausgeklügelte und stilvolle Produkt wurde für Sie entwickelt. So können Sie jedes Mal, wenn Sie das Produkt verwenden, sicher sein, dass Sie großartige Ergebnisse erzielen werden.

Willkommen bei Electrolux.

Besuchen Sie uns auf unserer Website, um:



Anwendungshinweise, Prospekte, Informationen zu Fehlerbehebung, Service und Reparatur zu erhalten:

www.electrolux.com/support



Registrieren Sie Ihr Produkt, um einen erstklassigen Service zu erhalten:

www.registerelectrolux.com



Um Zubehör, Verbrauchsmaterial und Original-Ersatzteile für Ihr Gerät zu kaufen:

www.electrolux.com/shop

KUNDENDIENST UND SERVICE

Verwenden Sie immer Original-Ersatzteile.

Halten Sie folgende Angaben bereit, wenn Sie sich an einen autorisierten

Kundendienst wenden: Modell, PNC, Seriennummer.

Die Daten finden Sie auf dem Typenschild.

 Warnungs-/Sicherheitshinweise

 Allgemeine Informationen und Empfehlungen

 Informationen zum Umweltschutz

Änderungen vorbehalten.

1. SICHERHEITSHINWEISE

Lesen Sie vor der Montage und dem Gebrauch des Geräts zuerst die Bedienungsanleitung. Bei

Verletzungen oder Schäden infolge nicht ordnungsgemäßer Montage oder Verwendung übernimmt der Hersteller keine Haftung. Bewahren Sie die Anleitung zum Nachschlagen an einem sicheren und zugänglichen Ort auf.

1.1 Sicherheit von Kindern und schutzbedürftigen Personen

- Das Gerät kann von Kindern ab 8 Jahren und Personen mit eingeschränkten physischen, sensorischen oder geistigen Fähigkeiten oder mit mangelnder Erfahrung/mangelndem Wissen benutzt werden, wenn sie durch eine für ihre Sicherheit zuständige Person beaufsichtigt werden oder von dieser Person Anweisungen erhalten haben, wie das Gerät sicher zu bedienen ist und welche Gefahren bei nicht ordnungsgemäßer Bedienung bestehen.
- Kinder zwischen 3 und 8 Jahren und Personen mit schweren und komplexen Behinderungen müssen vom Gerät ferngehalten werden, wenn sie nicht ständig beaufsichtigt werden.
- Halten Sie Kinder unter 3 Jahren vom Gerät fern, wenn sie nicht ständig beaufsichtigt werden.
- Kinder sollten beaufsichtigt werden, um sicherzustellen, dass sie nicht mit dem Gerät spielen.
- Halten Sie alle Wasch- und Reinigungsmittel von Kindern fern.
- Halten Sie Kinder und Haustiere vom Gerät fern, wenn die Tür geöffnet ist.
- Kinder dürfen keine Reinigung und Wartung des Geräts ohne Beaufsichtigung durchführen.

1.2 Allgemeine Sicherheit

- Dieses Gerät ist nur zur Reinigung von haushaltsüblichem Geschirr und Besteck bestimmt.
- Dieses Gerät ist für den Hausgebrauch in einem Einfamilienhaus in Innenräumen bestimmt.

- Dieses Gerät darf in Büros, Hotelzimmern, Gästezimmern in Pensionen, Bauernhöfen und anderen ähnlichen Unterkünften verwendet werden, wenn diese Nutzung das (durchschnittliche) Nutzungsniveau im Haushalt nicht überschreitet.
- Nehmen Sie keine technischen Änderungen am Gerät vor.
- Der Betriebswasserdruck (Mindest- und Höchstdruck) muss zwischen 0.4 (0.04) / 10 (1) bar (MPa) liegen
- Beachten Sie, dass die Höchstzahl an Maßgedecken 6 beträgt.
- Wenn das Netzkabel beschädigt ist, muss es vom Hersteller, einem autorisierten Kundendienst oder einer ähnlich qualifizierten Person zur Vermeidung einer Gefahrenquelle ersetzt werden.
- **WARNUNG:** Messer und andere Utensilien mit scharfen Spitzen müssen mit den Spitzen nach unten in den Korb geladen oder in horizontaler Position platziert werden.
- Lassen Sie das Gerät bei geöffneter Tür nicht unbeaufsichtigt, damit Sie nicht versehentlich auf diese treten.
- Schalten Sie das Gerät immer aus und ziehen Sie den Netzstecker aus der Steckdose, bevor Reinigungsarbeiten durchgeführt werden.
- Reinigen Sie das Gerät nicht mit einem Hochdruck-Wasserstrahl und/oder Dampf.
- Besitzt das Gerät Lüftungsschlitze im Boden, dürfen diese zum Beispiel nicht von einem Bodenbelag blockiert werden.
- Das Gerät muss mit den neuen mitgelieferten Schlauchsätzen an die Wasserversorgung angeschlossen werden. Alte Schlauchsätze dürfen nicht wiederverwendet werden.

2. SICHERHEITSANWEISUNGEN

2.1 Montage



WARNUNG!

Die Montage des Geräts darf nur von einer qualifizierten Fachkraft durchgeführt werden.

- Entfernen Sie das gesamte Verpackungsmaterial.
- Montieren Sie ein beschädigtes Gerät nicht und benutzen Sie es nicht.
- Halten Sie sich an die mitgelieferte Montageanleitung.
- Seien Sie beim Umsetzen des Gerätes vorsichtig, da es sehr schwer ist. Tragen Sie stets Sicherheitshandschuhe und festes Schuhwerk.
- Stellen Sie das Gerät nicht an einem Ort auf, an dem die Temperatur unter 0 °C absinken kann, und benutzen Sie das Gerät nicht, wenn die Temperatur unter 0 °C absinkt.
- Montieren Sie das Gerät an einem sicheren und geeigneten Ort, der den Montageanforderungen entspricht.
- Verwenden Sie das Gerät aus Sicherheitsgründen nicht, bevor es in den Einbauschrank gesetzt wird.



YouTube

www.youtube.com/electrolux
www.youtube.com/aeg

How to install your AEG/Electrolux
45 cm compact dishwasher
column installation



2.2 Elektrischer Anschluss



WARNUNG!

Brand- und Stromschlaggefahr.

- Achtung: Dieses Gerät ist für die Installation/den Anschluss an einen Erdungsanschluss im Gebäude vorgesehen.
- Stellen Sie sicher, dass die Daten auf dem Typenschild mit den elektrischen Nennwerten der Netzspannung übereinstimmen.
- Schließen Sie das Gerät nur an eine ordnungsgemäß installierte Schutzkontaktsteckdose an.

- Verwenden Sie keine Mehrfachsteckdosen oder Verlängerungskabel.
- Achten Sie darauf, Netzstecker und Netzkabel nicht zu beschädigen. Falls das Netzkabel des Geräts ersetzt werden muss, lassen Sie diese Arbeit durch unseren autorisierten Kundendienst durchführen.
- Stecken Sie den Netzstecker erst nach Abschluss der Montage in die Steckdose. Stellen Sie sicher, dass der Netzstecker nach der Montage noch zugänglich ist.
- Ziehen Sie nicht am Netzkabel, wenn Sie das Gerät von der Stromversorgung trennen möchten. Ziehen Sie stets am Netzstecker.
- Dieses Gerät ist mit einem 13 A-Netzstecker ausgestattet. Muss die Sicherung im Netzstecker ausgetauscht werden, setzen Sie immer eine 13 A-Sicherung des Typs ASTA (BS 1362) ein (nur GB und Irland).

2.3 Wasseranschluss

- Achten Sie darauf, die Wasserschläuche nicht zu beschädigen.
- Bevor Sie neue oder lange Zeit nicht benutzte Schläuche, an denen Reparaturarbeiten ausgeführt wurden oder neue Geräte (Wasserzähler usw.) an das Gerät anschließen, lassen Sie Wasser durch die Schläuche fließen, bis es sauber austritt.
- Stellen Sie sicher, dass es keine sichtbaren Wasserlecks während und nach dem ersten Gebrauch des Gerätes gibt.
- Drehen Sie sofort den Wasserhahn zu und ziehen Sie den Netzstecker aus der Steckdose, wenn der Wasserzulaufschlauch beschädigt ist. Wenden Sie sich für den Austausch des Wasserzulaufschlauchs an den autorisierten Kundendienst.

2.4 Gebrauch

- Platzieren Sie keine entflammaren Produkte oder Gegenstände, die mit entflammaren Produkten benetzt sind, im Gerät, auf dem Gerät oder in der Nähe des Geräts.
- Geschirrspülmittel sind gefährlich. Beachten Sie die Sicherheitsanweisungen auf der Geschirrspülmittelverpackung.
- Das Wasser im Gerät darf nicht getrunken werden, und es darf nicht mit dem Wasser gespielt werden.
- Nehmen Sie kein Geschirr aus dem Gerät, bevor das Programm beendet ist. Auf dem Geschirr können Reste des Geschirrspülmittels zurückbleiben.
- Legen Sie keine Gegenstände auf die offene Gerätetür und üben Sie keinen Druck auf die offene Gerätetür aus.
- Wenn Sie die Tür während des Betriebs des Programms öffnen, dann kann heißer Dampf vom Gerät austreten.

2.5 Wartung

- Wenden Sie sich zur Reparatur des Geräts an den autorisierten Kundendienst. Dabei dürfen ausschließlich Originalersatzteile verwendet werden.
- Bitte beachten Sie, dass eigene Reparaturen oder Reparaturen, die nicht von Fachkräften durchgeführt werden, die Sicherheit des Geräts beeinträchtigen und zum Erlöschen der Garantie führen können.
- Folgende Ersatzteile sind innerhalb von 7 Jahren nach Produkteinstellung des Modells erhältlich: Motor, Umwälz- und Ablaufpumpe, Heizungen und Heizelemente, einschließlich Wärmepumpen, Rohrleitungen und zugehörige Ausrüstung einschließlich Schläuche,

Ventile, Siebe und Aquastops, Struktur- und Innenteile im Zusammenhang mit Türbaugruppen, Platinen, elektronische Displays, Druckschalter, Thermostate und Sensoren, Software und Firmware einschließlich Reset-Software. Bitte beachten Sie, dass einige dieser Ersatzteile nur an Reparaturbetriebe geliefert werden können und nicht alle Ersatzteile für alle Modelle relevant sind.

- Folgende Ersatzteile sind innerhalb von 10 Jahren nach Produkteinstellung des Modells erhältlich: Türscharniere und -dichtungen, weitere Dichtungen, Sprüharme, Ablauffilter, Innenablagen und Kunststoffteile wie Körbe und Deckel.
- Bezüglich der Lampe(n) in diesem Gerät und separat verkaufter Ersatzlampen: Diese Lampen müssen extremen physikalischen Bedingungen in Haushaltsgeräten standhalten, wie z.B. Temperatur, Vibration, Feuchtigkeit, oder sollen Informationen über den Betriebszustand des Gerätes anzeigen. Sie sind nicht für den Einsatz in anderen Geräten vorgesehen und nicht für die Raumbelichtung geeignet.

2.6 Entsorgung



WARNUNG!

Verletzungs- und Erstickungsgefahr.

- Trennen Sie das Gerät von der Stromversorgung.
- Schneiden Sie das Netzkabel ab, und entsorgen Sie es.
- Entfernen Sie das Türschloss, um zu verhindern, dass sich Kinder oder Haustiere in dem Gerät einschließen.

3. GERÄTEBESCHREIBUNG

3.1 Gesamtansicht

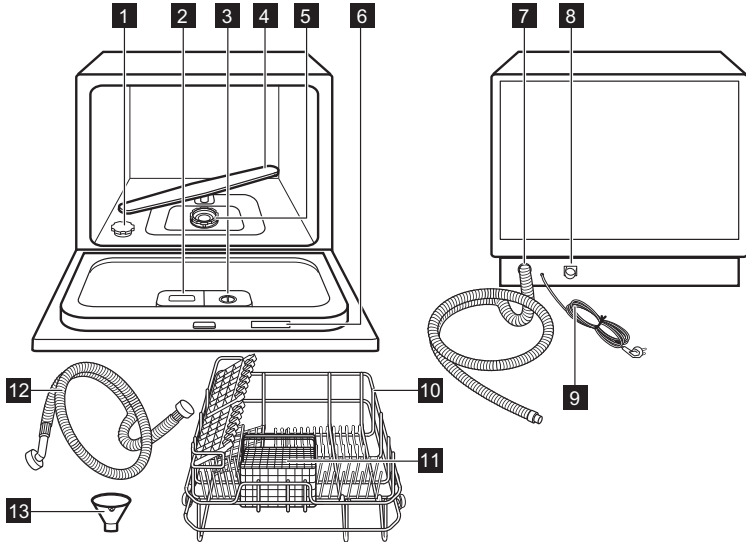

- | | |
|----------------------------------|--|
| 1 Salzbehälter | 8 Anschluss des Zulaufschlauchs |
| 2 Waschmittelschublade | 9 Netzkabel |
| 3 Klarspülmittel-Dosierer | 10 Korb |
| 4 Sprüharm | 11 Besteckkorb |
| 5 Siebe | 12 Zulaufschlauch |
| 6 Typenschild | 13 Trichter |
| 7 Ablaufschlauch | |



4. BEDIENFELD

4.1 Bedienfeld







- | | |
|--------------------------------|----------------------------|
| 1 Ein / Aus-Taste | 5 Salzanzeige |
| 2 Zeitvorwahl-Taste | 6 Programm-Anzeigen |
| 3 Anzeige | 7 Programm-Taste |
| 4 Klarspülmittelanzeige | |

4.2 Anzeigen

Anzeige	Beschreibung
	Leuchtet, wenn der Klarspülmittel-Dosierer nachgefüllt werden muss. Sie erlischt während des Programmbetriebs.
	Leuchtet, wenn der Salzbehälter nachgefüllt werden muss. Sie erlischt während des Programmbetriebs.





5. PROGRAMME

5.1 Programmübersicht

Programm	Verschmutzungs-grad Ladungstyp	Programmpha-sen	Vorspülgang mit Spülmittel / Hauptspülgang (g)	Klar-spüler
	Schwere, ange-trocknete Ver-schmutzung, Pfan-nen, Töpfe, Auf-laufgeschirr	<ul style="list-style-type: none"> Vorspülgang 50 °C Geschirrspülen 70 °C Spülen 70 °C Trocknen 	3 / 15	✓
	Normale Ver-schmutzung, Töp-fe, Teller, Gläser, Pfannen	<ul style="list-style-type: none"> Vorspülen Geschirrspülen 60 °C Spülen 70 °C Trocknen 	3 / 15	✓
ECO 1)	Normale Ver-schmutzung, Ge-schirr, Besteck	<ul style="list-style-type: none"> Vorspülen Geschirrspülen 45 °C Spülen 65 °C Trocknen 	- / 14	✓
	Normale oder leichte Verschmut-zung, Gläser, Kri-stall, feines Porzel-lan	<ul style="list-style-type: none"> Geschirrspülen 45 °C Spülen 60 °C Trocknen 	- / 18	✓
	Frische Ver-schmutzung, Kaf-feetasse, Gläser	<ul style="list-style-type: none"> Geschirrspülen 45 °C 	- / 15	✗
	Leichte Ver-schmutzung, alle Arten von Geschirr	<ul style="list-style-type: none"> Geschirrspülen 40 °C Spülen 	- / 18	✓

1) Dieses Programm gewährleistet den wirtschaftlichsten Wasser- und Energieverbrauch für normal verschmutztes Geschirr und Besteck. Dies ist das Standardprogramm für Prüfinstitute. Dieses Programm dient der Überprüfung der Einhaltung der Verordnung der Ecodesign-Kommission (EU) 2019/2022.

5.2 Verbrauchswerte

Programm 1)2)	Dauer (Min.)	Energie (kWh)	Wasser (l)
	140	1.20	9.6
	120	1.05	7.7
eco	230	0.613	6.5
	75	0.65	5.8
	20	0.39	7.0
	90	1.10	6.6

1) Der Druck und die Temperatur des Wassers, die Schwankungen in der Stromversorgung, die ausgewählten Optionen, die Geschirrmenge und der Verschmutzungsgrad können die Werte verändern.

2) Die Werte der Programme mit Ausnahme von ECO sind Richtwerte.

5.3 Informationen für Prüfinstitute

Wenn Sie Informationen zur Durchführung von Leistungsprüfungen (z. B. gemäß EN60436) benötigen, schicken Sie eine E-Mail an:

info.test@dishwasher-production.com

Geben Sie in Ihrer Anfrage den Produktnummerncode (PNC) auf dem Typenschild an.

Bezüglich anderer Fragen zu Ihrem Geschirrspüler siehe die mit dem Gerät gelieferte Bedienungsanleitung.

5.4 Vor dem Programmstart

Stellen Sie vor dem Start des gewählten Programms Folgendes sicher:

- Die Filter sind sauber und richtig eingesetzt.
- Die Verschlusskappe des Salzbehälters sitzt fest.
- Die Sprüharme sind nicht verstopft.
- Geschirrspülsalz und Klarspülmittel sind vorhanden (außer Sie verwenden Multi-Reinigungstabletten).
- Das Geschirr ist richtig in den Körben angeordnet.
- Das Programm ist geeignet für die Beladung und den Verschmutzungsgrad.

- Die richtige Geschirrspülmittelmenge wird verwendet.

5.5 Verwenden eines Programms

1. Öffnen Sie die Gerätetür.
2. Öffnen Sie den Wasserhahn.
3. Drücken Sie die Ein / Aus Taste, um das Gerät einzuschalten.

Die Anzeige Ein / Aus leuchtet auf.

4. Drücken Sie die Programm Taste, bis die Kontrolllampe des ausgewählten Programms aufleuchtet.
5. Schließen Sie die Gerätetür. Das Programm startet automatisch nach 10 Sekunden.

Nach Ablauf des Programms ertönt für ca. 8 Sekunden ein unterbrochenes akustisches Signal.

6. Drücken Sie die Ein / Aus Taste, um das Gerät auszuschalten.
7. Schließen Sie den Wasserhahn. Warten Sie, bis das Geschirr abgekühlt ist, bevor Sie es aus dem Gerät nehmen.



An den Seiten und der Tür des Geräts kann sich Wasser befinden.

5.6 Abbrechen eines Programms

Halten Sie die Taste Programm 3 Sekunden lang gedrückt. Das Gerät kehrt zu seinen ursprünglichen Einstellungen zurück.



Bevor Sie ein neues Programm starten, stellen Sie sicher, dass der Reinigungsmittelbehälter gefüllt ist.

5.7 Unterbrechen eines Programms

1. Öffnen Sie die Gerätetür. Das Gerät wird ausgeschaltet.
2. Schließen Sie die Gerätetür. Das Programm wird an der Stelle fortgesetzt, an der es unterbrochen wurde.

6. TÄGLICHER GEBRAUCH

6.1 Gebrauch des Gerätes

1. Füllen Sie den Salzbehälter mit Spezzalz für Geschirrspüler.
2. Füllen Sie den Klarspülmittel-Dosierer mit Klarspülmittel auf.
3. Beladen Sie den Korb.
4. Öffnen Sie den Wasserhahn.
5. Stellen Sie je nach Beladung und Verschmutzungsgrad das passende Programm ein.
6. Füllen Sie Reinigungsmittel ein.
7. Starten Sie das Programm.

6.2 Befüllen des Salzbehälters



VORSICHT!
Verwenden Sie ausschließlich speziell für Geschirrspüler bestimmtes Salz.

1. Drehen Sie den Deckel des Salzbehälters gegen den Uhrzeigersinn und entfernen Sie ihn.
2. Füllen Sie einen Liter Wasser in den Salzbehälter (nur beim ersten Mal).
3. Verwenden Sie den Trichter, um den Salzbehälter mit Geschirrspülsalz zu füllen.

5.8 Starten eines Programms mit Zeitvorwahl

1. Öffnen Sie den Wasserhahn.
 2. Drücken Sie die Ein / Aus Taste, um das Gerät einzuschalten.
- Die Anzeige Ein / Aus leuchtet auf.
3. Stellen Sie ein Programm ein.
 4. Drücken Sie die Zeitvorwahl Taste, um den Programmstart um bis zu 24 Stunden zu verzögern.
 5. Schließen Sie die Tür, um den Countdown zu starten.

Nach Ablauf des Countdowns startet das Programm automatisch.

5.9 Abbrechen Zeitvorwahl

1. Öffnen Sie die Gerätetür.
2. Drücken Sie die Taste Zeitvorwahl, bis 0 aufleuchtet.
3. Schließen Sie die Gerätetür. Das Programm startet automatisch.



4. Entfernen Sie das Salz um die Öffnung des Salzbehälters herum.
5. Drehen Sie den Deckel des Salzbehälters im Uhrzeigersinn, um den Salzbehälter zu schließen.



Aus dem Salzbehälter können beim Befüllen Wasser und Salz austreten, was Korrosion verursacht. Um dies zu verhindern, starten Sie unmittelbar nach dem Befüllen des Salzbehälters ein Programm.

6.3 Der Wasserenthärter

Der Wasserenthärter entfernt Mineralien aus der Wasserversorgung, welche sich nachteilig auf die Waschergebnisse und auf das Gerät auswirken würden.

Je höher der Gehalt dieser Mineralien ist, desto härter ist Ihr Wasser. Wasserhärte wird in äquivalenten Skalen gemessen.

Der Wasserenthärter muss entsprechend dem Härtegrad des Wassers in Ihrem Gebiet eingestellt werden. Ihre örtliche Wasserbehörde kann Sie über die Wasserhärte in Ihrem Gebiet beraten. Stellen Sie die richtige Stufe des Wasserenthärters ein, um gute Waschergebnisse zu gewährleisten.

Wasserhärte

Deutsche Wasserhärtegrade (°dh)	Französische Wasserhärtegrade (°fh)	mmol/l	Clarke-Grade	Einstellung des Wasserenthärters	Anzeige einstellen
0 - 5	0 - 9	0.0 - 0.9	0 - 7	1	H1
6 - 11	10 - 19	1.0 - 2.0	8 - 14	2	H2
12 - 17	20 - 30	2.1 - 3.0	15 - 21	3	H3
18 - 22	31 - 39	3.1 - 4.0	22 - 27	4 1)	H4
23 - 34	40 - 60	4.1 - 6.1	28 - 42	5	H5
35 - 45	61 - 80	6.2 - 8.0	43 - 56	6	H6

1) Werkseinstellung.

Stellen Sie unabhängig von der Art des verwendeten Reinigungsmittels den richtigen Wasserhärtegrad ein, damit der Salznachfüllindikator aktiv bleibt.



Salzhaltige Multi-Tabs sind nicht wirksam genug, um hartes Wasser zu enthärten.

Regenerierungsprozess

Für den korrekten Betrieb des Wasserenthärters muss das Harz der Enthärtungsanlage regelmäßig regeneriert werden. Dieser Vorgang erfolgt automatisch und ist Teil des normalen Betriebs der Geschirrpülmaschine.

Wasserenthärterstufe	Häufigkeit der Regenerierung
1	Aus
2	nach 10 Zyklen
3	nach 5 Zyklen
4	nach 3 Zyklen

Wasserenthärterstufe	Häufigkeit der Regenerierung
5	nach 2 Zyklen
6	bei jedem Zyklus

Regenerierung und Weichspülung erfolgen in der Trocknungsphase und enden mit einer vollständigen Entleerung. Diese Aktivität dauert etwa drei Minuten, hat aber keinen Einfluss auf die Gesamtdauer des Zyklus. Diese Aktivität erhöht den Gesamtwasserverbrauch eines Programms um einen zusätzlichen Liter und den Gesamtenergieverbrauch eines Programms um zusätzliche 0,3 Wh.



Alle in diesem Abschnitt genannten Verbrauchswerte werden in Übereinstimmung mit der derzeit geltenden Norm in Laborbedingungen mit Wasserhärte 2,5 mmol/l (Wasserenthärter: Grad 3) gemäß der folgenden Verordnung bestimmt: Verordnung 2019/2022. Der Druck und die Temperatur des Wassers sowie die Schwankungen des Versorgungsnetzes können die Werte verändern.

6.4 Ändern der Wasserenthärterstufe

1. Öffnen Sie die Gerätetür.
2. Drücken Sie die Ein / Aus Taste.
3. Halten Sie die Programm Taste sofort 6 Sekunden lang gedrückt.

Das Display zeigt die aktuelle Wasserenthärterstufe an.

4. Drücken Sie die Programm Taste, um den Wasserenthärtungsgrad auszuwählen.

Die Stufe wird nach 6 Sekunden eingestellt.

6.5 Befüllen des Spülmittelbehälters



VORSICHT!

Verwenden Sie ausschließlich Spülmittel für Geschirrspüler.

1. Drücken Sie den Entriegelungsknopf, um den Deckel des Spülmittelbehälters zu öffnen.

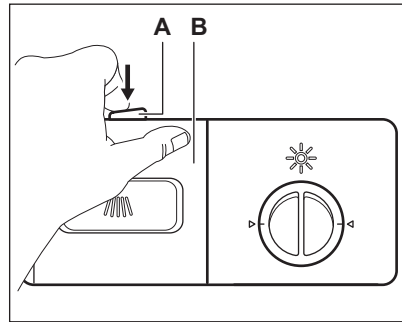

2. Füllen Sie das Spülmittel (ca. 15 g) in das Fach (C). Geben Sie Spültabletten in die Kammer (E) des Fachs.

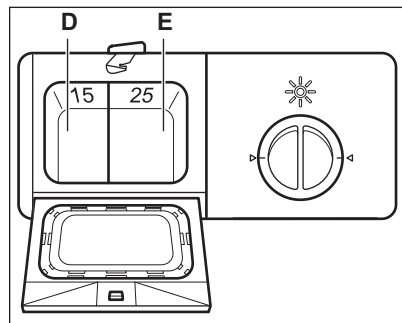
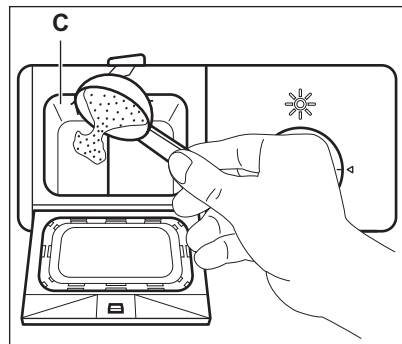

- a. Wenn das Programm eine Vorwäsche hat, füllen Sie eine kleine Menge Spülmittel (ca. 3 g) auf den Deckel des Spülmittelbehälters.
3. Schließen Sie den Spülmittelbehälter. Drücken Sie auf den Deckel, bis die Entriegelungstaste einrastet.



Das Spülmittel muss vor jedem Spülprogramm aufgefüllt werden.

6.6 Reinigungsmittel, Salz und Klarspüler getrennt verwenden

1. Füllen Sie den Salzbehälter und den Klarspülerdosierer.
2. Starten Sie ein Programm ohne Geschirr.
3. Stellen Sie nach Abschluss des Programms den Klarspülerdosierer ein.

6.7 Verwenden des Klarspülmittel-Dosierers



VORSICHT!

Verwenden Sie nur für Geschirrspülmaschinen bestimmte Klarspülmittel.

Klarspüler hilft, das Geschirr streifen- und fleckenfrei zu trocknen. Der Klarspüler wird während der letzten Spülphase automatisch zugegeben.

1. Drehen Sie die Kappe des Klarspülerdosierers gegen den Uhrzeigersinn und nehmen Sie sie ab.

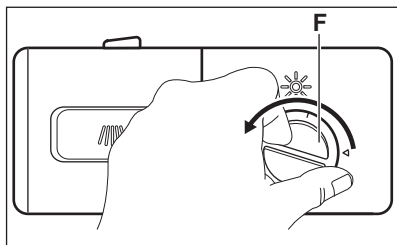

2. Füllen Sie den Klarspülerdosierer mit Klarspüler.

Die Markierung „MAX“ zeigt den maximalen Füllstand an.

3. Entfernen Sie verschütteten Klarspüler mit einem saugfähigen Tuch, um zu viel Schaum während des Programms zu vermeiden.
4. Setzen Sie die Kappe wieder auf und drehen Sie sie im Uhrzeigersinn, bis sie einrastet.

Achten Sie darauf, dass die Markierungen auf der Kappe und auf dem Dosierer aufeinander ausgerichtet sind.

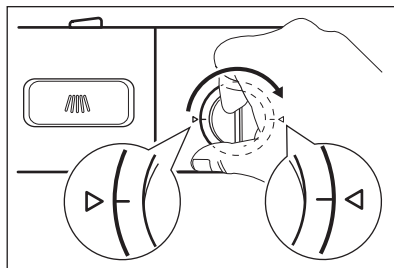

5. Drehen Sie den Klarspülmittel-Dosierer (A), um die Dosierung einzustellen.

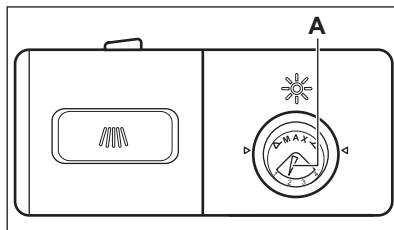

7. TIPPS UND HINWEISE

7.1 Allgemeines

Beachten Sie die folgenden Hinweise, um optimale Reinigungs- und Trocknungsergebnisse im täglichen Gebrauch sicherzustellen. Sie tragen auch zum Umweltschutz bei.

- Das Spülen im Geschirrspüler, wie in der Bedienungsanleitung beschrieben, verbraucht in der Regel weniger Wasser und Energie als das Spülen von Hand
- Beladen Sie den Geschirrspüler mit der maximalen Füllmenge, um Wasser und Energie zu sparen. Ordnen Sie die Gegenstände in den Körben wie in der Bedienungsanleitung beschrieben ein und überladen Sie die Körbe nicht.
- Spülen Sie das Geschirr nicht von Hand vor. Dies erhöht den Wasser- und Energieverbrauch. Wählen Sie bei Bedarf ein Programm mit Vorspülphase.

- Entfernen Sie größere Speisereste von den Tellern und leeren Sie Tassen und Gläser, bevor Sie sie in das Gerät stellen.
 - Weichen Sie Kochgeschirr mit eingebraunten Speiseresten vor dem Spülen im Gerät ein oder spülen Sie es ab.
 - Achten Sie darauf, dass das Geschirr in den Körben sich weder berührt noch von anderem Geschirr verdeckt wird. Nur so erreicht das Spülwasser das ganze Geschirr.
 - Sie können Geschirrspülreiniger, Klarspülmittel und Salz separat oder Kombi-Reinigungstabletten (z.B. „All-in-1“) verwenden. Beachten Sie die auf der Verpackung angegebenen Hinweise.
 - Wählen Sie das Programm entsprechend der Beladung und dem Verschmutzungsgrad. ECO bietet den effizientesten Wasser- und Energieverbrauch.
 - Zum Verhindern von Kalkablagerungen im Inneren des Geräts:
 - Füllen Sie den Salzbehälter bei Bedarf.
 - Verwenden Sie die empfohlene Menge an Reinigungs- und Klarspülmittel.
 - Prüfen Sie, ob die Einstellung des Wasserenthärter der Härte der Wasserversorgung entspricht.
 - Siehe Anleitungen im Kapitel „**Reinigung und Pflege**“.
- mit langen Programmen zu verwenden, damit keine Reinigungsmittel-Rückstände auf dem Geschirr zurückbleiben.
- Verwenden Sie stets die richtige Reinigungsmittelmenge. Eine nicht ausreichende Dosierung des Reinigungsmittels kann zu unzureichenden Reinigungsergebnissen und Hartwasserfilmen oder Fleckenbildung auf den Gegenständen führen. Die Verwendung von zu viel Reinigungsmittel bei weichem oder enthärtetem Wasser führt zu Reinigungsmittelrückständen auf dem Geschirr. Stellen Sie die Reinigungsmittelmenge entsprechend der Wasserhärte ein. Siehe hierzu die Angaben auf der Reinigungsmittelverpackung.
 - Verwenden Sie stets die richtige Klarspülmittelmenge. Eine unzureichende Dosierung des Klarspülmittels beeinträchtigt die Trocknungsergebnisse. Die Verwendung von zu viel Klarspülmittel führt zu bläulichen Schleiern auf den Gegenständen.
 - Vergewissern Sie sich, dass der Wasserenthärter auf die richtige Stufe eingestellt ist. Ist die Stufe zu hoch, führt die erhöhte Salzmenge im Wasser zu Rostspuren am Besteck.

7.2 Gebrauch von Salz, Klarspül- und Reinigungsmittel

- Verwenden Sie nur Salz, Klarspülmittel und Reinigungsmittel für Geschirrspüler. Andere Produkte können das Gerät beschädigen.
- Wir empfehlen in Bereichen mit hartem und sehr hartem Wasser Reinigungsmittel ohne Zusätze (Pulver, Gel oder Tabs ohne Zusätze), Klarspülmittel und Salz getrennt zu verwenden, um optimale Reinigungs- und Trocknungsergebnisse zu erzielen.
- Geschirrspüler-Tabs lösen sich bei kurzen Programmen nicht vollständig auf. Wir empfehlen, die Tabletten nur

7.3 Verwendung der Körbe

- Nutzen Sie immer den gesamten Platz der Körbe.
- Verwenden Sie das Gerät nur zum Spülen von spülmaschinenfesten Gegenständen.
- Spülen Sie im Gerät keine Gegenstände aus Holz, Horn, Aluminium, Zinn und Kupfer, da sie reißen, sich verziehen, verfärben oder Lochfraß bekommen könnten.
- Spülen Sie im Gerät keine Gegenstände, die Wasser aufnehmen können (Schwämme, Haushaltstücher).
- Legen Sie hohle Gegenstände (Tassen, Gläser und Pfannen) mit der Öffnung nach unten ein.

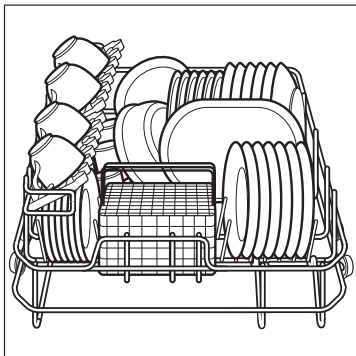

- Achten Sie darauf, dass Glaswaren sich nicht berühren.
- Mischen Sie Löffel mit anderem Besteck, so können sie nicht aneinander haften.
- Der Besteckkorb hat zwei Besteckgitter, die leicht entfernt werden können.

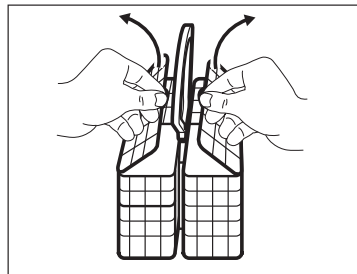

- Stellen Sie sicher, dass sich die Sprühdarm frei bewegen können, bevor Sie ein Programm starten.
- Lassen Sie das Geschirr abkühlen, bevor Sie es aus dem Korb nehmen. Heiße Gegenstände können leicht beschädigt werden.

8. REINIGUNG UND PFLEGE

8.1 Wartung



WARNUNG!

Schalten Sie das Gerät immer aus und ziehen Sie den Netzstecker aus der Steckdose, bevor Reinigungsarbeiten durchgeführt werden.



VORSICHT!

Benutzen Sie das Gerät nie ohne Filter. Vergewissern Sie sich, dass die Filter ordnungsgemäß eingesetzt wurden. Eine falsche Anordnung der Filter führt zu schlechten Spülergebnissen und beschädigt das Gerät.



Verschmutzte Filter und ein verstopfter Sprühdarm beeinträchtigen das Spülergebnis. Prüfen Sie die Filter regelmäßig und reinigen Sie diese, falls nötig.

8.2 Abnehmen und Reinigen der Filter

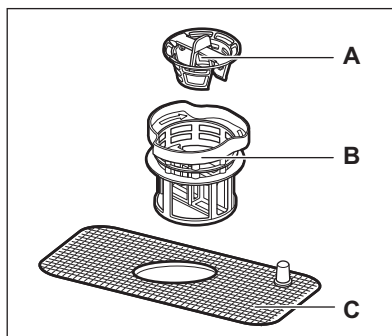

1. Drehen Sie den Feinfilter (B) gegen den Uhrzeigersinn und nehmen Sie die Filterbaugruppe heraus.
2. Entfernen Sie den Grobfilter (A), indem Sie ihn aus dem Feinfilter (B) herausziehen.
3. Waschen Sie die Filter unter fließendem Wasser und mit einer Bürste ab.
4. Setzen Sie den Grobfilter (A) in den Feinfilter (B) ein.
5. Setzen Sie die Filtergruppe in die Wanne ein und drehen Sie den

Feinfilter (B) im Uhrzeigersinn, bis er einrastet.

8.3 Reinigung des Sprüharms

Entfernen Sie den Sprüharm nicht. Wenn die Öffnungen im Sprüharm verstopft sind, entfernen Sie die Rückstände der Verunreinigungen mit einem dünnen spitzen Gegenstand.

8.4 Reinigen der Außenseiten

- Reinigen Sie das Gerät mit einem weichen, feuchten Tuch.
- Verwenden Sie ausschließlich Neutralreiniger.
- Benutzen Sie keine Scheuermittel, scheuernde Reinigungsschwämmchen oder Lösungsmittel.

8.5 Reinigung des Geräteinnenraums

- Reinigen Sie das Gerät und die Gummidichtung der Tür sorgfältig mit einem weichen, feuchten Tuch.
- Verwenden Sie einmal im Monat ein spezielles Reinigungsmittel für Geschirrspüler, um die Leistungsfähigkeit des Geräts zu erhalten. Befolgen Sie sorgfältig die Anweisungen auf der Reinigungsmittelverpackung.
- Benutzen Sie keine Scheuermittel, scheuernden

Reinigungsschwämmchen, scharfen Gegenstände, starken Chemikalien, Schaber oder Lösungsmittel.

- Wenn Sie regelmäßig Kurzprogramme verwenden, können diese zu Fett- und Kalkablagerungen im Gerät führen. Schalten Sie mindestens zweimal im Monat ein langes Programm ein, um die Ablagerungen zu verhindern.

8.6 Entfernen von Fremdkörpern

Überprüfen Sie die Siebe und die Wanne nach jedem Gebrauch des Geschirrspülers. Fremdkörper (z. B. Glasscherben, Kunststoffteilchen, Knochen oder Zahnstocher usw.) verringern die Reinigungsleistung und können Schäden an der Ablaufpumpe verursachen.



VORSICHT!

Können Sie die Fremdkörper nicht entfernen, wenden Sie sich an einen autorisierten Kundendienst.

1. Bauen Sie das Siebssystem wie in diesem Kapitel beschrieben aus.
2. Entfernen Sie alle Fremdkörper manuell.
3. Bauen Sie das Siebssystem wie in diesem Kapitel beschrieben wieder ein.

9. FEHLERSUCHE



WARNUNG!

Siehe Kapitel Sicherheitshinweise.

9.1 Was zu tun ist, wenn ...

Bei einigen Problemen blinken die Programmanzeigen unterbrochen, was auf eine Fehlfunktion hinweist.

Störung	Mögliche Lösung
Sie können das Gerät nicht einschalten.	<ul style="list-style-type: none"> • Stellen Sie sicher, dass der Netzstecker mit der Netzsteckdose verbunden ist. • Stellen Sie sicher, dass keine beschädigte Sicherung im Sicherungskasten ist.

Störung	Mögliche Lösung
Das Programm startet nicht.	<ul style="list-style-type: none"> • Stellen Sie sicher, dass die Gerätetür geschlossen ist. • Drücken Sie die Start-Taste. • Wenn die Zeitvorwahl eingestellt ist, brechen Sie die Einstellung ab oder warten Sie auf das Ende des Countdowns.
Das Gerät pumpt das Wasser nicht ab.	<ul style="list-style-type: none"> • Stellen Sie sicher, dass der Ablaufschlauch korrekt angeschlossen ist. • Stellen Sie sicher, dass die Filter im Gerät sauber sind. • Stellen Sie sicher, dass Wasser aus der Küchenspüle korrekt abläuft.
Das Gerät füllt sich nicht mit Wasser und ein unterbrochenes akustisches Signal ertönt für ca. 30 Sekunden. Auf dem Display wird E1 angezeigt.	<ul style="list-style-type: none"> • Vergewissern Sie sich, dass der Wasserhahn offen ist. • Stellen Sie sicher, dass der Druck der Wasserversorgung nicht zu niedrig ist. Diese Informationen erhalten Sie bei Ihrer örtlichen Wasserbehörde. • Stellen Sie sicher, dass der Wasserhahn nicht verstopft ist.
Die erforderliche Temperatur wird nicht erreicht. Auf dem Display wird E3 angezeigt.	<ul style="list-style-type: none"> • Wenden Sie sich an einen autorisierten Kundendienst.
Das Anti-Überflutungsgerät ist eingeschaltet und ein unterbrochenes akustisches Signal ertönt für etwa 30 Sekunden. Auf dem Display wird E4 angezeigt.	<ul style="list-style-type: none"> • Schließen Sie den Wasserhahn und wenden Sie sich an einen autorisierten Kundendienst.
Technische Fehlfunktion des Geräts. Auf dem Display wird Ed angezeigt.	<ul style="list-style-type: none"> • Wenden Sie sich an einen autorisierten Kundendienst.

Nachdem Sie das Gerät überprüft haben, stellen Sie das Programm ein und starten es erneut. Wenn das Problem erneut auftritt, wenden Sie sich an einen autorisierten Kundendienst.

Für Alarmcodes, die nicht in der Tabelle beschrieben sind, wenden Sie sich an einen autorisierten Kundendienst.

9.2 Die Geschirrspül- und Trocknungsergebnisse sind nicht zufriedenstellend

Störung	Mögliche Ursache	Mögliche Lösung
Das Geschirr ist nicht sauber	Das ausgewählte Programm ist für das Spülgut und/oder den Verschmutzungsgrad nicht geeignet.	Stellen Sie sicher, dass das Programm für die Beladung und/oder den Verschmutzungsgrad geeignet ist.
	Der Korb war falsch beladen, sodass das Wasser nicht alle Oberflächen erreichen konnte.	Beladen Sie den Korb richtig.
	Aufgrund falsch angeordneten Spülguts konnte sich der Sprüharm nicht frei drehen.	Stellen Sie sicher, dass sich der Sprüharm frei bewegen kann, bevor Sie ein Programm starten.
	Die Filter sind verstopft	Vergewissern Sie sich, dass die Filter sauber sind.
	Die Filter sind nicht richtig montiert und eingesetzt.	Vergewissern Sie sich, dass die Filter richtig montiert und eingesetzt sind.
	Die Reinigungsmittelmenge war nicht ausreichend oder es war kein Reinigungsmittel vorhanden.	Sorgen Sie für eine ausreichende Reinigungsmittelmenge.
Kalkablagerungen auf dem Geschirr	Der Salzbehälter ist leer.	Füllen Sie den Salzbehälter mit Spezzialsalz für Geschirrspüler.
	Die Verschlusskappe des Salzbehälters ist nicht richtig geschlossen.	Stellen Sie sicher, dass der Salzbehälter richtig geschlossen ist.
Streifen oder weißliche Flecken auf Gläsern und Geschirr.	Die Wasserenthärterstufe ist zu hoch eingestellt.	Stellen Sie den Wasserenthärter auf eine niedrigere Stufe ein.
Blau schimmernder Belag auf Gläsern und Geschirr	Die Klarspülmitteldosierung ist zu hoch.	Stellen Sie den Klarspülmittel-Dosierer auf eine niedrigere Einstellung ein.
	Das Spülmittel kann die Ursache sein.	Probieren Sie eine andere Spülmittelmarke aus.
Das Geschirr ist nass und glanzlos.	Ein Programm ohne Trocknungsphase wurde eingestellt.	Wählen Sie ein Programm mit Trocknungsphase.
	Der Klarspülmittel-Dosierer ist leer.	Füllen Sie den Klarspülerdosierer mit Klarspüler.

10. TECHNISCHE DATEN

10.1 Technische Daten

Höhe (mm)	452
Breite (mm)	550
Tiefe (mm)	518
Tiefe bei komplett geöffneten Tür (mm):	812
Anschlussleistung:	siehe Typenschild
Wasserdruck (MPa):	0.04 - 1.0
Stromversorgung:	siehe Typenschild
Einstellungen vornehmen:	6

10.2 Link zur EU EPREL-Datenbank

Der QR-Code auf der Energieplakette des Geräts bietet einen Web-Link zur

Registrierung des Geräts in der EU EPREL-Datenbank. Bewahren Sie daher die Energieplakette als Referenz zusammen mit dieser Bedienungsanleitung und allen anderen Unterlagen, die mit dem Gerät geliefert wurden, auf.

Informationen bezüglich der Geräteleistung finden Sie in der EU EPREL-Datenbank mit Hilfe des Links <https://eprel.ec.europa.eu> sowie mit dem Modellnamen und der Produktnummer, die Sie auf dem Typenschild des Geräts finden. Siehe Kapitel „Gerätebeschreibung“.

Weitere Einzelheiten zur Energieplakette finden Sie auf www.theenergylabel.eu.

11. INFORMATIONEN ZUR ENTSORGUNG

Ihre Pflichten als Endnutzer



Dieses Elektro- bzw. Elektronikgerät ist mit einer durchgestrichenen Abfalltonne auf Rädern gekennzeichnet. Das Gerät darf deshalb nur getrennt vom unsortierten Siedlungsabfall gesammelt und zurückgenommen werden, es darf also nicht in den Hausmüll gegeben werden. Das Gerät kann z. B. bei einer kommunalen Sammelstelle oder ggf. bei einem Vertreiber (siehe zu deren Rücknahmepflichten unten) abgegeben werden. Das gilt auch für alle Bauteile, Unterbaugruppen und Verbrauchsmaterialien des zu entsorgenden Altgeräts.

Bevor das Altgerät entsorgt werden darf, müssen alle Altbatterien und Altakkumulatoren vom Altgerät getrennt werden, die nicht vom Altgerät umschlossen sind. Das gleiche gilt für Lampen, die zerstörungsfrei aus dem Altgerät entnommen werden können. Der Endnutzer ist zudem selbst dafür verantwortlich, personenbezogene Daten auf dem Altgerät zu löschen.

Hinweise zum Recycling

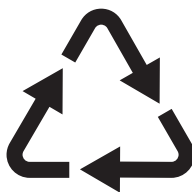

Helfen Sie mit, alle Materialien zu recyceln, die mit diesem Symbol gekennzeichnet sind. Entsorgen Sie solche Materialien, insbesondere Verpackungen, nicht im Hausmüll

sondern über die bereitgestellten Recyclingbehälter oder die entsprechenden örtlichen Sammelsysteme.

Recyceln Sie zum Umwelt- und Gesundheitsschutz auch elektrische und elektronische Geräte.

Rücknahmepflichten der Vertrieber in Deutschland

Wer auf mindestens 400 m² Verkaufsfläche Elektro- und Elektronikgeräte vertreibt oder sonst geschäftlich an Endnutzer abgibt, ist verpflichtet, bei Abgabe eines neuen Geräts ein Altgerät des Endnutzers der gleichen Geräteart, das im Wesentlichen die gleichen Funktionen wie das neue Gerät erfüllt, am Ort der Abgabe oder in unmittelbarer Nähe hierzu unentgeltlich zurückzunehmen. Das gilt auch für Vertrieber von Lebensmitteln mit einer Gesamtverkaufsfläche von mindestens 800 m², die mehrmals im Kalenderjahr oder dauerhaft Elektro- und Elektronikgeräte anbieten und auf dem Markt bereitstellen. Solche Vertrieber müssen zudem auf Verlangen des Endnutzers Altgeräte, die in keiner äußeren Abmessung größer als 25 cm sind (kleine Elektrogeräte), im Einzelhandelsgeschäft oder in unmittelbarer Nähe hierzu unentgeltlich zurückzunehmen; die Rücknahme darf in diesem Fall nicht an den Kauf eines Elektro- oder Elektronikgerätes geknüpft, kann aber auf drei Altgeräte pro Geräteart beschränkt werden.

Ort der Abgabe ist auch der private Haushalt, wenn das neue Elektro- oder Elektronikgerät dorthin geliefert wird; in diesem Fall ist die Abholung des Altgerätes für den Endnutzer kostenlos.

Die vorstehenden Pflichten gelten auch für den Vertrieb unter Verwendung von Fernkommunikationsmitteln, wenn die Vertrieber Lager- und Versandflächen für Elektro- und Elektronikgeräte bzw. Gesamtlager- und -versandflächen für Lebensmittel vorhalten, die den oben genannten Verkaufsflächen entsprechen.

Die unentgeltliche Abholung von Elektro- und Elektronikgeräten ist dann aber auf Wärmeüberträger (z. B. Kühlschrank), Bildschirme, Monitore und Geräte, die Bildschirme mit einer Oberfläche von mehr als 100 cm² enthalten, und Geräte beschränkt, bei denen mindestens eine der äußeren Abmessungen mehr als 50 cm beträgt. Für alle übrigen Elektro- und Elektronikgeräte muss der Vertrieber geeignete Rückgabemöglichkeiten in zumutbarer Entfernung zum jeweiligen Endnutzer gewährleisten; das gilt auch für kleine Elektrogeräte (s.o.), die der Endnutzer zurückgeben will, ohne ein neues Gerät zu kaufen.

Rücknahmepflichten von Vertriebern und andere Möglichkeiten der Entsorgung von Elektro- und Elektronikgeräten in der Region Wallonien

Vertrieber, die Elektro- und Elektronikgeräte verkaufen, sind verpflichtet, bei der Lieferung von Neugeräten Altgeräte desselben Typs, die im Wesentlichen die gleichen Funktionen wie die Neugeräte erfüllen, kostenlos vom Endverbraucher zurückzunehmen. Dies gilt auch bei der Lieferung von neuen Elektro- und Elektronikgeräten oder beim Fernabsatz.

Darüber hinaus ist jeder, der Elektro- und Elektronikgeräte auf einer Verkaufsfläche von mindestens 400 m² verkauft, verpflichtet, Altgeräte, die in keiner äußeren Abmessung größer als 25 cm sind (Elektrokleingeräte), im Ladengeschäft oder in unmittelbarer Nähe kostenlos zurückzunehmen; die Rücknahme darf in diesem Fall nicht vom Kauf eines Elektro- oder Elektronikgerätes abhängig gemacht werden.

Die Rücknahme von Elektro- und Elektronikgeräten kann auch auf Containerplätzen oder zugelassenen Recyclinghöfen erfolgen. Für weitere Informationen wenden Sie sich bitte an Ihre Gemeindeverwaltung.

www.electrolux.com/shop



M10001041-A-242022

