

USER MANUAL



INDHOLDSFORTEGNELSE

1. OPLYSNINGER OM SIKKERHED.....	2
2. SIKKERHEDSANVISNINGER.....	4
3. PRODUKTBEKRIVELSE AF APPARATET.....	6
4. KONTROLPANEL.....	7
5. PROGRAMMER.....	7
6. INDSTILLINGER.....	9
7. TILVALG.....	13
8. FØR FØRSTE ANVENDELSE.....	13
9. DAGLIG BRUG.....	15
10. RÅD OG TIPS.....	17
11. VEDLIGEHOLDELSE OG RENGØRING.....	18
12. FEJLFINDING.....	20
13. PRODUKTDATABLAD.....	24
14. YDERLIGERE TEKNISKE OPLYSNINGER.....	25

FOR PERFEKTE RESULTATER

Tak fordi du valgte dette produkt fra AEG. Vi har skabt det, så du kan nyde en uovertruffen funktionsevne i mange år med nyskabende teknologi, der gør livet lettere – funktioner, som du ikke finder i almindelige apparater. Brug et par minutter på at læse mere – så du kan få det bedste ud af det.

Besøg vores websted for at:



Få rådgivning, brochurer, fejlfinding, serviceinformation:

www.aeg.com/webselfservice



Registrere dit produkt for bedre service:

www.registeraeg.com



Købe tilbehør, forbrugsvarer og originale reservedele til dit apparat:

www.aeg.com/shop

KUNDEPLEJE OG SERVICE

Brug altid originale reservedele.

Sørg for at have følgende data tilgængelig, når du kontakter vores autoriserede servicecenter: Model, PNC, serienummer.

Du finder oplysningerne på maskinens typeskilt.

 Advarsel/Forsigtig-Sikkerhedsanvisninger

 Generelle oplysninger og gode råd

 Miljøoplysninger

Ret til ændringer uden varsel forbeholdes.

1. OPLYSNINGER OM SIKKERHED

Læs brugsanvisningen grundigt, før apparatet installeres og tages i brug. Producenten påtager sig intet ansvar

for eventuelle skader, der er resultatet af forkert installation eller brug. Opbevar altid brugsanvisningen på et sikkert og tilgængeligt sted til senere opslag.

1.1 Sikkerhed for børn og andre udsatte personer

- Apparatet kan bruges af børn fra 8 år og opefter samt af personer med nedsat fysisk, sensorisk eller psykisk funktionsevne, eller som mangler den nødvendige erfaring eller viden, hvis de er under opsyn eller er blevet instrueret i at bruge apparatet på en sikker måde samt forstår de medfølgende farer.
- Børn mellem 3 og 8 år og personer med omfattende og komplekst handicap skal holdes på afstand af apparatet, medmindre de overvåges konstant.
- Børn på under 3 år skal holdes på afstand af apparatet, med mindre de overvåges konstant.
- Børn må ikke lege med apparatet.
- Opbevar vaskemidler utilgængeligt for børn.
- Lad ikke børn og husdyr komme tæt på maskinen, mens lågen er åben.
- Børn må ikke udføre rengøring og vedligeholdelse på apparatet uden opsyn.

1.2 Generelt om sikkerhed

- Dette apparat er beregnet til husholdningsbrug eller lignende anvendelse, som f.eks.:
 - stuehuse, kantineområder i butikker, på kontorer og i andre arbejdsmiljøer.
 - af kunder på hoteller, moteller, bed & breakfast og andre miljøer af indkvarteringstypen.
- Apparatets specifikationer må ikke ændres.
- Driftsvandtrykket (minimum og maksimum) skal være mellem 0.5 (0.05) / 8 (0.8) bar (MPa)
- Overhold det maksimale antal af 13 kuverter.
- Hvis netledningen er beskadiget, skal den af sikkerhedsgrunde udskiftes af producenten, et autoriseret servicecenter eller en tekniker med tilsvarende kvalifikationer.

- Anbring bestikket i bestikkurven, så de skarpe ender vender nedad, eller læg dem i bestikskuffen i en vandret position, så de skarpe ender vender nedad.
- Lad ikke apparatet stå uden opsyn med åben luge, da nogen ved et uheld kan træde på den.
- Sluk for apparatet, og tag netstikket ud af kontakten inden nogen som helst form for vedligeholdelse.
- Undlad at bruge højtryksrensere og/eller damp til at rengøre apparatet.
- Hvis apparatet har ventilationsåbninger i bunden, må de ikke tildækkes af f.eks. et tæppe.
- Apparatet skal sluttes til vandledningsnettet ved hjælp af de nye medfølgende slangesæt. Gamle slangesæt må ikke genbruges.

2. SIKKERHEDSANVISNINGER

2.1 Installation



ADVARSEL!

Apparatet må kun installeres af en sagkyndig.

- Fjern al emballagen.
- Undlad at installere eller bruge et beskadiget apparat.
- Brug ikke apparatet, inden det monteres i den indbyggede struktur, pga. sikkerhed.
- Følg installationsvejledningen, der følger med apparatet.
- Vær altid forsigtig, når du flytter apparatet, da det er tungt. Brug altid sikkerhedshandsker og lukket fodtøj.
- Stil eller brug ikke apparatet et sted, hvor temperaturen kommer under 0 °C.
- Installér apparatet et sikkert og velegnet sted, der opfylder installationskrav.

2.2 Tilslutning, el



ADVARSEL!

Risiko for brand og elektrisk stød.

- Apparatet skal tilsluttes strøm m/jord, jvf. Stærkstrømsreglementet.

- Sørg for, at parametrene på typeskiltet er kompatible med de elektriske data for strømforsyningen.
- Brug altid en korrekt monteret lovlig stikkontakt.
- Brug ikke adaptere til flere stik og forlængerledninger.
- Pas på, du ikke beskadiger netstikket og netledningen. Hvis der bliver behov for at udskifte netledningen, skal det udføres af vores autoriserede servicecenter.
- Sæt først netstikket i stikkontakten ved installationens afslutning. Sørg for, at der er adgang til elstikket efter installationen.
- Undgå at slukke for apparatet ved at trække i netledningen. Tag altid selve netstikket ud af kontakten.
- Apparatet er i overensstemmelse med EU-direktiverne.
- Dette apparat er forsynet med et 13 A-netstik. Hvis sikringen i netstikket skal udskiftes, skal du bruge en sikring på 13 A ASTA (BS 1362) (kun Storbritannien og Irland).

2.3 Tilslutning, vand

- Beskadig ikke vandslangerne.
- Før du slutter til nye rør, rør, der ikke har været brugt i lang tid, hvor der er

udført reparationsarbejde eller monteret nye enheder (vandmålere osv.), skal du lade vandet løbe, indtil det er klart og rent.

- Sørg for, at der ikke er synlige vandlækager under og efter første brug af apparatet.
- Tilløbsslangen har en sikkerhedsventil og en kappe med et indvendigt elkabel.

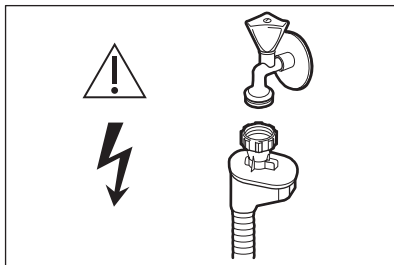

 **ADVARSEL!**
Højspænding.

- Hvis tilløbsslangen beskadiges, skal vandhanen straks lukkes, og stikket tages ud af stikkontakten. Kontakt det autoriserede servicecenter for at få udskiftet tilløbsslangen.

2.4 Brug

- Undlad at bruge brændbare produkter eller ting, der er fugtet med brændbare produkter, i

apparatet eller i nærheden af eller på dette.

- Opvaskemidler er farlige. Følg sikkerhedsanvisningen på vaskemidlets emballage.
- Drik og leg ikke med vandet i apparatet.
- Tag ikke opvasken ud af apparatet, før opvaskeprogrammet er slut. Der kan være nogle rester tilbage på tallerknerne.
- Undgå at sidde eller stå på apparatets åbne låge.
- Der kan komme meget varm damp ud af apparatet, hvis du åbner lågen, mens programmet er i gang.

2.5 Service

- Kontakt det autoriserede servicecenter for at få repareret apparatet.
- Brug kun originale reservedele.

2.6 Bortskaffelse

 **ADVARSEL!**
Risiko for personskade eller kvælning.

- Tag stikket ud af kontakten.
- Klip elledningen af, og kassér den.
- Fjern lågens lås, så børn og kæledyr ikke kan blive lukket inde i apparatet.

3. PRODUKTBESKRIVELSE AF APPARATET

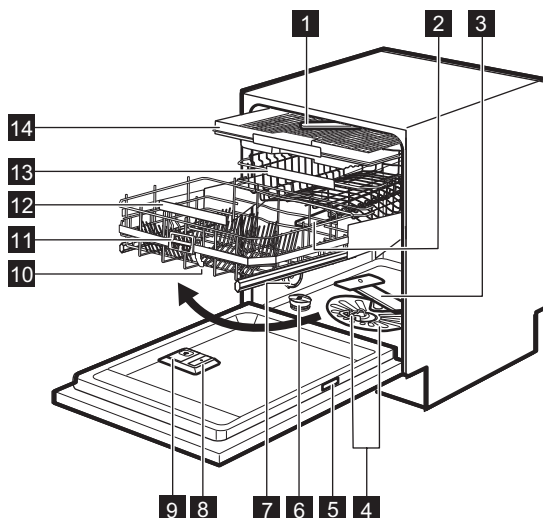

- | | |
|---|-----------------------------------|
| 1 Øverste spulearm | 9 Beholder til vaskemiddel |
| 2 Øvre spulearm | 10 Comfort Lift-kurv |
| 3 Nederste spulearm | 11 Udløserhåndtag |
| 4 Filtre | 12 Nederste kurvehåndtag |
| 5 Mærkeplade | 13 Øverste kurv |
| 6 Saltbeholder | 14 Bestikskuffe |
| 7 Udluftning | |
| 8 Beholder til afspændingsmiddel | |

3.1 Beam-on-Floor

Beam-on-Floor er et lys, der vises på gulvet under maskinens låge.

- Når programmet starter, tændes den røde lampe og forbliver tændt under hele programmet.
- Når programmet er afsluttet, tændes der et grønt lys.
- Når der er en fejl på maskinen, blinker det røde lys.



Beam-on-Floor slås fra, når maskinen slukkes.



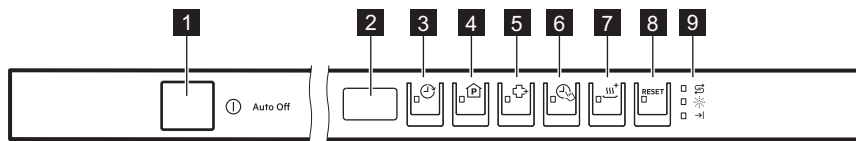

Når AirDry aktiveres under tørringsfasen, er projektionen på gulvet muligvis ikke helt synlig. Kontrollér betjeningspanelet for at se, om programmet er slut.

4. KONTROLPANEL



- | | |
|---------------------------|-------------------------|
| 1 Til-/fra-knap | 6 TimeSaver knap |
| 2 Display | 7 XtraDry knap |
| 3 Delay knap | 8 RESET knap |
| 4 Program knap | 9 Lamper |
| 5 XtraHygiene knap | |

4.1 Lamper



Lampe	Beskrivelse
	Kontrollampe for salt. Er tændt, når saltbeholderen skal genfyldes.
	Kontrollampe for skyllemiddel. Lyser, når beholderen til skyllemiddel skal genfyldes.
	Slut-lampe. Lyser, når programmet er slut.

5. PROGRAMMER

Nummereringen af programmerne i tabellen (P1, P2 osv.) afspejler deres sekvens på kontrolpanelet.

Rækkefølgen af programmerne i tabellen afspejler muligvis ikke deres sekvens på kontrolpanelet.

Program	Grad af snavs Fyldningens art	Programtrin	Tilvalg
P1 ECO 1)	<ul style="list-style-type: none"> • Normalt snavset • Service og bestik 	<ul style="list-style-type: none"> • Forskyl • Opvask 50 °C • Skylninger • Tør 	<ul style="list-style-type: none"> • XtraHygiene • XtraDry
P2 AUTO SENSE 2)	<ul style="list-style-type: none"> • Alt • Service, bestik, kogegrej 	<ul style="list-style-type: none"> • Forskyl • Opvask fra 45 °C til 70 °C • Skylninger • Tør 	<ul style="list-style-type: none"> • XtraHygiene • XtraDry

Program	Grad af snavs Fyldningens art	Programtrin	Tilvalg
P3  3)	<ul style="list-style-type: none"> • Meget snavs • Service, bestik, kogegrej 	<ul style="list-style-type: none"> • Forskyl • Opvask 70 °C • Skylninger • Tør 	<ul style="list-style-type: none"> • TimeSaver • XtraHygiene • XtraDry
P4 89MIN 4)	<ul style="list-style-type: none"> • Normalt snavs • Service og bestik 	<ul style="list-style-type: none"> • Opvask 60 °C • Skylninger • Tør 	<ul style="list-style-type: none"> • XtraHygiene • XtraDry
P5 30MIN 5)	<ul style="list-style-type: none"> • Let snavs • Service og bestik 	<ul style="list-style-type: none"> • Opvask 60 °C • Skylninger 	<ul style="list-style-type: none"> • XtraHygiene • XtraDry
P6  6)	<ul style="list-style-type: none"> • Normalt eller let snavs • Finere porcelæn og glas 	<ul style="list-style-type: none"> • Opvask 45 °C • Skylninger • Tør 	<ul style="list-style-type: none"> • XtraDry
P7 SILENT 7)	<ul style="list-style-type: none"> • Normalt snavs • Service og bestik 	<ul style="list-style-type: none"> • Forskyl • Opvask 50 °C • Skylninger • Tør 	<ul style="list-style-type: none"> • XtraDry
P0  8)	<ul style="list-style-type: none"> • Tom maskine 	<ul style="list-style-type: none"> • Selvrensende 	

1) Dette program tilbyder den mest effektive brug af vand og energiforbrug til service og bestik med normalt snavs. Dette er standardprogrammet til testgennemførsler.

2) Maskinen registrerer graden af snavs og mængden af genstande i kurvene. Temperaturen, mængden af vand, energiforbruget og programtiden justeres automatisk.

3) Dette program er beregnet til at vaske meget snavsede genstande med højt vandtryk og ved en høj temperatur.

4) Dette program er velegnet til at vaske en opvask med normal tilsmudsning.

5) Dette program er velegnet til at vaske en mængde eller en halv mængde med frisk eller let snavs på kort tid.



6) Dette program styrer vandtemperaturen for at give særlig pleje til sarte genstande, især glas.

7) Dette er det mest lydsvage program. Pumpen kører ved meget lav hastighed for at reducere støjen, der genereres af apparatet. Programtiden er lang på grund af den lave hastighed.

8) Dette program er beregnet til at rense apparatets inderside effektivt. Det fjerner ophobninger af kalk og fedt. Programmet bør køres mindst én gang hver anden måned med et afkalkningsmiddel eller et renseprodukt, der er beregnet til opvaskemaskiner, og med en tom maskine.

5.1 Forbrugsværdier

Program ¹⁾	Vand (l)	Energi (kWh)	Varighed (min.)
P1 ECO	11	0.821	235

Program ¹⁾	Vand (l)	Energi (kWh)	Varighed (min.)
P2 AUTO SENSE	8 - 15	0.7 - 1.7	46 - 170
P3 	12.5 - 14.5	1.4 - 1.7	170 - 190
P4 89MIN	12.9	1.14	89
P5 30MIN	10	0.9	30
P6 	12 - 14	0.8 - 1.0	82 - 92
P7 SILENT	12 - 13	1.1 - 1.3	230 - 250
P0 	10	0.86	60 - 70

¹⁾ Forbrugsværdierne kan variere alt efter vandtemperatur og -tryk, udsving i netspænding, tilvalg og opvaskens størrelse.

5.2 Oplysninger til testinstitutter

For at modtage den nødvendige information til udførelse af ydelsestests (f.eks. i overensstemmelse med EN60436) bedes du sende en e-mail til:

info.test@dishwasher-production.com

I din anmodning bedes du inkludere produktnummerkoden (PNC), der står på typeskiltet.

Hvis du har andre spørgsmål om din opvaskemaskine, bedes du se servicebogen, der fulgte med dit apparat.

6. INDSTILLINGER

6.1 Programvalgstilstand og brugertilstand

Når apparatet er i programvalgstilstand, er det muligt at indstille et program og skifte til brugertilstand.

Tilgængelige indstillinger i brugertilstand:

- Blødgøringsmiddelniveauet i henhold til vandets hårdhed.
- Aktivering eller deaktivering af meddelelsen om manglende skyllemiddel.

- Skyllemiddelniveauet i henhold til den påkrævede dosis.
- Aktivering eller deaktivering af det akustiske signal for afslutning af et program.
- Aktivering eller deaktivering af AirDry.

Apparatet gemmer indstillingerne, så det skal ikke konfigureres før hver brug.

Sådan indstiller du tilstanden for programvalg



Apparatet er i tilstanden for programvalg, når displayet viser programnummeret **P1**.

Efter aktivering er apparatet som standard i programvalgtilstand. Hvis ikke, kan du indstille programvalgtilstanden på følgende måde:

Tryk på **RESET** og hold den nede, indtil apparatet er i tilstanden for programvalg.

Sådan åbnes brugertilstand

Se efter, at apparatet står i tilstanden for programvalg.

Indstil brugertilstanden ved at trykke samtidigt på  og , og hold dem nede, indtil kontrollamperne , , ,  og  blinker, og displayet er tomt.

6.2 Blødgøringsanlæg

Blødgøringsanlægget fjerner mineraler fra vandforsyningen, som ellers kan have

Vandets hårdhed

Tyske grader (°dH)	Franske grader (°fH)	mmol / l	Clarke-grader	Blødgøringsanlæggets niveau
47 - 50	84 - 90	8.4 - 9.0	58 - 63	10
43 - 46	76 - 83	7.6 - 8.3	53 - 57	9
37 - 42	65 - 75	6.5 - 7.5	46 - 52	8
29 - 36	51 - 64	5.1 - 6.4	36 - 45	7
23 - 28	40 - 50	4.0 - 5.0	28 - 35	6
19 - 22	33 - 39	3.3 - 3.9	23 - 27	5 1)
15 - 18	26 - 32	2.6 - 3.2	18 - 22	4
11 - 14	19 - 25	1.9 - 2.5	13 - 17	3
4 - 10	7 - 18	0.7 - 1.8	5 - 12	2
<4	<7	<0.7	< 5	1 2)

1) Fabriksindstilling.

2) Brug ikke salt på dette niveau.

en negativ virkning på opvaskeresultaterne og på apparatet.

Jo højere indholdet af disse mineraler er, desto hårdere er vandet. Vandets hårdhedsgrad måles i modsvarende skalaer.

Blødgøringsanlægget skal indstilles efter det lokale vands hårdhedsgrad. Oplysning om vandets hårdhedsgrad fås hos det lokale vandværk. Det er vigtigt at vælge det rette niveau for blødgøringsanlægget for at sikre gode vaskeresultater.



Blødgøring af hårdt vand øger vand- og energiforbruget samt programvarigheden. Jo højere niveau af vandblødgørelse, des højere forbrug og længere varighed.

Uanset den type opvaskemiddel, der anvendes, skal den rette vandhårdhedsgrad indstilles for at holde kontrollampen for påfyldning af salt aktiv.



Multitabs med salt er ikke tilstrækkeligt effektive til at blødgøre hårdt vand.

Sådan indstilles blødgøringsanlægget

Se efter, at apparatet står i brugertilstand.

- Tryk på .
 - Kontrollamperne for , , og er slukket.
 - Lampen blinker stadigvæk.
 - Displayet viser den aktuelle indstilling: f.eks. **5 L** = niveau 5.
- Tryk gentagne gange på for at ændre indstillingen.
- Tryk på tænd/sluk for at bekræfte indstillingen.

6.3 Meddelelse om manglende afspændingsmiddel

Afspændingsmiddel hjælper med at tørre tallerkener og fade, uden at de får pletter og striber. Det frigøres automatisk under den varme skyllefase.

Når afspændingsmiddelbeholderen er tom, tændes indikatoren for afspændingsmiddel for at meddele, at der skal påfyldes afspændingsmiddel. Hvis tørreresultaterne er tilfredsstillende med kun brug af multitabs, er det muligt at deaktivere notifikationen for påfyldning af afspændingsmiddel. Brug dog altid afspændingsmiddel for at opnå den bedste tørring.

Hvis du bruger standardopvaskemiddel eller multitabs uden afspændingsmiddel, skal du aktivere meddelelsen for at holde indikatoren for påfyldning af afspændingsmiddel aktiv.

Sådan deaktiveres meddelelsen om manglende afspændingsmiddel

Se efter, at apparatet står i brugertilstand.

- Tryk på .
 - Kontrollamperne for , , og er slukket.
 - Lampen blinker stadigvæk.
 - Displayet viser den aktuelle indstilling.
 - = meddelelse om tom beholder til afspændingsmiddel deaktiveres.
 - = meddelelse om tom beholder til afspændingsmiddel aktiveres.
- Tryk på for at ændre indstilling.
- Tryk på tænd/sluk for at bekræfte indstillingen.

6.4 Niveau af afspændingsmiddel

Det er muligt at indstille den frigjorte mængde afspændingsmiddel mellem niveau 1 (min. mængde) og niveau 6 (maks. mængde). Niveau 0 deaktiverer beholderen til afspændingsmiddel, og der frigøres intet afspændingsmiddel.

Fabriksindstilling: Niveau 4.

Sådan indstilles niveauet af afspændingsmiddel

Se efter, at apparatet står i brugertilstand.

- Tryk på .
 - Kontrollamperne for , , og er slukket.
 - Kontrollampen bliver ved med at blinke.
 - Displayet viser den aktuelle indstilling: f.eks. **4A** = niveau 4.
 - Niveauerne af afspændingsmiddel er fra 0A til 6A, hvor niveauet 0A

betyder, at der ikke bruges afspændingsmiddel.

2. Tryk gentagne gange på  for at ændre indstillingen.
3. Tryk på tænd/sluk for at bekræfte indstillingen.









6.5 Akustiske signaler

Der udsendes lydssignaler, når der opstår en fejl i apparatet. Lydssignalerne kan ikke slås fra.

Der lyder også et lydssignal, når programmet er slut. Dette lydssignal er deaktiveret som standard, men det kan aktiveres.

Sådan aktiveres lydssignalet for programslut

Se efter, at apparatet står i brugertilstand.

1. Tryk på .
 - Kontrollamperne for , ,  og  er slukket.
 - Lampen  blinker stadigvæk.
 - Displayet viser den aktuelle indstilling.
 -  = lydssignalet er slået fra.
 -  = lydssignalet er slået til.
2. Tryk på  for at ændre indstilling.
3. Tryk på tænd/sluk for at bekræfte indstillingen.

6.6 AirDry

AirDry forbedrer tørreresultaterne med mindre energiforbrug.

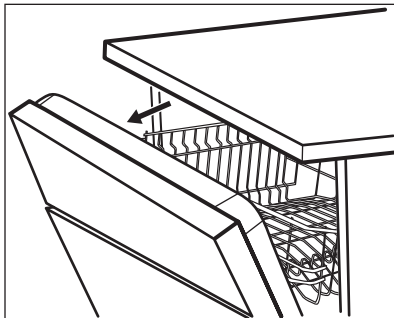

Under tørrefasen åbnes lågen automatisk og står på klem.



FORSIGTIG!

Forsøg ikke at lukke apparatets låge inden for 2 minutter efter automatisk åbning. Det kan skade apparatet. Hvis lågen bagefter lukkes i yderligere 3 minutter, afsluttes det igangværende program.

AirDry bliver automatisk aktiveret med alle programmer, bortset fra  (hvis relevant).

Der henvises til funktionen XtraDry eller at aktivere AirDry for at forbedre tørreevnen.











FORSIGTIG!

Hvis børn har adgang til apparatet, anbefales det at deaktivere AirDry, da det kan udgøre en fare at åbne lågen.

Sådan deaktiveres AirDry

Se efter, at apparatet står i brugertilstand.

1. Tryk på .
 - Kontrollamperne for , ,  og  er slukket.
 - Lampen  blinker stadigvæk.
 - Displayet viser den aktuelle indstilling.
 -  = AirDry er deaktiveret.
 -  = AirDry er aktiveret.
2. Tryk på  for at ændre indstilling.
3. Tryk på tænd/sluk for at bekræfte indstillingen.

7. TILVALG

i De ønskede tilvalg skal slås til hver gang, inden du starter et program. Dette tilvalg kan ikke slås til eller fra, mens et program er i gang.

i Ikke alle tilvalg er kompatible med hinanden. Hvis du vælger tilvalg, som ikke er kompatible, deaktiverer apparatet automatisk et eller flere af dem. Det er kun lamperne for de tilvalg, der stadigvæk er aktive, som forbliver tændt.

i Hvis et tilvalg ikke gælder for et program, er den relaterede kontrollampe slukket, eller den blinker hurtigt nogle få sekunder og slukkes derefter.

i Aktivering af tilvalg kan påvirke vand- og energiforbruget samt programvarigheden.

7.1 XtraDry

Aktiver dette tilvalg for at forstærke tørringen.

XtraDry er et permanent tilvalg for alle andre programmer end **ECO**. Det aktiveres automatisk i næste programmer. Konfigurationen kan ændres når som helst.

i Hver gang **ECO** aktiveres, slukkes XtraDry og er ikke nødvendig at vælge manuelt.

Aktivering af XtraDry deaktiverer TimeSaver og omvendt.

Sådan aktiveres XtraDry

Tryk på .
Den relaterede kontrollampe tændes. Displayet viser den opdaterede programvarighed.

7.2 TimeSaver

TimeSaver gør det muligt at reducere varigheden af et valgt program med ca. 50%.

Vaskeresultaterne er de samme som for den normale programvarighed. Tørreresultaterne forringes muligvis.

Dette tilvalg øger trykket og vandtemperaturen. Vaske- og tørrefaserne er kortere.

TimeSaver er frakoblet som standard, men det kan aktiveres manuelt. Dette tilvalg kan ikke kombineres med XtraDry.

Sådan aktiveres TimeSaver

Tryk på .
Den relaterede kontrollampe tændes. Displayet viser den opdaterede programvarighed.

7.3 XtraHygiene

Denne funktion giver bedre hygiejneresultater, fordi det holder temperaturen på 70 °C i mindst 10 minutter under den sidste skylning.

Sådan aktiveres XtraHygiene

Tryk på .
Den relaterede kontrollampe tændes. Displayet viser den opdaterede programvarighed.

8. FØR FØRSTE ANVENDELSE

1. Sørg for, at blødgøringsanlæggets aktuelle niveau svarer til vandforsyningens hårdhed. Hvis

ikke, bør du justere niveauet for blødgøringsanlægget.
2. Fyld saltbeholderen.

3. Fyld beholderen til afspændingsmiddel.
4. Åbn for vandhanen.
5. Start et program for at fjerne evt. rester fra fabrikationen, der stadigvæk kan befinde sig i apparatet. Brug ikke opvaskemiddel, og fyld ikke service i kurvene.

Efter at have startet programmet genfylder apparatet resinen i vandblødgøringsanlægget i op til 5 minutter. Opvaskefasen starter først, når denne procedure er afsluttet. Proceduren gentages periodisk.

8.1 Saltbeholderen



FORSIGTIG!

Brug groft salt, der kun er beregnet til opvaskemaskiner. Fint salt øger risikoen for korrosion.

Saltet bruges til at gøre blødgøringsanlægget klar til drift og til at sikre gode opvaskeresultater i daglig brug.

Sådan fyldes saltbeholderen



Sørg for, at Comfort Lift-kurven er tom og låst i den hævede position.

1. Drej hættten på saltbeholderen mod uret, og fjern den.
2. Hæld en liter vand i saltbeholderen (kun første gang).
3. Fyld saltbeholderen med opvaskemaskinesalt (indtil den er fuld).

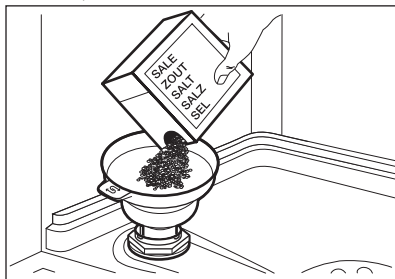

4. Ryst forsigtigt tragten i dens håndtag for at få de sidste korn indeni.

5. Fjern saltet rundt om saltbeholderens åbning.

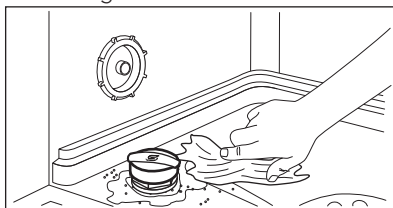

6. Drej hættten på saltbeholderen med uret for at lukke saltbeholderen.



FORSIGTIG!

Der kan løbe vand og salt ud af saltbeholderen, når du fylder den. Start øjeblikkeligt det korteste program, efter du har fyldt saltbeholderen, for at forhindre korrosion. Fyld ikke tallerkener i kurvene.

8.2 Sådan fyldes beholderen til afspændingsmiddel

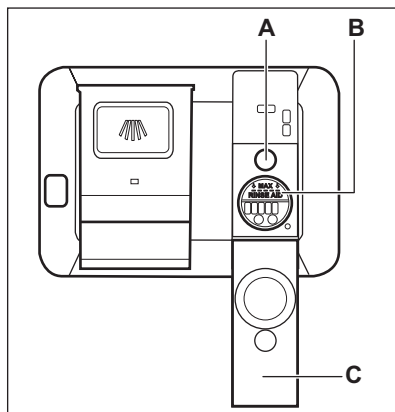

FORSIGTIG!

Brug kun afspændingsmiddel beregnet til opvaskemaskiner.

1. Åbn låget (C).
2. Fyld beholderen (B), indtil afspændingsmidlet når mærket "MAX".

3. Tør spildt afspændingsmiddel op med en sugende klud, så der ikke dannes for meget skum.
4. Luk låget. Sørg for, at låget låses på plads.



Påfyld afspændingsmiddel i beholderen til afspændingsmiddel, når indikatorvinduet (A) er gennemsigtigt.

9. DAGLIG BRUG

1. Åbn for vandhanen.
 2. Tryk på tænd-/sluk-knappen for at aktivere apparatet.
- Se efter, at apparatet står i tilstanden for programvalg.
- Påfyld saltbeholderen, hvis lampen for salt er tændt.
 - Fyld beholderen til afspændingsmiddel, hvis lampen for afspændingsmiddel lyser.
3. Fyld kurvene.
 4. Påfyld opvaskemiddel.
 5. Vælg og start et program, der er velegnet til opvaskens art og graden af snavs.

9.1 Comfort Lift



FORSIGTIG!

Undlad at sidde på stativet eller tilføre for meget pres på den låste kurv.



FORSIGTIG!

Overskrid ikke den maksimale fyldningskapacitet på 18 kg.



FORSIGTIG!

Sørg for, at genstande ikke stikker ud af kurverammen, da det kan beskadige genstandene og Comfort Lift-mekanisme.

Comfort Lift-mekanismen giver mulighed for at løfte det nederste stativ op (til det andet stativniveau) og sætte det ned for at gøre placeringen og udtagningen af tallerkener let.

Sådan fylder eller tømmer du den nederste kurv:

1. Træk stativet ud af opvaskemaskinen ved hjælp af stativhåndtaget for at løfte kurven. Udløserhåndtaget må

ikke anvendes.

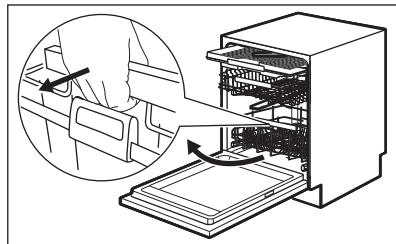

Kurven låses automatisk på det øverste niveau.

2. Anbring forsigtigt genstande i kurven, eller tag dem ud (se **brochure om fyldning af kurv**).
3. Sænk kurven ved at forbinde udløserhåndtaget med kurverammen, som vist herunder. Løft udløserhåndtaget helt og kurvehåndtaget en smule, indtil kurven er fri på begge sider.

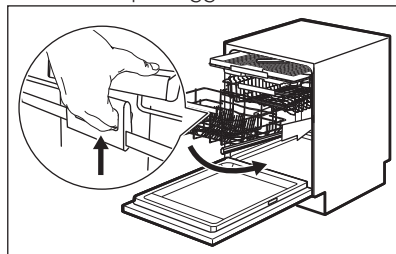

Skub stativet ned, når kurven er låst op. Mekanismen vender tilbage til dens standardposition på det nedre niveau.

Der findes to måder at sænke kurven på, afhængigt af dens fyldning:

- Hvis maskinen er helt fyldt med tallerkener, skal du skubbe kurven let ned.
- Hvis kurven er tom eller halv fyldt, skal du trykke kurven ned.

9.2 Brug af opvaskemiddel

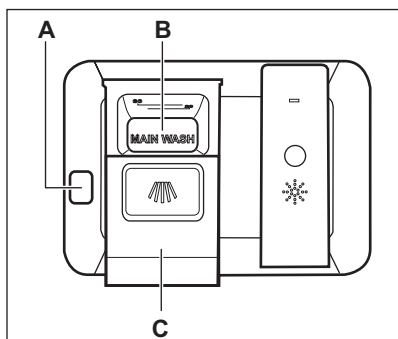

FORSIGTIG!

Brug kun opvaskemiddel beregnet til opvaskemaskiner.

1. Tryk på udløserknappen (A) for at åbne låget (C).
2. Fyld opvaskemiddel i form af pulver eller tabletter i rummet til opvaskemiddel (B).
3. Hvis opvaskeprogrammet har et trin med forvask, anbringes en lille mængde opvaskemiddel på den inderste del af apparatets låge.
4. Luk lågen. Sørg for, at låget låses på plads.

9.3 Indstilling og start af et program

Starte et program

1. Hold apparatets luge på klem.
2. Tryk på tænd-/sluk-knappen for at aktivere apparatet. Se efter, at apparatet står i tilstanden for programvalg.
3. Tryk en eller flere gange på , indtil displayet viser nummeret af det ønskede program. Displayet viser programnummeret i ca. 3 sekunder og viser derefter programmets varighed.
4. Indstil de relevante tilvalg.
5. Luk apparatets låge for at starte programmet.

Start af et program med senere start

1. Indstil et program.
2. Tryk på  gentagne gange, indtil displayet viser den ønskede udskydelse (fra 1-24 timer).

Kontrollampen for  tændes.

3. Luk apparatets låge for at starte nedtællingen.

Mens nedtællingen er i gang, kan den udskudte tid øges, men program og tilvalg kan ikke ændres.

Når nedtællingen er slut, starter programmet.

Annullering af den senere start, mens nedtællingen er i gang

Når du annullerer udskudt start, skal du indstille programmet og tilvalgene igen.

Tryk på **RESET** og hold den nede, indtil apparatet er i tilstanden for programvalg.

Annullering af program

Tryk på **RESET** og hold den nede, indtil apparatet er i tilstanden for programvalg. Sørg for, at der er opvaskemiddel i beholderen til opvaskemiddel, inden der startes et nyt program.

Åbning af lågen, mens apparatet er i gang

Hvis du åbner lågen, mens et program er i gang, stopper apparatet. Det kan påvirke energiforbruget og programmets varighed. Efter du har lukket lågen, fortsætter apparatet fra det sted, hvor det blev afbrudt.



Hvis lågen er åben i mere end 30 sekunder under tørrefasen, afsluttes det igangværende program. Det sker ikke, hvis lågen åbnes af AirDry-funktionen.

Program slut

Når programmet er færdigt, viser displayet 0:00. Kontrollampen →|lyser.

Alle knapper er inaktive, bortset fra tænd/sluk-knappen.

1. Tryk på tænd/sluk-knappen, eller vent på, at Auto Off-funktionen slukker apparatet automatisk. Hvis du åbner lugen, inden Auto Off aktiveres, slukkes apparatet automatisk.

2. Luk for vandhanen.

Auto Off-funktionen

Denne funktion mindsker energiforbruget ved automatisk at slukke for apparatet, når det ikke er i drift.

Funktion går i gang:

- 5 minutter efter programmets afslutning.
- Efter 5 minutter, hvis programmet ikke er gået i gang.

10. RÅD OG TIPS

10.1 Generel

Følg nedenstående tips for at sikre optimale rengørings- og tørreresultater i den daglige brug og for at hjælpe med at beskytte miljøet.

- Bortskaf madrester fra servicet sammen med køkkenaffaldet.
- Forskyl ikke service i hånden. Vælg om nødvendigt et program med forskyl.
- Brug altid hele kurveområdet.
- Sørg for, at genstandene i kurvene ikke rører eller dækker hinanden. Kun da kan vandet nå helt ind til tallerkenerne og vaske dem.
- Du kan bruge opvaskemiddel, afspændingsmiddel og salt separat, eller du kan bruge multitabs (f.eks. "Alt-i-1"). Følg vejledningen på pakningen.
- Vælg et program i overensstemmelse med typen af opvask og graden af snavs. **ECO** tilbyder den mest effektive brug af vand og energiforbrug.

10.2 Brug af salt, afspændingsmiddel og opvaskemiddel

- Brug kun salt, afspændingsmiddel og opvaskemiddel beregnet til opvaskemaskine. Andre produkter kan beskadige apparatet.
- I områder med hårdt og meget hårdt vand anbefaler vi at bruge almindeligt opvaskemiddel (pulver, gelé, tabletter uden ekstra midler),

afspændingsmiddel og salt separat for at opnå optimale rengørings- og tørreresultater.

- Opvasketabletter opløses ikke helt ved korte programmer. Det anbefales, at du benytter opvasketabletter til lange programmer for at undgå rester af opvaskemidler på bordservicet.
- Brug ikke mere end den angivne mængde opvaskemiddel. Se anvisningerne på opvaskemidlets emballage.

10.3 Gør følgende, hvis du ønsker at holde op med at bruge multitabletter

Udfør følgende trin, inden du starter med at bruge separat opvaskemiddel, salt og afspændingsmiddel:

1. Indstil det højeste niveau for blødgøringsanlæg.
2. Sørg for, at saltbeholderen og beholderen til afspændingsmiddel er fuld.
3. Start det korteste program med en skyllefase. Tilsæt ikke opvaskemiddel, og fyld ikke noget i kurvene.
4. Justér blødgøringsanlægget til det lokale vands hårdhedsgrad, når programmet er slut.
5. Juster doseringen af afspændingsmiddel.
6. Aktivér meddelelse om tom beholder til afspændingsmiddel.

10.4 Fyldning af kurvene

- Fyld kun opvaskemaskinen med service/bestik/glas og andre dele, som tåler maskinopvask.
- Vask ikke genstande af træ, horn, aluminium, tin og kobber i opvaskemaskinen.
- Vask ikke ting i opvaskemaskinen, som kan opsuge vand (svampe, klude).
- Fjern store madrester fra tallerkener.
- Læg kogegrej med fastbrændt mad i blød, inden det vaskes i apparatet.
- Stil hule ting (f.eks. kopper, glas og gryder) med åbningen nedad.
- Sørg for, at glas ikke rører hinanden.
- Læg de lette ting i øverste kurv. Sørg for, at tingene ikke kan flytte sig frit.
- Læg bestik og små ting i bestikskuffen.
- Sørg for, at spulearmene kan bevæge sig frit, før du starter et opvaskeprogram.

10.5 Før programmet startes

Inden du starter programmet, skal du være sikker på, at:

- Filtrene er rene og korrekt sat i.
- Hætten til saltbeholderen er spændt.
- Spulearmene ikke er tilstoppet.
- Der er nok salt og afspændingsmiddel (medmindre du bruger multitabletter).
- Genstandene er lagt korrekt i kurvene.
- Det valgte program passer til opvaskens art og graden af snavs.
- Der anvendes den rette mængde opvaskemiddel.

10.6 Tømning af kurvene

1. Lad servicet køle af, før du tager det ud af maskinen. Varme genstande beskadiges nemt.
2. Tøm først nederste kurv og derefter øverste kurv.



Efter programmet er afsluttet, kan der stadigvæk være vand på apparatets indvendige overflader.

11. VEDLIGEHOLDELSE OG RENGØRING



ADVARSEL!

Sluk for apparatet, og tag stikket ud af kontakten inden vedligeholdelse.



Sørg for, at Comfort Lift-kurven er tom og låst i den hævede position.



Tilsmudsede filtre og tilstoppede spulearme påvirker vaskeresultaterne negativt. Kontrollér disse elementer jævnligt og rengør dem, om nødvendigt.

opvaskemaskiner mindst hver anden måned for at bevare dit apparats ydeevne. Følg omhyggeligt anvisningerne på produktets emballage.

- Brug -programmet for optimale rengøringsresultater.
- Brug ikke slibende midler, skuresvampe eller opløsningsmidler, skarpe redskaber, stærke kemikalier, skurepulver eller opløsningsmidler.
- Regelmæssig brug af programmer af kort varighed kan få fedt og kalk til at hobe sig op indvendigt i apparatet. Kør programmer af lang varighed mindst to gange om måneden for at forhindre ophobningen.

11.1 Indvendig rengøring

- Rengør apparatet omhyggeligt, herunder lågens gummipakning, med en blød og fugtig klud.
- Brug et rengøringsprodukt, der er specifikt beregnet til

11.2 Udvendig rengøring

- Rengør apparatet med en fugtig, blød klud.
- Brug kun et neutralt rengøringsmiddel.

- Brug ikke slibende midler, skuresvampe eller opløsningsmidler.

11.3 Rengøring af filtre

Filtersystemet består af 3 dele.

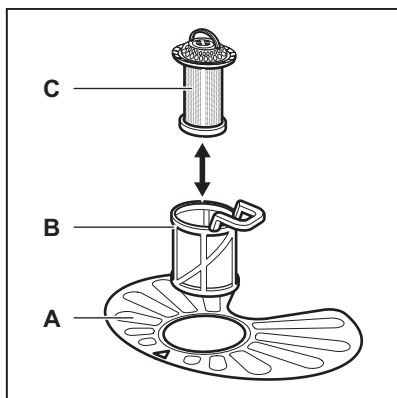

1. Drej filteret (B) mod uret, og tag det ud.

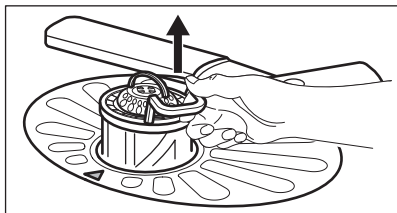
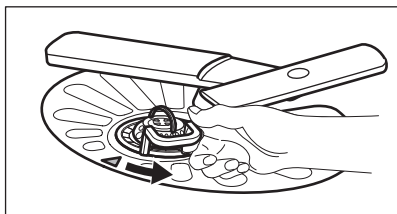

2. Tag filteret (C) ud af filteret (B).
3. Tag det flade filter (A) ud.

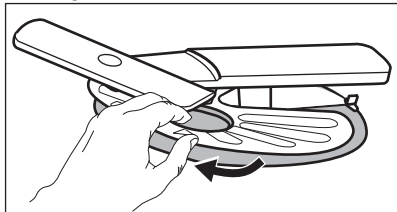

4. Skyl filtrerne.

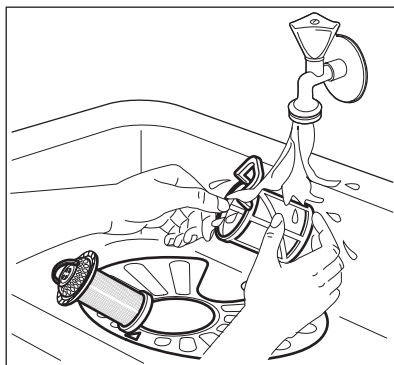

5. Sørg for, at der ikke er madrester eller snavs i eller omkring bundkarrets kant.
6. Sæt det flade filter (A) på plads. Sørg for, at det sidder korrekt fast under de 2 skinner.

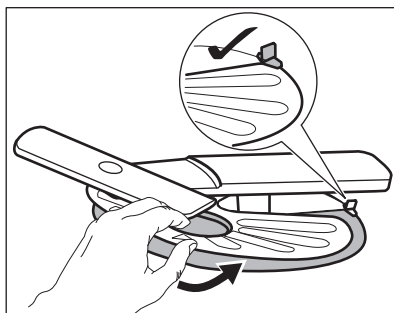

7. Saml filtrerne (B) og (C).
8. Sæt filteret (B) på plads i det flade filter (A). Drej det med uret, indtil det klikker på plads.

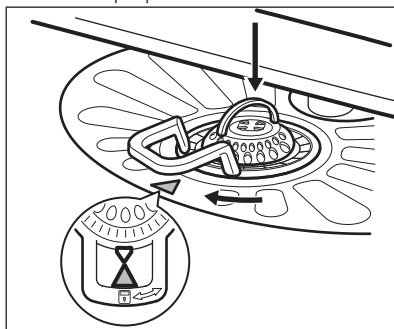

FORSIGTIG!

Hvis filtrerne sidder forkert, kan det give dårlige opvaskeresultater og beskadige apparatet.

11.4 Rengøring af den øverste spulearm

Vi anbefaler, at du regelmæssigt rengør den øverste spulearm for at undgå, at snavs stopper hullerne til.

Tilstoppede huller kan resultere i utilfredsstillende opvaskeresultater.

1. Træk den øverste kurv ud.
2. For at frakoble spulearmen fra kurven skal du trykke spulearmen opad og samtidigt dreje den med uret.

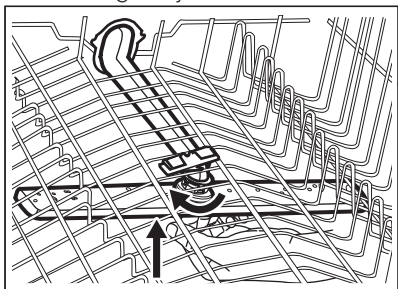

3. Skyl spulearmen under rindende vand. Brug et tyndt og spidst redskab, som f.eks. en tandstikker, til at fjerne partikler af snavs fra hullerne.

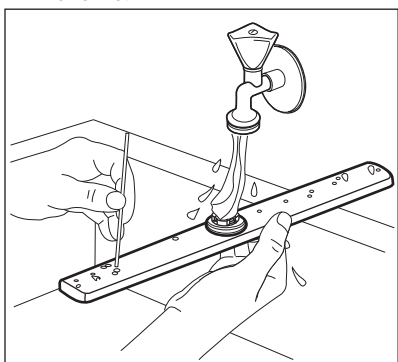

4. For at sætte spulearmen på plads skal du trykke spulearmen opad og samtidig dreje den mod uret, indtil den låses fast.

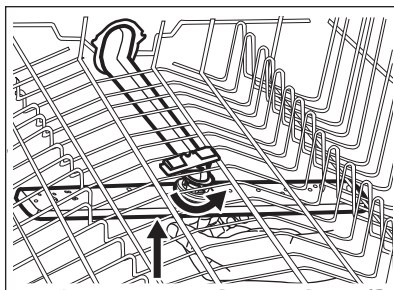

12. FEJLFINDING



ADVARSEL!

Forkert reparation af apparatet kan udgøre en fare for brugerens sikkerhed. Eventuelle reparationer skal udføres af kvalificeret personale.

Størstedelen af de problemer, der kan opstå, kan løses, uden at det er nødvendigt at kontakte et autoriseret servicecenter.

Se nedenstående tabel for information om mulige problemer.

Ved visse fejlfunktioner viser displayet en alarmkode.

Problem og alarmkode	Mulig årsag og løsning
Du kan ikke tænde for apparatet.	<ul style="list-style-type: none"> • Sørg for, at netstikket er sat rigtigt i stikkontakten. • Kontrollér, at der ikke er sprunget en sikring i sikringsdåsen.
Das Programm startet nicht.	<ul style="list-style-type: none"> • Kontrollér, at apparatets låge er lukket. • Hvis den udskudte start er indstillet, kan du annullere indstillingen eller vente på, at nedtællingen er færdig. • Apparatet genfylder resinen i blødgøringsanlægget. Det kan tage ca. 5 minutter.
Apparatet fyldes ikke med vand. Displayet viser <i>10</i> eller <i>11</i> .	<ul style="list-style-type: none"> • Kontrollér, at der åbnet for vandhanen. • Sørg for, at vandtrykket ikke er for lavt. Kontakt det lokale vandværk for at få disse oplysninger. • Kontrollér, at vandhanen ikke er tilstoppet. • Sørg for, at filteret i tilløbsslangen ikke er tilstoppet. • Kontrollér, at tilløbsslangen ikke er knækket eller bøjet.
Apparatet tømmer ikke vandet ud. Displayet viser <i>20</i> .	<ul style="list-style-type: none"> • Kontrollér, at vaskens vandlås ikke er tilstoppet. • Sørg for, at filteret i afløbsslangen ikke er tilstoppet. • Kontrollér, at det indvendige filtersystem ikke er tilstoppet. • Kontrollér, at afløbsslangen ikke er knækket eller bøjet.
Overløbssikringen er blevet udløst. Displayet viser <i>30</i> .	<ul style="list-style-type: none"> • Luk for vandhanen, og kontakt et autoriseret servicecenter.
Apparatet stopper og starter flere gange under drift.	<ul style="list-style-type: none"> • Det er normalt. Det giver optimale rengøringsresultater og energibesparelser.
Programmet varer for længe.	<ul style="list-style-type: none"> • Hvis den udskudte start er indstillet, kan du annullere den eller vente på, at nedtællingen er færdig. • Aktivér TimeSaver-tilvalget for at reducere programmets varighed. • Aktivering af tilvalg kan øge programmets varighed.
Den resterende tid på displayet øges og springer næsten hen til slutningen af programvarigheden.	<ul style="list-style-type: none"> • Dette er ikke en fejl. Apparatet fungerer korrekt.
Lille lækage fra apparatets låge.	<ul style="list-style-type: none"> • Apparatet er ikke i vater. Løsn eller stram de justerbare ben (hvis relevant). • Apparatets låge står ikke centralt på karret. Indstil det bageste ben (hvis relevant).
Apparatets låge er svær at lukke.	<ul style="list-style-type: none"> • Apparatet er ikke i vater. Løsn eller stram de justerbare ben (hvis relevant). • Dele af bordservicet stikker ud fra kurvene.

Problem og alarmkode	Mulig årsag og løsning
Raslende eller bankende lyd indvendigt fra apparatet.	<ul style="list-style-type: none"> Bordservicet ligger ikke ordentligt i kurvene. Se brochuren til fyldning af kurve. Sørg for, at spulearmene kan rotere frit.
Apparatet udløser afbryderen.	<ul style="list-style-type: none"> Strømstyrken er utilstrækkelig til at forsyne alle anvendte apparater samtidigt. Kontrollér kontaktstrømstyrken og målerens kapacitet eller sluk for et af de anvendte apparater. Intern elektrisk fejl i apparatet. Kontakt et autoriseret servicecenter.



Se "**Før ibrugtagning**", "**Daglig brug**" eller "**Råd og tips**" for andre mulige årsager.



et autoriseret servicecenter, hvis problemet opstår igen.

Kontakt et autoriseret servicecenter i forbindelse med alarmkoder, der ikke er beskrevet i tabellen.

Når du har kontrolleret apparatet, skal du slukke og tænde for apparatet. Kontakt

12.1 Opvaske- og tørringsresultaterne er utilfredsstillende

Fejl	Mulig årsag og løsning
Dårlig opvask.	<ul style="list-style-type: none"> Se "Daglig brug", "Råd og tips" og brochuren til fyldning af kurv. Brug mere intensive opvaskeprogrammer. Rengør spulearmens dyser og filter. Se "Vedligeholdelse og rengøring".
Dårlig tørring.	<ul style="list-style-type: none"> Bordservice blev efterladt for længe i det lukkede apparat. Der er intet afspændingsmiddel, eller der er ikke blevet doseret nok afspændingsmiddel. Indstil beholderen til afspændingsmiddel til et højere niveau. Det kan være nødvendigt at tørre plastikgenstande med et viskestykke. Aktivér tilvalget XtraDry og indstil AirDry for at opnå den bedste tørring. Vi anbefaler altid at bruge afspændingsmiddel, selv sammen med multitabletter.
Der er hvidlige striber eller en blålig belægning på glas og service.	<ul style="list-style-type: none"> Der er for meget afspændingsmiddel. Sæt afspændingsmiddelniveauet til et lavere niveau. Der er for meget opvaskemiddel.
Der er pletter og tørre vanddråber på glas og tallerkener.	<ul style="list-style-type: none"> Der er for lidt afspændingsmiddel. Sæt afspændingsmiddelniveauet til et højere niveau. Det kan skyldes kvaliteten af afspændingsmidlet.

Fejl	Mulig årsag og løsning
Tallerkenene er våde.	<ul style="list-style-type: none"> • Aktivér tilvalget XtraDry og indstil AirDry for at opnå den bedste tørring. • Programmet har ikke en tørrefase eller har en tørrefase med lav temperatur. • Beholderen til afspændingsmiddel er tom. • Det kan skyldes kvaliteten af afspændingsmidlet. • Det kan skyldes kvaliteten af multitabletterne. Prøv et andet mærke eller aktiver beholderen til afspændingsmidlet og brug afspændingsmidlet sammen med multitabletterne.
Apparatets inderside er våd.	<ul style="list-style-type: none"> • Det er ikke en fejl i apparatet. Fugtig luft kondenserer på apparatsiderne.
Usædvanlig skum under opvask.	<ul style="list-style-type: none"> • Brug opvaskemiddel beregnet til opvaskemaskiner. • Der er en lækage i beholderen til afspændingsmiddel. Kontakt et autoriseret servicecenter.
Spor af rust på bestik.	<ul style="list-style-type: none"> • Der er for meget salt i det vand, der bruges til opvask. Se "Blødgøringsanlægget". • Bestik af sølv og rustfrit stål blev anbragt sammen. Undgå at placere genstande af sølv og rustfrit stål i nærheden af hinanden.
Der er rester af opvaskemiddel i beholderen i slutningen af programmet.	<ul style="list-style-type: none"> • Opvasketabletten sad fast i beholderen og blev derfor ikke helt opløst. • Vand kan ikke vaske opvaskemiddel væk fra beholderen. Sørg for, at spulearmene ikke er blokeret eller tilstoppet. • Sørg for, at genstandene i kurvene ikke forhindrer låget på beholderen til opvaskemiddel i at blive åbnet.
Lugte i apparatet.	<ul style="list-style-type: none"> • Se "Indvendig rengøring". • Start -programmet med en afkalker eller et rengøringsprodukt beregnet til opvaskemaskiner.
Kalkaflejringer på bordservice, på karret og på lågens inderside.	<ul style="list-style-type: none"> • Saltniveauet er lavt, kontroller påfyldningslampen. • Hætten til saltbeholderen er løs. • Vandet fra hanen er hårdt. Se "Blødgøringsanlægget". • Brug salt og indstil regenerering af vandets blødgøringsanlæg, selv når der anvendes multitablets. Se "Blødgøringsanlægget". • Start -programmet med et rengøringsprodukt beregnet til opvaskemaskiner. • Se "Indvendig rengøring". • Prøv et andet opvaskemiddel. • Kontakt producenten af opvaskemidlet.

Fejl	Mulig årsag og løsning
Mat, affarvet eller krakleret bordservice.	<ul style="list-style-type: none"> • Sørg for, at det kun er genstande, som kan komme i opvaskemaskine, der bliver vasket i apparatet. • Fyld og tøm kurven forsigtigt. Se brochuren til fyldning af kurve. • Læg de sartede ting i øverste kurv. • Til vask af sartede genstande og glas vælges det særlige program. Se under "Programmer".



Se "**Før ibrugtagning**", "**Daglig brug**" eller "**Råd og tips**" for andre mulige årsager.

13. PRODUKTDATABLAD

Varemærk	AEG
Model	FSE63806P 911434501
Nominal kapacitet (standardindstillinger for sted)	13
Energieffektivitetsklasse	A+++
Energiforbrug i kWh/år på grundlag af 280 normale opvaskecyklusser med maskinen tilsluttet koldt vand og til forbrug i laveffekttilstandene. Det faktiske energiforbrug afhænger af, hvorledes maskinen benyttes.	234
Den normale opvaskecyklus' energiforbrug (kWh)	0.821
Elforbrug i slukket tilstand (W)	0.50
Elforbrug i left on-tilstand (W)	5.0
Vandforbrug i liter/år på grundlag af 280 normale opvaskecyklusser. Det faktiske vandforbrug afhænger af, hvorledes maskinen benyttes	3080
Tørreevneklasse på skalaen A (mest effektiv) til G (mindst effektiv)	A
"Normalprogrammet" er den normale opvaskecyklus, som energimærket og oplysningsskemaet henviser til, at dette program er egnet til opvask af normalt snavset service, og at det er det mest effektive program med hensyn til det kombinerede energi- og vandforbrug for den pågældende type service. Det angives som "øko"-program.	ECO
Programvarigheden for den normale opvaskecyklus i minutter	235

Varigheden af left on-tilstanden (min)	5
Emission af luftbåren støj udtrykt som (dB(A) re 1 pW)	44
Model beregnet til indbygning J/N	Ja

14. YDERLIGERE TEKNISKE OPLYSNINGER

Mål	Bredde/højde/dybde (mm)	596 / 818 - 898 / 550
Tilslutning, el ¹⁾	Spænding (V)	220 - 240
	Frekvens (Hz)	50
Vandforsyningsens tryk	bar (minimum og maksimum)	0.5 - 8
	MPa (minimum og maksimum)	0.05 - 0.8
Vandtilførsel	Koldt vand eller varmt vand ²⁾	maks. 60 °C

¹⁾ Se typeskiltet for andre værdier.

²⁾ Hvis det varme vand leveres af alternativ energikilde (f.eks. solfangere), bruges tilslutning til varmt vand for at spare på energien.

15. MILJØHENSYN

Genbrug materialer med symbolet . Anbring emballagematerialet i passende beholdere til genbrug. Hjælp med at beskytte miljøet og menneskelig sundhed samt at genbruge affald af elektriske og elektroniske apparater.

Kasser ikke apparater, der er mærket med symbolet  sammen med husholdningsaffaldet. Lever produktet tilbage til din lokale genbrugsplads eller kontakt din kommune.

INNHOOLD

1. SIKKERHETSINFORMASJON.....	26
2. SIKKERHETSANVISNINGER.....	28
3. PRODUKTBEKRIVELSE.....	30
4. BETJENINGSPANEL.....	31
5. PROGRAMMER.....	31
6. INNSTILLINGER.....	33
7. ALTERNATIVER.....	36
8. FØR FØRSTEGANGS BRUK.....	37
9. DAGLIG BRUK.....	38
10. RÅD OG TIPS.....	40
11. PLEIE OG RENGJØRING.....	42
12. FEILSØKING.....	44
13. PRODUKTINFORMASJONSARK.....	47
14. YTTERLIGERE TEKNISKE OPPLYSNINGER.....	48

FOR PERFEKTE RESULTATER

Takk for at du har valgt dette AEG-produktet. Vi har konstruert det for å gi deg perfekt ytelse i mange år, med innovativ teknologi som bidrar til å gjøre livet enklere – egenskaper som du kanskje ikke finner i ordinære produkter. Vi vil be deg bruke noen øyeblikk til å lese denne, for å få mest mulig ut av produktet. Gå inn på nettstedet vårt for å:



Få råd om bruk, finne brosjyrer, feilsøking, serviceinformasjon:

www.aeg.com/webselfservice



Registrer produktet ditt for å få bedre service:

www.registeraeg.com



Kjøp tilbehør, forbruksvarer og originale reservedeler til produktet ditt:

www.aeg.com/shop

KUNDESTØTTE OG SERVICE

Bruk alltid originale reservedeler.

Når du kontakter vår autoriserte serviceavdeling, må du sørge for å ha følgende data for hånden: Modell, PNC (produktnummer), serienummer.

Informasjonen finner du på typeskiltet.

 Advarsel/Forsiktig – Sikkerhetsinformasjon

 Generell informasjon og tips

 Miljøinformasjon

Med forbehold om endringer.

1. SIKKERHETSINFORMASJON

Les instruksjonene nøye før montering og bruk av produktet. Produsenten er ikke ansvarlig for

personskader eller andre skaper som følge av feilaktig installasjon eller bruk. Ta alltid vare på instruksjonene på et tilgjengelig sted for fremtidig referanse.

1.1 Sikkerhet for barn og utsatte personer

- Dette apparatet kan brukes av barn fra 8 år og oppover og personer med reduserte fysiske, sensoriske eller mentale evner eller manglende erfaring og kunnskap hvis de har tilsyn eller får instruksjon i sikker bruk av apparatet og forstår hvilke farer som kan inntreffe.
- Barn mellom 3 og 8 år og personer med svært omfattende og komplekse funksjonsnedsettelse må holdes på avstand fra apparatet med mindre de er under tilsyn hele tiden.
- Barn yngre enn 3 år må holdes på avstand fra apparatet hvis de ikke er under tilsyn hele tiden.
- Ikke la barn leke med apparatet.
- Oppbevar alle vaskemidler utilgjengelig for barn.
- Hold barn og kjæledyr borte fra apparatet når døren er åpen.
- Rengjøring og vedlikehold av apparatet skal ikke utføres av barn med mindre de er under tilsyn.

1.2 Generelt om sikkerhet

- Dette produktet er kun ment for bruk i husholdninger og liknende bruk som:
 - gårdshus; personalkjøkken i butikker, på kontorer og andre arbeidsmiljøer;
 - av gjester på hoteller, moteller, pensjonater og andre boligtyper.
- Produktets spesifikasjoner må ikke endres.
- Driftsvanntrykket (minimum og maksimum) må være mellom 0.5 (0.05) / 8 (0.8) bar (MPa)
- Overhold maksimalt antall 13 kuverter.
- Om strømledningen er skadet må den erstattes av produsenten, et autorisert servicesenter eller likt kvalifiserte personer for å unngå skader.

- Legg bestikket i bestikkurven med de skarpe spissene nedover, eller legg dem i bestikkskuffen i vannrett posisjon med de skarpe kantene nedover.
- Ikke la produktet stå igjen med døren åpen, slik at du ikke ved uhell trækker på det.
- Slå av apparatet og trekk støpselet ut av stikkontakten før det utføres noe vedlikehold.
- Ikke bruk høytrykksspyler og/eller damp til å rengjøre apparatet.
- Hvis produktet har ventilasjonsåpninger på basen, må de ikke blokkeres av f.eks. et teppe.
- Produktet skal kobles til vannforsyningen med det nye medfølgende slangesettet. Gamle slangesett må ikke brukes på nytt.

2. SIKKERHETSANVISNINGER

2.1 Installering



ADVARSEL!

Bare en kvalifisert person må montere dette produktet.

- Fjern all emballasje.
- Ikke monter eller bruk et skadet apparat.
- Bruk ikke apparatet før du installerer det i en innebygget enhet med hensyn til sikkerhet.
- Følg installasjonsanvisningene som følger med apparatet.
- Vær alltid forsiktig når du flytter apparatet. Det er tungt. Bruk alltid vernebriller og lukket fotteøy.
- Ikke monter eller bruk apparatet på steder der temperaturen er lavere enn 0 °C.
- Monter apparatet på et trygt og egnet sted som oppfyller monteringskravene.
- Kontroller at parametrene på typeskiltet er kompatible med de elektriske spesifikasjonene til strømforsyningen.
- Bruk alltid et korrekt montert, jordet støpselel.
- Bruk ikke multi-plug-adaptore eller skjøteledninger.
- Påse at støpselet og strømkabelen ikke påføres skade. Hvis strømkabelen må erstattes, må dette utføres av vårt Autoriserte servicesenter.
- Sett ikke støpselet i stikkontakten før monteringen er fullført. Påse at det er tilgang til stikkontakten etter monteringen.
- Dra ikke i kabelen for å koble fra apparatet. Trekk alltid i selve støpselet.
- Dette produktet er i overensstemmelse med EØS-direktivene.
- Dette apparatet er utstyrt med en 13 A-stikkontakt. Skulle det bli nødvendig å skifte sikringen i stikkontakten, bruk en 13 A ASTA (BS 1362) sikring (kun Storbritannia og Irland).

2.2 Elektrisk tilkøpling



ADVARSEL!

Fare for brann og elektrisk støt.

- Apparatet må være jordnet.

2.3 Vanntilkøpling

- Ikke påfør skade på vannslangene.

- La vannet renne til det er rent og klart før du kople til nye rør eller rør som ikke er blitt brukt på lengre tid, der reparasjonsarbeid er blitt utført eller nye enheter er blitt montert (vannmålere osv.).
- Sørg for at det ikke er synlige vannlekkasjer under og etter første gangs bruk av apparatet.
- Vanninntaksslengen har en sikkerhetsventil og en dobbel mantel med en indre strø姆ledning.

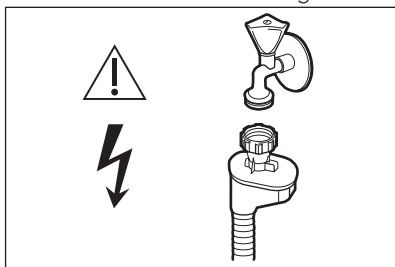

 **ADVARSEL!**
Farlig spenning.

- Hvis vanninntaksslengen er defekt, må du umiddelbart stenge vannkranen og trekke ut støpselet. Kontakt servicesenteret for å bytte ut vanninntaksslengen.

2.4 Bruk

- Legg ikke brennbare produkter, eller gjenstander som er fuktet med

brennbare produkter, inn i eller i nærheten av apparatet.

- Oppvaskmidler er farlige. Følg sikkerhetsanvisningene på vaskemiddelpakken.
- Ikke drikk eller lek med vannet i apparatet.
- Ikke ta ut oppvasken fra apparatet før oppvaskprogrammet er ferdig. Det kan ligge igjen vaskemiddel på oppvasken.
- Ikke sitt eller stå på den åpne døren til apparatet.
- Apparatet kan slippe ut varm damp, hvis du åpner døren mens et oppvaskprogram er i gang.

2.5 Service

- Kontakt det autoriserte servicesenteret for å reparere apparatet.
- Det skal bare brukes originale reservedeler.

2.6 Avfallsbehandling

 **ADVARSEL!**
Fare for skade og kvelning.

- Koble produktet fra strømmen.
- Kutt av strømkabelen og kast den.
- Fjern dørlåsen for å forhindre at barn og dyr stenger seg inne i produktet.

3. PRODUKTBESKRIVELSE

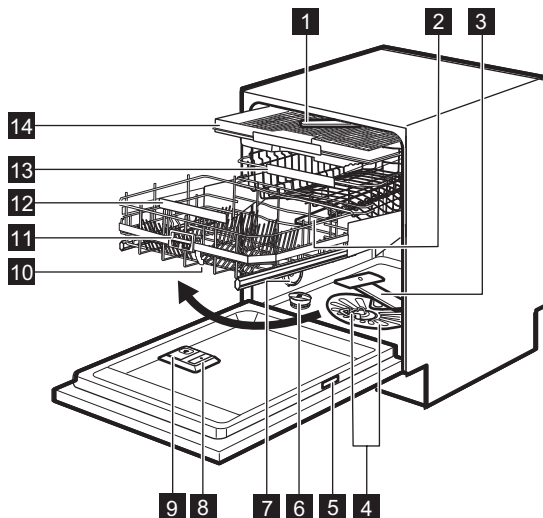

- | | |
|-------------------------------|-------------------------------|
| 1 Topp spylearm | 9 Vaskemiddeldispenser |
| 2 Øvre spylearm | 10 Comfort Lift kurv |
| 3 Nedre spylearm | 11 Utløserhåndtak |
| 4 Filtre | 12 Nedre kurvhåndtak |
| 5 Klassifiseringsskilt | 13 Øvre kurv |
| 6 Saltbeholder | 14 Bestikkskuff |
| 7 Ventilasjonsåpningen | |
| 8 Glansemiddelbeholder | |

3.1 Beam-on-Floor

Beam-on-Floor er et lys som vises på gulvet under produktets dør.

- Når programmet starter, tennes det røde lyset og lyser så lenge programmet varer.
- Når programmet er ferdig, tennes et grønt lys.
- Når produktet har en feil, vil det røde lyset blinke.

i Beam-on-Floor er slått av mens produktet er deaktivert.

i Når AirDry aktiveres under tørkefasen, vil projeksjonen på gulvet kanskje ikke være synlig. Se på betjeningspanelet for å se om syklusen har avsluttet.

4. BETJENINGSPANEL

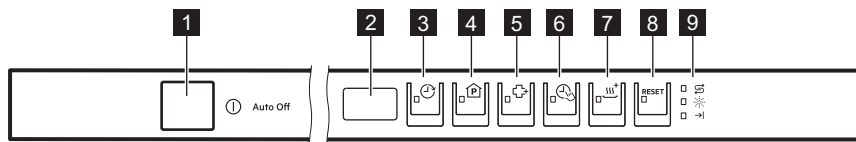

- | | |
|----------------------------|--------------------------|
| 1 På/av-knapp | 6 TimeSaver knapp |
| 2 Display | 7 XtraDry knapp |
| 3 Delay knapp | 8 RESET knapp |
| 4 Program knapp | 9 Indikatorer |
| 5 XtraHygiene knapp | |

4.1 Indikatorer



Indikator	Beskrivelse
	Saltindikator. Den er på når saltbeholderen er tom.
	Skyllemiddelindikator. Den er på når skyllemiddelbeholderen er tom.
	Indikator for programslutt. Den er på når programmet er ferdig.

5. PROGRAMMER

Nummereringen av programmene i tabellen (P1, P2, osv.) henviser til sekvensen de har på betjeningspanelet.

Rekkefølgen av programmene i tabellen henviser ikke nødvendigvis til sekvensen de har på betjeningspanelet.

Program	Grad av smuss Type vask	Programfaser	Alternativer
P1 ECO¹⁾	<ul style="list-style-type: none"> • Normalt skittent • Servise og bestikk 	<ul style="list-style-type: none"> • Forvask • Vask 50 °C • Skyllinger • Tørr 	<ul style="list-style-type: none"> • XtraHygiene • XtraDry
P2 AUTO SENSE 2)	<ul style="list-style-type: none"> • Alt • Servise, bestikk, gryter og panner 	<ul style="list-style-type: none"> • Forvask • Vask på 45 °C til 70 °C • Skyllinger • Tørr 	<ul style="list-style-type: none"> • XtraHygiene • XtraDry

Program	Grad av smuss Type vask	Programfaser	Alternativer
P3  3)	<ul style="list-style-type: none"> • Meget skittent • Servise, bestikk, gryter og panner 	<ul style="list-style-type: none"> • Forvask • Vask 70 °C • Skyllinger • Tørr 	<ul style="list-style-type: none"> • TimeSaver • XtraHygiene • XtraDry
P4 89MIN 4)	<ul style="list-style-type: none"> • Normalt skittent • Servise og bestikk 	<ul style="list-style-type: none"> • Vask 60 °C • Skyllinger • Tørr 	<ul style="list-style-type: none"> • XtraHygiene • XtraDry
P5 30MIN 5)	<ul style="list-style-type: none"> • Lett skittent • Servise og bestikk 	<ul style="list-style-type: none"> • Vask 60 °C • Skyllinger 	<ul style="list-style-type: none"> • XtraHygiene • XtraDry
P6  6)	<ul style="list-style-type: none"> • Normalt eller litt skittent • Skjørt servise og glass 	<ul style="list-style-type: none"> • Vask 45 °C • Skyllinger • Tørr 	<ul style="list-style-type: none"> • XtraDry
P7 SILENT 7)	<ul style="list-style-type: none"> • Normalt skittent • Servise og bestikk 	<ul style="list-style-type: none"> • Forvask • Vask 50 °C • Skyllinger • Tørr 	<ul style="list-style-type: none"> • XtraDry
P0  8)	<ul style="list-style-type: none"> • Ingen last 	<ul style="list-style-type: none"> • Selv-rengjøring 	

1) Dette programmet gir deg mest mulig effektivt vann- og energiforbruk for normalt skittent bestikk og servise. Dette er standardprogrammet for testinstitutter.

2) Produktet registrerer hvor skittent og hvor mye servise som er satt i kurvene. Den regulerer vanntemperaturen og -mengden, energiforbruket og programtiden automatisk.

3) Dette programmet er designet for å vaske svært skittent tøy med høyt vanntrykk og på en høy temperatur.

4) Dette programmet er egnet for å vaske en vask med normal smussgrad.

5) Dette programmet er designet for å vaske en vask eller en halv vask med lett smussgrad på kort tid.



6) Dette programmet kontrollerer vanntemperaturen for å gi ekstra pleie for finvask, særlig glasservise.

7) Dette er det mest stillegående programmet. Pumpen går med meget lav hastighet for å redusere støyen produktet lager. Programvarigheten er lang å grunn av den lave hastigheten.

8) Dette programmet er designet for å rengjøre innsiden av produktet på en effektiv måte. Den fjerner kalkbelegg og fettoppbygging. Programmet bør kjøres minst hver 2 måned med en avkalkingsmiddel eller et rengjøringsprodukt designet for oppvaskmaskiner og uten noe inni.

5.1 Forbruksverdier

Program 1)	Vann (l)	Energi (kWh)	Varighet (min)
P1 ECO	11	0.821	235

Program 1)	Vann (l)	Energi (kWh)	Varighet (min)
P2 AUTO SENSE	8 - 15	0.7 - 1.7	46 - 170
P3 	12.5 - 14.5	1.4 - 1.7	170 - 190
P4 89MIN	12.9	1.14	89
P5 30MIN	10	0.9	30
P6 	12 - 14	0.8 - 1.0	82 - 92
P7 SILENT	12 - 13	1.1 - 1.3	230 - 250
P0 	10	0.86	60 - 70

1) Vanntrykk og -temperatur, og tilvalgene og mengden servise som er satt inn kan endre verdiene.

5.2 Informasjon for testinstitutter

For all nødvendig informasjon om hvordan du utfører ytelsestester (i henhold til EN60436), send en e-post til:

info.test@dishwasher-production.com

Inkluderer produktnummerkoden (PNC) som du finner på klassifiseringsskiltet.

For andre spørsmål vedrørende oppvaskmaskinen, se serviceboken som fulgte med produktet.

6. INNSTILLINGER

6.1 Programvalgmodus og brukermodus

Når produktet er i programvalgmodus er det mulig å stille inn et program og å gå inn i brukermodus.

Innstillinger som er tilgjengelige i brukermodus:

- Nivået på vannmykner i henhold til vannhardheten.
- Aktivering eller deaktivering av varsling om tomt for skyllemiddel.
- Nivået av skyllemiddel i henhold til nødvendig dosering.
- Aktivering eller deaktivering av lydsignalet for slutten av et program.

- Aktivering eller deaktivering av AirDry.

Etter hvert som produktet lagrer de lagrede innstillingene, er det ikke nødvendig å konfigurere det før hver syklus.

Hvordan stille inn programvalgmodus

Produktet er i programvalgmodus når displayet viser programnummeret **P1**.







Etter aktivering, går produktet i programvalgmodus som standard.

Dersom det ikke gjør det, stiller du inn programvalgmodus på følgende måte:

Trykk og hold **RESET** til produktet er i programvalgmodus.

For å gå til brukermodus

Sørg for at produktet er i programvalgmodus.

For å gå til brukermodus, trykk og hold samtidig  og  inntil indikatorene , , ,  og  blinker og displayet er tomt.

6.2 Vannmykneren

Vannmykneren fjerner mineraler fra vannforsyningen, som ellers ville ha negativ effekt på vaskeresultatene og produktet.

Hardhet vann

Tyske grader (°dH)	Franske grader (°fH)	mmol / l	Clarke-grader	Nivå på vannavharder
47 - 50	84 - 90	8.4 - 9.0	58 - 63	10
43 - 46	76 - 83	7.6 - 8.3	53 - 57	9
37 - 42	65 - 75	6.5 - 7.5	46 - 52	8
29 - 36	51 - 64	5.1 - 6.4	36 - 45	7
23 - 28	40 - 50	4.0 - 5.0	28 - 35	6
19 - 22	33 - 39	3.3 - 3.9	23 - 27	5 1)
15 - 18	26 - 32	2.6 - 3.2	18 - 22	4
11 - 14	19 - 25	1.9 - 2.5	13 - 17	3
4 - 10	7 - 18	0.7 - 1.8	5 - 12	2
<4	<7	<0.7	< 5	1 2)

1) Fabrikkinnstilling.

2) Ikke bruk salt på dette nivået.

Uavhengig av type oppvaskmiddel som brukes, angir du egnet nivå på hardhet for å holde indikatoren for påfylling av salt aktivert.



Multi-tabletter med salt er ikke effektive nok til å mykne hardt vann.

Jo mer vannet inneholder av disse mineralene, dess hardere er vannet. Vannhardhet måles i tilsvarende skalaer.

Vannmykneren må justeres i henhold til vannhardheten der du bor. Det lokale vannverket kan gi opplysninger om hardheten til vannet der du bor. Det er viktig å stille vannhardheten inn på riktig nivå for å sikre gode vaskeresultater.





Mykgjøring av hardt vann øker forbruket av vann og energi, samt programmets varighet. Jo høyere nivået av vannmykner, jo høyere forbruk og jo lengre varighet.

Hvordan stille inn vannhardhet

Sørg for at produktet er i brukermodus.

1. Trykk på .

- Indikatorene , , , og  er av.

- Indikatoren  blinker fortsatt.
 - Displayet viser den gjeldende innstillingen f.eks. 5 L = nivå 5.
2. Trykk på  gjentatte ganger for å endre innstillingen.
 3. Trykk av/på for å bekrefte innstillingen.

6.3 Varsling om tom skyllemiddelbeholder







Skyllemiddel bidrar til å tørke oppvasken uten striper og flekker. Det porsjoneres automatisk ut under den varme skyllefasen.

Når skyllemiddelkammeret er tomt, vil skyllemiddelindikatoren slå seg på og be deg om å fylle på skyllemiddel. Dersom tørkeresultatene er tilfredsstillende når du bare bruker multi-tabletter, kan du deaktivere varsel for påfylling av skyllemiddel. Bruk imidlertid alltid skyllemiddel for best mulig tørkeresultat.

Hvis du bruker standard oppvaskmiddel eller multi-tabletter uten skyllemiddel, aktiverer du varslingen å holde indikatoren for påfylling av skyllemiddel aktivert.

Slik deaktiverer du varsel om tømning av skyllemiddel

Sørg for at produktet er i brukermodus.

1. Trykk på .
 - Indikatorene , ,  og  er av.
 - Indikatoren  blinker fortsatt.
 - Displayet viser gjeldende innstilling.
 - 0 d = varsel for tom skyllemiddelbeholder er deaktivert.
 - 1 d = varsel for tom skyllemiddelbeholder er aktivert.
2. Trykk på  for å endre innstillingen.
3. Trykk av/på for å bekrefte innstillingen.







6.4 Skyllemiddelevelv

Det er mulig å justere mengden skyllemiddel som slippes ut mellom nivå 1 (minimum mengde) og nivå 6 (maksimum mengde). Nivå 0 deaktiverer skyllemiddelbeholderen og ingen skyllemiddel slippes ut.

Fabrikkinnstilling: nivå 4.

Still inn doseringen av skyllemiddel

Sørg for at produktet er i brukermodus.

1. Trykk på .
 - Indikatorene , ,  og  er av.
 - Indikatoren  fortsetter å blinke.
 - Displayet viser den gjeldende innstillingen f.eks. 4 A = nivå 4.
 - Nivået på skyllemiddel er fra 0A til 6A hvor nivå 0A betyr at skyllemiddel ikke er i bruk.
2. Trykk på  gjentatte ganger for å endre innstillingen.
3. Trykk av/på for å bekrefte innstillingen.







6.5 Lydsignaler

Lydsignal høres når det oppstår en feilfunksjon i produktet. Det er ikke mulig å deaktivere disse lydsignalene.

Det vil også lyde et lydsignal når programmet er ferdig. Dette lydsignalet er av ved standard, men det er mulig å aktivere det.

Slik aktiverer du lydsignaler ved programslutt

Sørg for at produktet er i brukermodus.

1. Trykk på .
 - Indikatorene , ,  og  er av.
 - Indikatoren  blinker fortsatt.
 - Displayet viser gjeldende innstilling.
 - 0 b = lydsignalet er deaktivert.
 - 1 b = lydsignalet er aktivert.

- Trykk på  for å endre innstillingen.
- Trykk av/på for å bekrefte innstillingen.

6.6 AirDry

AirDry forbedrer tørkeresultatet med mindre energiforbruk.

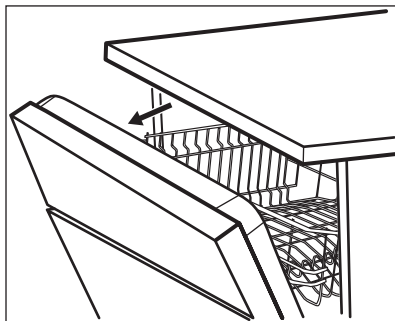

 Øren åpner seg automatisk og blir holdt på gløtt i løpet av tørkesyklusen.

 **FORSIKTIG!** Ikke prøv å lukke produkt døren i løpet av 2 minutter etter en automatisk åpning. Dette kan skade produktet. Etterpå lukkes døren i 3 minutter til, og programmet slutter.

AirDry aktiveres automatisk på alle programmene, bortsett fra  (hvis aktuelt).

For å forbedre tørkeytelsen, kan du henvise til tilvalget XtraDry eller aktivere AirDry.











FORSIKTIG!



dersom barn har tilgang til produktet, er det anbefalt å deaktivere AirDry, fordi det kan utgjøre en fare å åpne døren.

Slik deaktiverer du AirDry

Sørg for at produktet er i brukermodus.

- Trykk .
 - Indikatorene , ,  og  er av.
 - Indikatoren  blinker fortsatt.
 - Displayet viser gjeldende innstilling.
 -  = AirDry er deaktivert.
 -  = AirDry er aktivert.
- Trykk på  for å endre innstillingen.
- Trykk av/på for å bekrefte innstillingen.

7. ALTERNATIVER

-  Ønskede Tilvalg må aktiveres hver gang før du starter et program. Det er ikke mulig å aktivere eller deaktivere alternativer mens et program er i bruk.
-  Ikke alle alternativer er kompatible med hverandre. Hvis du velger alternativer som ikke er kompatible, så vil produktet automatisk deaktivere ett eller flere av dem. Bare indikatorene for alternativene som fortsatt er aktive er på.

 Hvis et tilvalg ikke er tilgjengelig for et programmet, vil tilhørende indikator være av eller blinker hurtig i noen sekunder og deretter slukke.

 Aktivering av tilvalg kan påvirke vann- og energiforbruk i tillegg til programmets varighet.

7.1 XtraDry

Aktiver dette tilvalget for å forbedre tørkeresultatet.

XtraDry er et permanent alternativ for alle programmer unntatt **ECO**. Den aktiveres automatisk i de neste syklusene. Denne konfigurasjonen kan endres når som helst.

 Hver gang **ECO** blir aktivert, er XtraDry av og må velges manuelt.

Aktivering av XtraDry deaktiverer TimeSaver og visa versa.

Hvordan slå på XtraDry

Trykk .
Den relaterte indikatoren er på. Displayet viser den oppdaterte programvarigheten.

7.2 TimeSaver

TimeSaver Lar deg redusere det valgte programmets varighet med om lag 50%.

Vaskeresultatene er det samme som med normal programvarighet. Tørkeresultatene kan reduseres.

Dette tilvalget øker trykket og temperaturen i vannet. Vaske- og tørkefasene er kortere.

TimeSaver er av som standard, men det er mulig å aktivere det manuelt. Dette alternativet kan ikke kombineres med XtraDry.

Hvordan slå på TimeSaver

Trykk .
Den relaterte indikatoren er på. Displayet viser den oppdaterte programvarigheten.

7.3 XtraHygiene

Dette tilvalget gir bedre hygieniske resultater og temperaturen holder seg på 70 °C i minst 10 minutter under den siste skyllefasen.

Hvordan slå på XtraHygiene

Trykk .
Den relaterte indikatoren er på. Displayet viser den oppdaterte programvarigheten.

8. FØR FØRSTEGANGS BRUK

1. Sikre at nivået på vannmykneren passer til hardheten av vannforsyningen. Hvis ikke, juster nivået på vannmykneren.
2. Fyll saltbeholderen.
3. Fyll skyllemiddelbeholderen.
4. Åpne vannkranen.
5. Start et program for å fjerne eventuelle vaskemiddelrester som fortsatt kan befinne seg i apparatet. Bruk ikke oppvaskmiddel og sett ikke oppvask i kurvene.

Når du starter et program, kan apparatet bruke opptil 5 minutter på å lade harpiksen i vannmykneren på nytt. Vaskefasen starter bare etter at denne prosedyren er fullført. Prosedyren gjentas med jevne mellomrom.

8.1 Saltbeholderen



FORSIKTIG!

Bruk salt som bare er beregnet for oppvaskmaskiner. Fint salt øker faren for korrosjon.

Saltet brukes til å lade opp harpiksen i vannmykneren, og til å sikre gode vaskeresultater i daglig bruk.

Hvordan fyller du saltbeholderen



Sørg for at Comfort Lift-kurven er tom og låst i hevet posisjon.

1. Drei lokket på saltbeholderen mot urviseren og fjern det.

2. Fyll 1 liter vann i saltbeholderen (kun første gang).
3. Fyll saltbeholderen med oppvaskmaskinsalt (til den er full).



4. Rist trakten forsiktig ved å holde i håndtaket for å få inn de siste kornene.
5. Fjern saltsøl rundt åpningen på saltbeholderen.

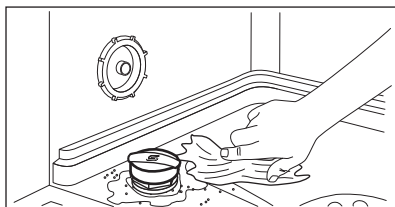

6. Lukk saltbeholderen ved å dreie lokket med urviseren.

**FORSIKTIG!**

Det kan komme vann og salt ut av saltbeholderen når du fyller den. For å forhindre korrosjon, må du umiddelbart starte det korteste programmet etter at du har fylt saltbeholderen. Ikke ha servise i kurvene.

8.2 Hvordan fylle skyllemiddelbeholderen

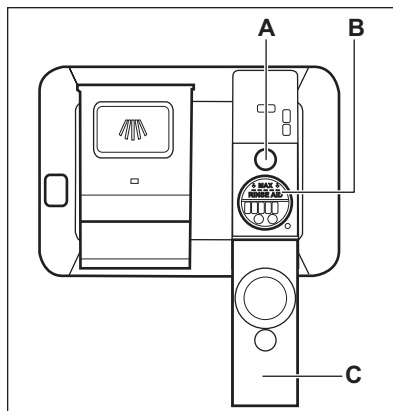
**FORSIKTIG!**

Bruk kun skyllemiddel som er spesifikt beregnet på oppvaskmaskiner.

1. Åpne lokket (C).
2. Fyll skyllemiddel (B) til skyllemiddelbeholderen når markeringen "MAX".
3. Tørk bort skyllemiddelsøl med en absorberende klut for å unngå overdreven skumdannelse.
4. Lukk lokket. Påse at lokket smetter i posisjon.



Fyll på skyllemiddelbeholderen når indikatoren (A) er klar.

9. DAGLIG BRUK

1. Åpne vannkranen.
2. Trykk på av/på-knappen for å slå på produktet.

Sikre at produktet er i programvalgmodus.

- Fyll saltbeholderen hvis saltindikatoren er på.
 - Fyll skyllemiddelbeholderen hvis skyllemiddel-indikatoren er på.
3. Fyll kurvene.
 4. Tilsett oppvaskmaskinmiddel.

5. Velg og start et program som passer for den aktuelle oppvasktypen og smussgrad.

9.1 Comfort Lift

**FORSIKTIG!**

Sitt aldri på kurven og legg ikke for mye trykk på den låste kurven.

**FORSIKTIG!**

Overskrid ikke makslastkapasiteten på 18 kg

**FORSIKTIG!**

Pass på at ting ikke stikker ut av kurvrammen, da det kan føre til skade på gjenstandene og Comfort Lift mekanismen.

Comfort Lift Mekanismen gjør det mulig å løfte den nedre kurven (til det høyere kurvnivået) og senke det ned for å fylle eller tømme oppvaskene enkelt.

Slik fyller du eller tømmer den nedre kurven:

1. Løft kurven ved å trekke stativet ut av oppvaskmaskinen med kurvhåndtaket. Utløserhåndtaket skal ikke brukes.

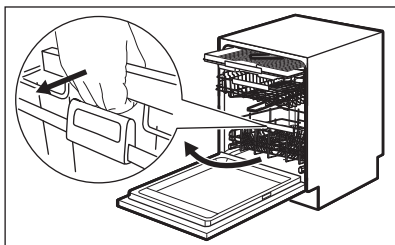

Kurven lukkes automatisk på det øvre nivået.

2. Sett eller fjern enheter i kurven forsiktig (se **heftet for fylling**).
3. Senk kurven ved å koble utløserhåndtaket med kurvrammen, slik det vises nedenfor. Løft utløserhåndtaket helt og kurvhåndtaket litt, helt til kurven frigjøres på begge sider.

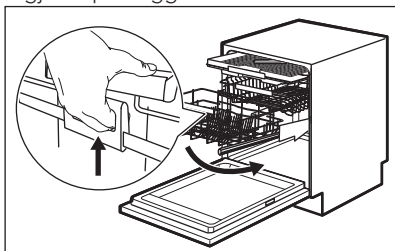

Så snart kurven er låst opp, trykker du stativet ned. Mekanismen går tilbake til det nedre nivået, som er standard posisjon.

Det finnes to måter å senke mekanismen på, avhengig av hvordan kurven er fylt opp:

- Hvis den er full av tallerkener, trykker du kurven litt ned.
- Hvis kurven er tom eller halvfull, trykker du kurven ned.

9.2 Bruke oppvaskmiddel

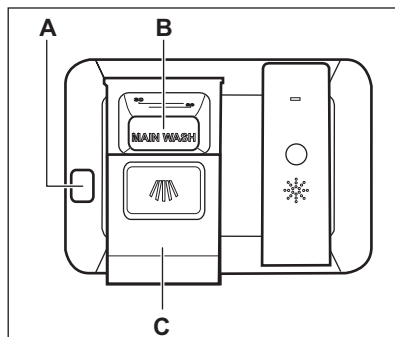
**FORSIKTIG!**

Bruk kun rengjøringsmiddel som er laget spesielt for oppvaskmaskiner.

1. Trykk åpne-knappen (A) for å åpne lokket (C).
2. Ha i oppvaskmiddel, i pulver eller tablett, i beholderen (B).
3. Hvis oppvaskprogrammet har forvask, fyller du litt oppvaskmiddel på innsiden av produktets dør.
4. Lukk lokket. Sørg for at lokket låses inn i posisjon.

9.3 Stille inn og starte et program

Starte et program

1. Hold døren til produktet åpen.
2. Trykk på av/på-knappen for å slå på produktet. Sikre at produktet er i programvalgmodus.
3. Trykk på  flere ganger inntil displayet viser nummeret til det

valgte programmet. Displayet viser programnummeret i omtrent 3 sekunder og viser deretter programvarigheten.

4. Still inn de relevante tilvalgene.
5. Lukk produktets dør for å starte programmet.

Starte et program med starttidsforvalg

1. Still inn et program.
2. Trykk på  gjentatte ganger til displayet viser ønsket starttidsforvalget (fra 1 til 24 timer).

Indikatoren  lyser.

3. Lukk produktets dør for å starte nedtellingen.

Under nedtellingen er det mulig å øke tidsforvalget, men ikke å endre programmet og tilvalg.

Når nedtellingen er ferdig, starter programmet.

Avbryte starttidsforvalget mens nedtellingen er i gang

Når du avbryter starttidsforvalget, må du angi programmet og tilvalgene igjen.

Trykk og hold **RESET** til produktet er i programvalgmodus.

Avbryte programmet

Trykk og hold **RESET** til produktet er i programvalgmodus.

Kontroller at det er oppvaskmiddel i oppvaskmiddelbeholderen før du starter et nytt program.

Åpne døren mens produktet er i bruk

Hvis du åpner døren mens et program går, vil produktet stoppe. Det kan

påvirke energiforbruket og programvarigheten. Etter at døren blir lukket, vil produktet fortsette der det ble avbrutt.



Hvis døren er åpen i mer enn 30 sekunder i løpet av tørkefasen blir det aktuelle programmet avsluttet. Dette skjer ikke dersom døren blir åpnet av AirDry-funksjonen.

Programslutt

Når programmet er ferdig, viser displayet 0:00. Indikatoren  lyser.

Alle knapper er inaktive unntatt på-/av-knappen.

1. Trykk på av/på-knappen eller vent til Auto Off-funksjonen deaktiverer produktet automatisk. Dersom du åpner døren før aktivering av Auto Off, deaktiveres produktet automatisk.
2. Steng vannkranen.

Auto Off-funksjonen

Denne funksjonen minker energiforbruket ved å automatisk deaktivere produktet når det ikke er i bruk.

Funksjonen tas i bruk:

- 5 minutter etter at programmet er fullført.
- Etter 5 minutter om programmet ikke har startet.

10. RÅD OG TIPS

10.1 Generelt

Følg rådene nedenfor for å sørge for optimale rengjørings- og tørkeresultater i daglig bruk for å hjelpe deg med å beskytte miljøet.

- Fjern større matrester fra oppvasken og ha i søppelet.
- Ikke forhåndsvask for hånd. Ved behov kan du velge et program med en forvaskfase.
- Bruk alltid hele plassen i kurvene.

- Sørg for at gjenstander i kurvene ikke berører eller dekker hverandre. Bare da kan vannet helt nå og vaske opp.
 - Du kan bruke oppvaskmiddel, skyllemiddel og salt separat eller bruke multitablettene (f.eks. «All in 1»). Følg alltid instruksjonene på emballasjen.
 - Velg program i henhold til hva slags vask det er og hvor skittent det er.
- ECO** gir mest effektiv bruk av vann og energiforbruk.

10.2 Bruk salt, skyllemiddel og såpe

- Bare bruk salt, skyllemiddel og såpe som er beregnet på oppvaskmaskiner. Andre produkter kan skade produktet.
- I områder med hardt og veldig hardt vann anbefaler vi å bruke enkelt oppvaskmiddel (pudder, gele, tabletter uten tilleggfunksjoner), skyllemiddel og salt separat for optimale rengjørings- og tørkeresultater.
- Oppvaskmiddeltablettene vil ikke løses helt opp ved bruk av korte programmer. Vi anbefaler at du bruker oppvaskmiddeltabletter sammen med lange programmer.
- Ikke bruk mer enn riktig mengde oppvaskmiddel. Les anvisningene fra produsenten på oppvaskmiddelet.

10.3 Slik gjør du om du ikke lenger ønsker å bruke multitabletter

Før du begynner å bruke separat rengjøringsmiddel, salt og skyllemiddel, fullfører du følgende trinn:

1. Still inn det høyeste nivået på vannmykneren.
2. Sikre at beholderne for salt og skyllemiddel er fulle.
3. Start det korteste programmet med en skyllefase. Ikke tilsett vaskemiddel og ikke sett noe i kurvene.
4. Når programmet er ferdig, juster vannmykneren i henhold til vannhardheten der du bor.

5. Juster mengden skyllemiddel som slippes ut.
6. Aktiver varsel om tomt for skyllemiddel.

10.4 Fylle kurvene

- Produktet skal bare brukes til å vaske artikler som er egnet for oppvaskmaskin.
- Ikke bruk produktet til å vaske gjenstander som er laget av tre, horn, aluminium, tinn eller kobber.
- Du må ikke vaske vannabsorberende gjenstander i produktet (svamper, kjøkkenhåndklær).
- Fjern store matrester fra tallerkener.
- Bløtlegg kokekar med fastbrent mat før du vasker det i produktet.
- Sett dype gjenstander (kopper, glass og kjeler) med åpningen vendt ned.
- Forsikre deg om at ikke glassene ikke berører hverandre.
- Plasser lette redskaper i den øvre kurven. Forsikre deg om at gjenstandene ikke kan bevege seg fritt.
- Legg bestikk og små gjenstander i bestikkskuffen.
- Forsikre deg om at spylearmene kan rotere fritt før du starter et program.

10.5 Før start av et program

Før du starter det valgte programmet må du sørge for at:

- Filtrene er rene og korrekt installert.
- Lokket på saltbeholderen sitter stramt på.
- Spylearmenes dyser ikke er tette.
- Det er nok salt og skyllemiddel (med mindre du bruker kombi-oppvaskmiddeltabletter).
- Ordningen av gjenstandene i kurvene er korrekt.
- Programmet er egnet for typen servise og smussgrad.
- Korrekt mengde vaskemiddel er brukt.

10.6 Tømme kurvene

1. La serviset avkjøle seg før du tar det ut av produktet. Varme elementer kan lett bli skadet.

2. Tøm den nedre kurven først, og deretter den øvre.

i Når programmet er slutt, kan det fortsatt være vann på innsideoverflatene av produktet.

11. PLEIE OG RENGJØRING



ADVARSEL!

Slå av produktet og trekk støpselet ut av stikkontakten før det utføres vedlikehold.



Sørg for at Comfort Lift-kurven er tom og låst i hevet posisjon.



Skitne filtre og tette spylearmer reduserer vaskeresultatet. Kontroller jevnlig, og rengjør dem etter behov.

11.1 Innvendig rengjøring

- Rengjør produktet forsiktig med en myk, fuktig klut, inkludert gummipakningen på døren.
- For å opprettholde optimal ytelse for produktet, bruk et spesifikt rengjøringsprodukt for oppvaskmaskiner minst annenhver måned. Følg instruksjonene på produktpakningen nøye.
- Bruk -programmet for optimale rengjøringsresultater.
- Du må aldri bruke skurende oppvaskmidler, skuresvamper, skarpe gjenstander, sterke kjemikalier, skrubb eller løsemidler.
- Ved jevnlig bruk av hurtigprogrammer, kan det bygge seg opp fett og kalk inne i produktet. For å unngå dette, kjøp langvarige programmer minst to ganger per måned.

11.2 Utvendig rengjøring

- Rengjør produktet med en fuktig, myk klut.
- Bare kun nøytrale rengjøringsmidler.
- Du må aldri bruke skurende oppvaskmidler, skuresvamper eller løsemidler.

11.3 Rengjøre filterene

Filtersystemet består av 3 deler.

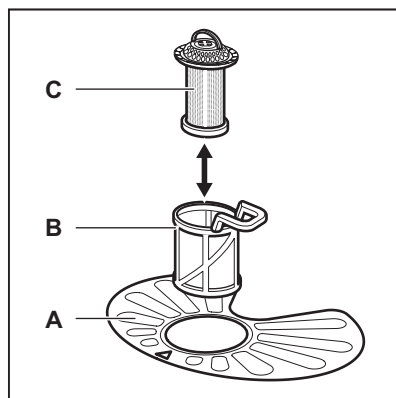

1. Drei filteret (B) mot klokken og fjern det.

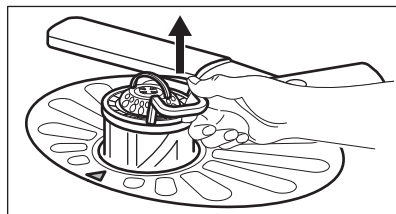
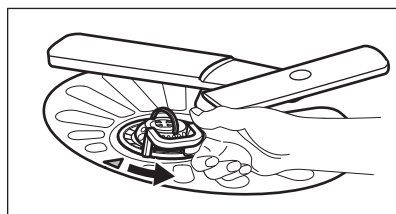

2. Fjern filteret (C) ut av filteret (B).
3. Fjern det flate filteret (A).

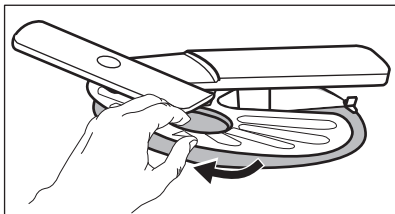

4. Vask filterene.

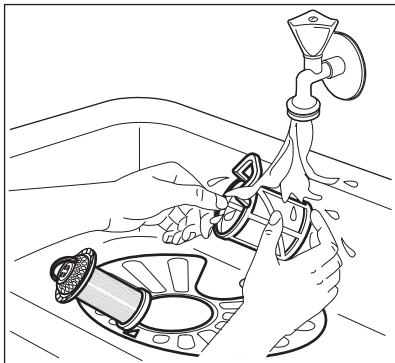

5. Påse at det ikke er rester av mat eller skitt på eller rundt kanten av bunnpannen.
6. Sett det flate filteret tilbake (A). Sikre at det er korrekt plassert under de 2 lederne.

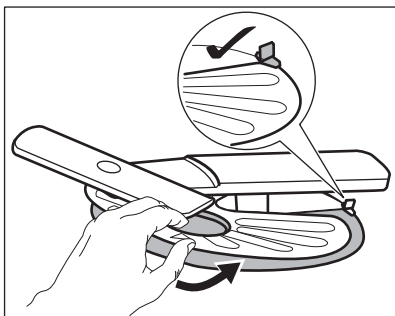

7. Monter filterene (B) og (C) igjen.
8. Sett tilbake filteret (B) i det flatfilteret (A). Drei det med klokken til det låses.

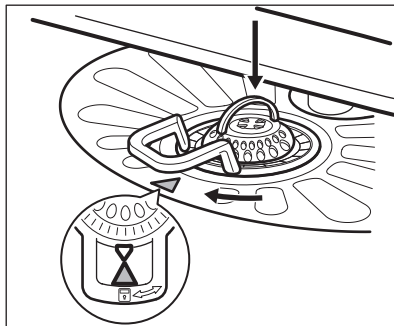

FORSIKTIG!

Feil plassering av filterene kan føre til dårlig vaskeresultat og skade produktet.

11.4 Rengjør den øverste spylearmen

Vi anbefaler at du rengjørør den øvre spylearmen regelmessig for å unngå at hullene tettes igjen av skitt.

Tette hull kan føre til utilfredsstillende vaskeresultater.

1. Trekk ut den øvre kurven.
2. For å fjerne spylearmen fra kurven, presser du den oppover og vrir den samtidig med klokken.

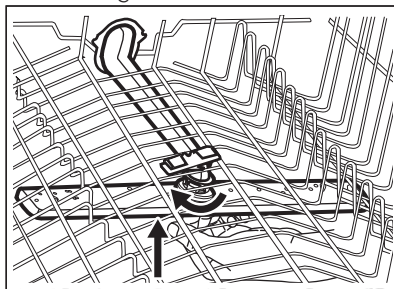

3. Rengjør spylearmen under rennende vann. Bruk et redskap med tynn spiss, f.eks. en tannpirker, for å fjerne smusspartikler fra hullene.

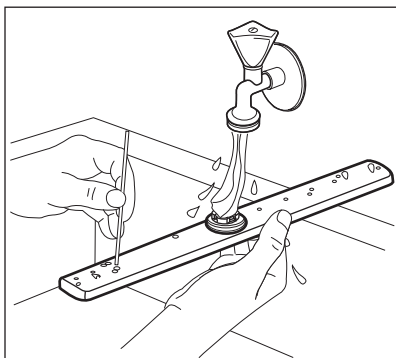

4. For å reparere spylearmen, presser du den oppover og vrir den samtidig mot klokken til den låses på plass.

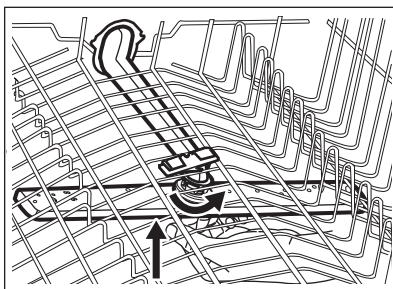

12. FEILSØKING



ADVARSEL!

Uriktig reparasjon av produktet kan utgjøre en fare for brukerens sikkerhet. Alle reparasjoner må kun utføres av kvalifisert personell.

uten å måtte ta kontakt med et autorisert servicesenter.

Se tabellen under for informasjon om mulige problemer.

Ved enkelte problemer viser displayet en alarmkode.

De aller fleste problemene som oppstår under daglig bruk kan løses

Problem og alarmkode	Mulig årsak og løsning
Du kan ikke slå på produktet.	<ul style="list-style-type: none"> • Sørg for at støpselet er satt helt inn i veggkontakten. • Kontroller at det ikke er en skadet sikring i sikringsskapet.
Programmet starter ikke.	<ul style="list-style-type: none"> • Kontroller at produktets dør er lukket. • Hvis starttidsvalg er valgt, avbryt innstillingen eller vent til slutten av nedtellingen. • Produktet lader harpiksen på nytt i vannmykneren. Vargigheten på prosedyren er ca. 5 minutter.
Produktet tar ikke inn vann. Displayet viser 10 eller 11 .	<ul style="list-style-type: none"> • Kontroller om vannkranen er åpen. • Kontroller at trykket til vannforsyningen ikke er for lav. For å finne ut at dette, kontakt om nødvendig kommunen eller vannverket. • Kontroller at vannkranen ikke er tett. • Kontroller at filteret i inntaksslengen ikke er tett. • Kontroller at vanninntaksslengen ikke er bøyd eller i klem.

Problem og alarmkode	Mulig årsak og løsning
Produktet tømmes ikke for vann. Displayet viser 20 .	<ul style="list-style-type: none"> • Kontroller at avløpsrøret ikke er tett. • Kontroller at filteret i uttaksslangen ikke er tett. • Kontroller at kupéfilter system ikke er tett. • Kontroller at dreneringsslangen ikke er bøyd eller i klem.
Lekkasjestoppsystemet er på. Displayet viser 30 .	<ul style="list-style-type: none"> • Steng vannkranen og kontakt servicesenteret.
Produktet stopper og starter flere ganger under bruk.	<ul style="list-style-type: none"> • Dette er normalt. Det gir beste vaskeresultat, og sparer energi.
Programmet varer for lenge.	<ul style="list-style-type: none"> • Hvis starttidsforvalgalternativ er valgt, avbryt innstillingen eller vent til slutten av nedtellingen. • Aktiver TimeSaver-tilvalget for å redusere programvarigheten. • Aktivisering av tilvalgene kan øke programvarigheten.
Tid som gjenstår i displayet øker og hopper til nesten slutten av programvarigheten.	<ul style="list-style-type: none"> • Dette er ikke et problem. Produktet fungerer som det skal.
Liten lekkasje fra døren til produktet.	<ul style="list-style-type: none"> • Produktet står ikke plant. Løsne eller stram de regulerbare bena (hvis nødvendig). • Døren til produktet befinner seg ikke i midten av produktet. Juster den bakre foten (hvis nødvendig).
Døren til produktet er vanskelig å lukke.	<ul style="list-style-type: none"> • Produktet står ikke plant. Løsne eller stram de regulerbare bena (hvis nødvendig). • Deler av serviset stikker ut av kurvene.
Rasle- eller bankelyder fra innsiden av produktet.	<ul style="list-style-type: none"> • Serviset er ikke ordentlig ordnet i kurvene. Se brosjyren om innlasting i kurvene. • Pass på at spylearmene kan rotere fritt.
Produktet utløser sikringen.	<ul style="list-style-type: none"> • Strømstyrken er ikke nok til å tilføre alle produktene strøm samtidig. Kontroller strømstyrken i støpselet og kapasiteten til måleren, eller slå av et annet produkt som er i bruk. • Intern elektrisk feil ved produktet. Kontakt et autorisert servicesenter.





Se «**Før første gangs bruk**», «**Daglig bruk**» eller «**Råd og tips**» for andre mulige årsaker.

Kontakt servicesenteret for alarmkoder som ikke er beskrevet i tabellen.

Slå produktet av og på etter at du har kontrollert det. Ta kontakt med servicesenteret hvis feilen opptrer igjen.

12.1 Vaske- og tørkeresultatene er ikke tilfredsstillende

Feil	Mulig årsak og løsning
Dårlige vaskeresultater.	<ul style="list-style-type: none"> • Se «Daglig bruk», «Råd og tips» og brosjyren om innlasting i kurvene. • Bruk mer intensive vaskeprogrammer. • Rengjør dysene og filteret på spylearmen. Se kapitlet «Stell og rengjøring».
Dårlige tørkeresultater.	<ul style="list-style-type: none"> • Serviset stod for lenge i det lukkede produktet. • Det finnes ikke noe skyllemiddel, eller doseringen av skyllemiddelet er ikke tilstrekkelig. Still inn skyllemiddelbeholderen til et høyere nivå. • Det kan hende gjenstander av plast må tørkes med et håndkle. • For best mulig tørkeytelse, aktiver dette tilvalget Xtra-Dry og still inn på AirDry. • Vi anbefaler å alltid bruke skyllemiddel også i kombinasjon med multi-tabletter.
Det er hvitaktige striper eller blålig belegg på glass og servise.	<ul style="list-style-type: none"> • For mye skyllemiddel slippes ut. Juster skyllemiddelnivået til et lavere nivå. • Mengden oppvaskmiddel er for stor.
Det er flekker og tørre vannflekker på glass og servise.	<ul style="list-style-type: none"> • Det slippes ikke ut nok skyllemiddel. Still inn skyllemiddelnivået til et høyere nivå. • Det kan være mengden skyllemiddel som er årsaken.
Serviset er vått.	<ul style="list-style-type: none"> • For best mulig tørkeytelse, aktiver dette tilvalget Xtra-Dry og still inn på AirDry. • Programmet har ingen tørkefase eller har en tørkefase med en lav temperatur. • Skyllemiddelbeholderen er tom. • Det kan være mengden skyllemiddel som er årsaken. • Kvaliteten på multitablettene kan være årsaken. Prøv et annet merke eller aktiver skyllemiddelbeholderen og bruk skyllemiddel og multitabletter sammen.
Innsiden av produktet er vått.	<ul style="list-style-type: none"> • Dette er ikke et problem med produktet. Fuktig luft kondenserer på produktveggene.
Uvanlig skum under vasking.	<ul style="list-style-type: none"> • Bruk oppvaskmiddelet som er designet spesifikt for oppvaskmaskiner. • Det er en lekkasje i skyllemiddelbeholderen. Kontakt et autorisert servicesenter.
Spor av rust på bestikk.	<ul style="list-style-type: none"> • Det er for mye salt i vannet som brukes til vask. Se «Vannmykneren». • Bestikk av sølv og rustfritt stål ble plassert sammen. Unngå å sette ting i sølv og rustfritt stål i nærheten av hverandre.

Feil	Mulig årsak og løsning
Det er rester av oppvaskmiddel igjen i beholderen når programmet er slutt.	<ul style="list-style-type: none"> • Oppvaskmiddeltablettene ble sittende fast i beholderen og ble derfor ikke godt nok vasket bort av vannet. • Vann kan ikke vaske bort oppvaskmiddelet fra beholderen. Pass på at spylearmene ikke er blokkerte eller tette. • Påse at tingene i kurvene ikke hindrer at lokket på oppvaskmiddelbeholderen åpnes.
Det er lukt inne i produktet.	<ul style="list-style-type: none"> • Se «Innvendig rengjøring». • Start -programmet med et avflakingsmiddel designet for oppvaskmaskiner.
Kalkrester på servise, i produktet og på innsiden av døren.	<ul style="list-style-type: none"> • Saltnivået er lavt, kontroller etterfyllingsindikatoren. • Lokket på saltbeholderen er løst. • Springvannet ditt er hardt. Se «Vannmykneren». • Bruk salt og still inn på regenerering av vannmykner når multifunksjonstabletter brukes. Se «Vannmykneren». • Start -programmet med et rengjøringsprodukt designet for oppvaskmaskiner. • Se «Innvendig rengjøring». • Prøv et annet rengjøringsmiddel. • Kontakt produsentene av oppvaskmiddelet.
Matt, misfarget eller skår i servise.	<ul style="list-style-type: none"> • Pass på at kun ting som kan vaskes i oppvaskmaskin vaskes i produktet. • Legg i og tøm kurvene nøye. Se brosjyren om innlasting i kurvene. • Plasser skjøre gjenstander i den øvre kurven. • For vasking av skjøre gjenstander og glass, velger du det dedikerte programmet. Se «Programmer».



Se «**Før første gangs bruk**», «**Daglig bruk**» eller «**Råd og tips**» for andre mulige årsaker.

13. PRODUKTINFORMASJONSARK

Varemerke	AEG
Modell	FSE63806P 911434501
Klassifisert kapasitet (standard plassering)	13
Energieffektivitetsklasse	A+++

Strømforbruk i kWh per år, basert på 280 standard vaskesykluser ved bruk av fylling med kaldt vann og bruk av øko-modus. Faktisk strømforbruk avhenger av hvordan apparatet brukes.	234
Strømforbruk ved standard vaskesyklus (kWh)	0.821
Strømforbruk i av-modus (W)	0.50
Strømforbruk i fortsatt-på modus (W)	5.0
Vannforbruk i liter per år, basert på 280 standard vaskesykluser Faktisk vannforbruk avhenger av hvordan apparatet brukes.	3080
Tørke-effektivitetsklasse på en skala fra G (minst effektiv) til A (mest effektiv)	A
'Standard-programmet' er standard rengjøringsyklus i henhold til informasjonen på vaskelappen. Dette programmet er egnet til å vaske normalt skittent servise og er det mest effektive programmet når det gjelder kombinert strøm- og vannforbruk. Det vises som "Øko" program.	ECO
Programtid for standard vaskesyklus (min)	235
Varighet av fortsatt-på modus (min)	5
Lydnivå (db(A) re 1pW)	44
Innebygget apparat J/N	Ja

14. YTTERLIGERE TEKNISKE OPPLYSNINGER

Mål	Bredde / høyde / dybde (mm)	596 / 818 - 898 / 550
Elektrisk tilkobling ¹⁾	Spenning (V)	220 – 240
	Frekvens (Hz)	50
Vanntrykk	bar (minimum og maksimum)	0.5 - 8
	MPa (minimum og maksimum)	0.05 - 0.8
Vannforsyning	Kaldt eller varmt vann ²⁾	maks 60 °C

¹⁾ Se merkeskiltet for andre verdier.

²⁾ Hvis varmtvannet kommer fra alternativ energikilde (for eksempel solcellepaneler), bruk varmtvannsforsyningen for å redusere strømforbruket.

15. BESKYTTELSE AV MILJØET

Resirkuler materialer som er merket med symbolet . Legg emballasjen i riktige beholdere for å resirkulere det. Bidrar til

å beskytte miljøet, menneskers helse og for å resirkulere avfall av elektriske og elektroniske produkter. Ikke kast

produkter som er merket med symbolet  sammen med husholdningsavfallet. Produktet kan leveres der hvor

tilsvarende produkt selges eller på miljøstasjonen i kommunen. Kontakt kommunen for nærmere opplysninger.

www.aeg.com/shop



117873171-A-072019



AEG