

▶ L9FSB960A

DA Brugsanvisning
Vaskemaskine

USER MANUAL

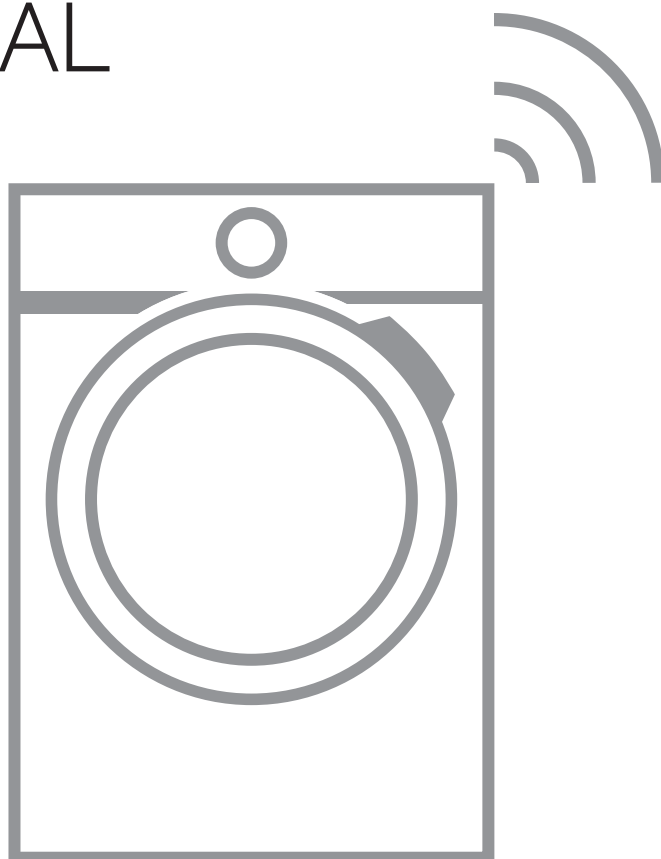

AEG

INDHOLDSFORTEGNELSE

1. OPLYSNINGER OM SIKKERHED.....	3
2. SIKKERHEDSANVISNINGER.....	5
3. INSTALLATION.....	6
4. PRODUKTBESKRIVELSE.....	11
5. BLØD GØRINGSANLÆGGET (SOFTWATER-TEKNOLOGI).....	13
6. BETJENINGSPANEL.....	16
7. FØRSTE START.....	17
8. TOUCHSKÆRM.....	19
9.  WIFI OPSÆTNING AF FORBINDELSE.....	20
10. FØR FØRSTE ANVENDELSE.....	22
11. PROGRAMMER.....	22
12. TILVALG.....	28
13. DAGLIG BRUG.....	33
14. INDSTILLINGER.....	38
15. RÅD OG TIP.....	41
16. VEDLIGEHOLDELSE OG RENGØRING.....	42
17. FEJLFINDING.....	48
18. FORBRUGSVÆRDIER.....	52
19. TEKNISKE DATA.....	53
20. TILBEHØR.....	54
21. PRODUKTINFORMATIONSAK I REFERENCE TIL EU-FORORDNING 1369/2017.....	55



FOR PERFEKTE RESULTATER

Tak fordi du valgte dette produkt fra AEG. Vi har skabt det, så du kan nyde en uovertruffen funktionsevne i mange år med nyskabende teknologi, der gør livet lettere – funktioner, som du ikke finder i almindelige apparater. Brug et par minutter på at læse mere – så du kan få det bedste ud af det.

Besøg vores websted for at:



Få rådgivning, brochurer, fejlfinding, serviceinformation:

www.aeg.com/webselfservice



Registrere dit produkt for bedre service:

www.registreaeg.com



Købe tilbehør, forbrugsvarer og originale reservedele til dit apparat:

www.aeg.com/shop

KUNDEPLEJE OG SERVICE

Brug altid originale reservedele.

Sørg for at have følgende data tilgængelig, når du kontakter vores autoriserede servicecenter: Model, PNC, serienummer.

Du finder oplysningerne på maskinens typeskilt.

 Advarsel/Forsigtig-Sikkerhedsanvisninger

 Generelle oplysninger og gode råd

 Miljøoplysninger

Ret til ændringer uden varsel forbeholdes.

1. OPLYSNINGER OM SIKKERHED

Læs brugsanvisningen grundigt, før apparatet installeres og tages i brug. Producenten påtager sig intet ansvar for eventuelle skader, der er resultatet af forkert installation eller brug. Opbevar altid brugsanvisningen på et sikkert og tilgængeligt sted til senere opslag.

1.1 Sikkerhed for børn og andre udsatte personer

- Apparatet kan bruges af børn fra 8 år og opefter samt af personer med nedsat fysisk, sensorisk eller psykisk funktionsevne, eller som mangler den nødvendige erfaring eller viden, hvis de er under opsyn eller er blevet instrueret i at bruge apparatet på en sikker måde samt forstår de medfølgende farer.

- Børn mellem 3 og 8 år og personer med omfattende og komplekst handicap skal holdes på afstand, medmindre de overvåges konstant.
- Børn på under 3 år skal holdes på afstand, med mindre de overvåges konstant.
- Børn må ikke lege med apparatet.
- Opbevar al emballage utilgængeligt for børn, og bortskaf det korrekt.
- Opbevar vaskemidler utilgængeligt for børn.
- Lad ikke børn og husdyr komme tæt på maskinen, mens lågen er åben.
- Børn må ikke udføre rengøring og vedligeholdelse på apparatet uden opsyn.

1.2 Generelt om sikkerhed

- Apparatets specifikationer må ikke ændres.
- Dette apparat er beregnet til husholdningsbrug eller lignende anvendelse, som f.eks.:
 - kantineområder i butikker, på kontorer og i andre arbejdsmiljøer
 - af kunder på hoteller, moteller, bed & breakfast og andre miljøer af indkvarteringsstypen;
 - områder for fælles brug i lejlighedsblokke eller på møntvaskerier.
- Undlad at overskride den maksimale fyldning på 9 kg (se kapitlet "Programtabel").
- Vandtrykket ved indgangsstedet fra afløbsstudsens skal være mellem 0,5 bar (0,05 MPa) og 8 bar (0,8 MPa).
- Ventilationsåbningen i bunden må ikke tildækkes af et gulvtæppe, måtte eller anden gulvbelægning.
- Apparatet skal tilsluttes vandforsyningen med det nye medfølgende slangesæt eller andre nye slangesæt, der er leveret af det autoriserede servicecenter.
- Gamle slangesæt må ikke genbruges.
- Hvis strømforsyningskablet er beskadiget, skal det af sikkerhedsmæssige grunde udskiftes af producenten, et autoriseret servicecenter eller en tekniker for at undgå elektrisk stød.

- Sluk for apparatet, og tag netstikket ud af kontakten inden nogen som helst form for vedligeholdelse.
- Undlad at bruge højtryksrensere og/eller damp til at rengøre apparatet.
- Rengør apparatet med en fugtig klud. Brug kun et neutralt rengøringsmiddel. Brug ikke slibende midler, skuresvampe, opløsningsmidler eller metalgenstande.

2. SIKKERHEDSANVISNINGER

2.1 Installation



Installationen skal overholde de relevante nationale bestemmelser.

- Fjern hele emballagen, og transportboltene inklusiv gummibøsningen med plastafstandsstykket.
- Opbevar transportboltene på et sikkert sted. Hvis apparatet senere skal flyttes, skal de monteres igen for at låse tromlen, så en indvendig skade undgås.
- Vær altid forsigtig, når du flytter apparatet, da det er tungt. Brug altid sikkerhedshandsker og lukket fodtøj.
- Undlad at installere eller bruge et beskadiget apparat.
- Følg installationsvejledningen, der følger med apparatet.
- Undlad at installere eller bruge apparatet, hvor temperaturen kan komme under 0 °C, eller steder, hvor det udsættes for vejrlig.
- Gulvarealet, hvorpå apparatet skal installeres, skal være fladt, stabilt, varmebestandigt og rent.
- Sørg for, at der er luftcirkulation mellem apparatet og gulvet.
- Når apparatet står i den endelige position, kontrolleres det, at det er korrekt i vater. Skru benene op og ned i overensstemmelse hermed.
- Undlad at installere apparatet direkte over gulvfløbet.
- Sprøjt ikke vand på apparatet, og udsæt det ikke for høj fugtighed.
- Installér ikke apparatet på et sted, hvor apparatets luge ikke kan åbnes helt.
- Undlad at sætte en lukket beholder til indsamling af evt. vandlækage under apparatet. Kontakt det autoriserede servicecenter for at sikre, hvilket tilbehør, der kan bruges.

2.2 Tilslutning, el



ADVARSEL!

Risiko for brand og elektrisk stød.

- Apparatet skal tilsluttes strøm m/jord, jvf. Stærkstrømsreglementet.
- Brug altid en korrekt monteret lovlig stikkontakt.
- Sørg for, at parametrene på typeskiltet er kompatible med de elektriske data for strømforsyningen.
- Brug ikke adaptere med flere stik og forlængerledninger.
- Pas på, du ikke beskadiger netstikket og netledningen. Hvis der bliver behov for at udskifte netledningen, skal det udføres af vores autoriserede servicecenter.
- Sæt først netstikket i stikkontakten ved installationens afslutning. Sørg for, at der er adgang til elstikket efter installationen.
- Undgå at berøre netledningen eller netstikket, hvis du har våde hænder.
- Undgå at slukke for apparatet ved at trække i netledningen. Tag altid selve netstikket ud af kontakten.
- Apparatet er i overensstemmelse med EU-direktiverne.

2.3 Tilslutning, vand

- Beskadig ikke vandslangerne.
- Før du slutter til nye rør, rør, der ikke har været brugt i lang tid, hvor der er

udført reparationsarbejde eller monteret nye enheder (vandmålere osv.), skal du lade vandet løbe, indtil det er klart og rent.

- Sørg for, at der ikke er synlige vandlækager under og efter første brug af apparatet.
- Brug ikke en forlængerslange, hvis tilløbsslangen er for kort. Kontakt det autoriserede servicecenter for at få tilløbsslangen udskiftet.
- Det er muligt, at man kan se vand løbe ud af afløbsslangen. Det skyldes afprøvningen af apparatet med brugen af vand på fabrikken.
- Du kan forlænge afløbsslangen til højst 400 cm. Kontakt et autoriseret servicecenter for den anden afløbsslange og forlængelsen.

2.4 Brug



ADVARSEL!

Risiko for personskade, elektrisk stød, brand, forbrændinger eller skade på apparatet.

- Følg sikkerhedsanvisningen på vaskemidlets emballage.
- Undlad at bruge brændbare produkter eller ting, der er fugtet med brændbare produkter, i apparatet eller i nærheden af eller på dette.

3. INSTALLATION



ADVARSEL!

Se kapitlerne om sikkerhed.

3.1 Udpakning



ADVARSEL!

Fjern al emballagen og alle transportboltene, før du installerer apparatet.



ADVARSEL!

Brug handsker.

1. Fjern den udvendige film. Om nødvendigt anvendes en kniv.

- Sørg for, at alle metalgenstande er fjernet fra vasketøjet.
- Vask ikke stoffer med meget olie, fedtstof eller andre fedtede stoffer. Det kan beskadige vaskemaskinens gummidele. Forvask disse stoffer i hånden, inden du lægger dem i vaskemaskinen.
- Rør ikke ved glaslågen, mens et program er i gang. Glasset kan blive varmt.

2.5 Service

- Kontakt et autoriseret servicecenter for at få repareret apparatet.
- Brug kun originale reservedele.

2.6 Bortskaffelse



ADVARSEL!

Risiko for personskade eller kvælning.

- Tag stikket ud af kontakten og kobl det fra vandforsyningen.
- Klip netledningen af tæt ved apparatet og bortskaf den.
- Fjern lågelåsen for at forhindre, at børn og kæledyr bliver fanget i tromlen.
- Bortskaf apparatet i overensstemmelse med lokale krav til bortskaffelse af affald af elektrisk og elektronisk udstyr (WEEE).

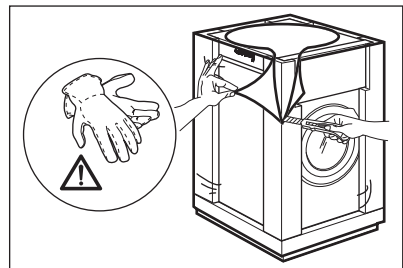

2. Fjern kartontoppen og emballeringsmaterialerne af polystyren.

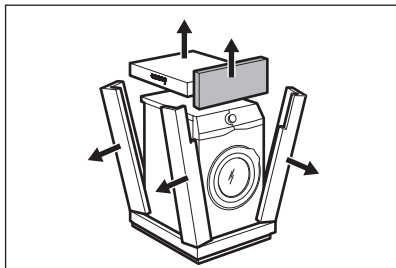

3. Fjern den indvendige film.

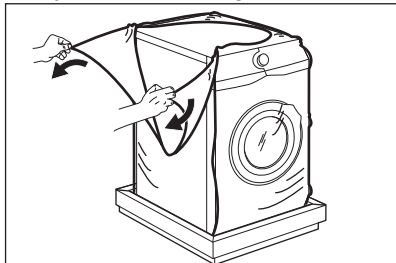

4. Åbn lugen og fjern polystyrenstykket fra lugens pakning og alle genstandene fra tromlen.

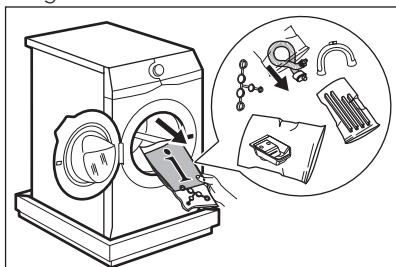

5. Læg forsigtigt apparatet ned på bagsiden.

6. Læg frontemballeringsdelen i polystyren på gulvet under apparatet.

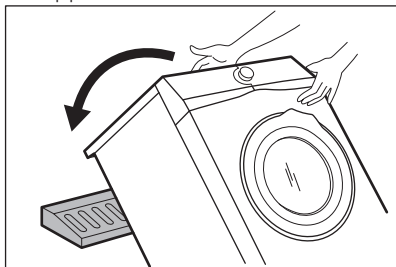

i Sørg for ikke at beskadige slangerne.

7. Fjern polystyrenbeskyttelsen fra bunden.

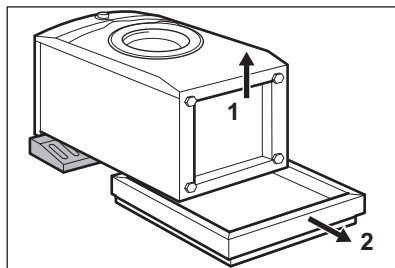

8. Rengør, og tør apparatets bund helt.

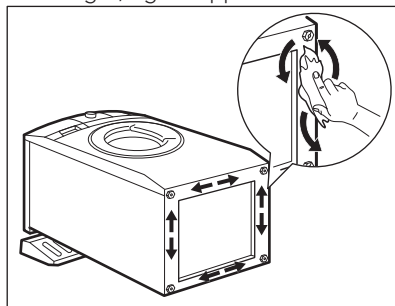

FORSIGTIG!

Undlad at bruge sprit, opløsningsmidler eller kemiske produkter.

9. Sørg for at identificere lydbarrierernes forskellige størrelser og positioner. Se illustrationen:

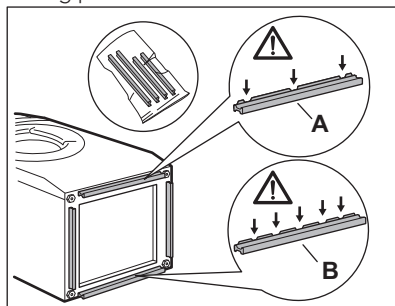

- **A (FRONT)** = Apparatets front
- **B (BACK)** = Apparatets bagside

10. Fjern klæbestrimlen fra de lydæmpende lister.

11. Fastgør de fire lydæmpende lister til apparatets bund.

12. Se illustrationen. Kontroller, at de lydæmpende lister sidder godt fast.

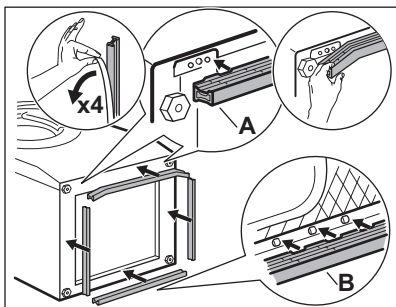

i Fastgør de lydæmpende lister ved rumtemperatur.

13. Træk apparatet op i opretstående position.

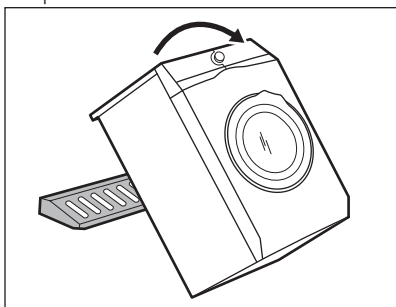

14. Tag strømforsyningskablet og afløbsslangen ud af holderne.

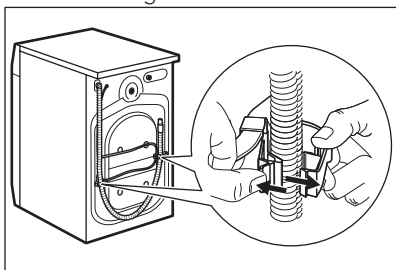

i Det er muligt, at man kan se vand løbe ud af afløbsslangen. Det skyldes afprøvningen af apparatet med vand på fabrikken.

15. Fjern de tre bolte ved hjælp af den nøgle, der følger med apparatet.

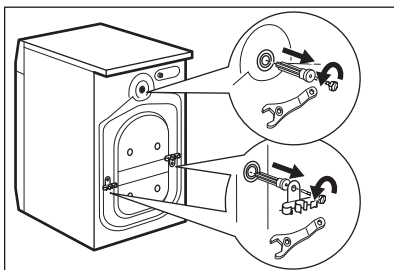

16. Træk plastikafstandsstykkerne ud.
17. Sæt plastikhætterne, som ligger i posen med brugervejledningen, i hullerne.

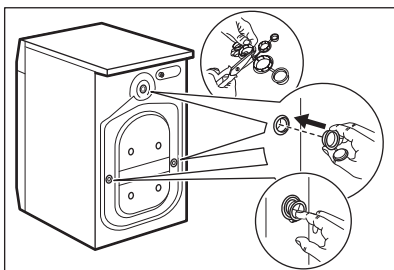

i Vi anbefaler, at du opbevarer emballagen og transportboltene, hvis du skal flytte apparatet.

3.2 Opstilling og nivellering

1. Installér apparatet på et plant, hårdt gulv.

i Sørg for, at maskinen ikke berører væggen eller andre elementer.

2. Løsn eller stram benene for at justere højden.



ADVARSEL!

Læg ikke karton, træ eller lignende materialer under apparatets ben for at justere højden.

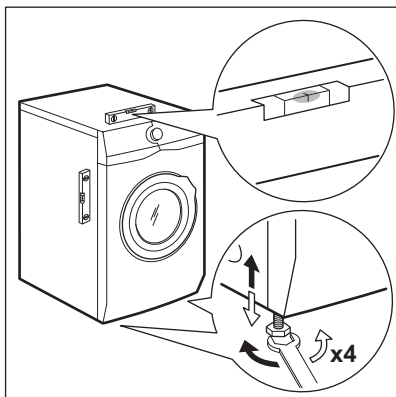

Apparatet skal stå plant og stabilt.

i En korrekt justering af apparatets højde forhindrer rystelser, støj og bevægelse af maskinen, når den er i drift.

i Når maskinen er monteret på en sokkel, eller hvis der står en vaske-tørremaskine oven på vaskemaskine, skal du bruge det tilbehør, der beskrives i kapitlet "Tilbehør". Læs omhyggeligt de anvisninger, der følger med apparatet og tilbehøret.

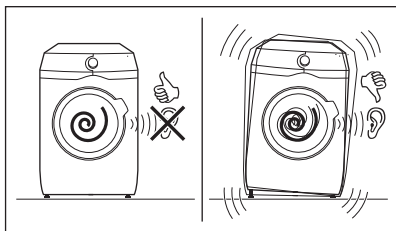

3.3 Tilløbsslangen

1. Tilslut vandtilløbsslangen på bagsiden af apparatet.
2. Placer den mod venstre eller højre afhængigt af vandhanens position.

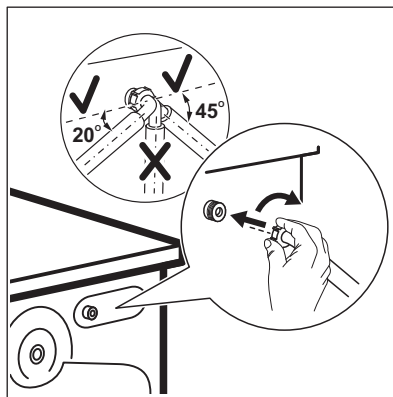

i Kontrollér, at tilløbsslangen ikke er i lodret position.

3. Løsn om nødvendigt ringmøtrikken for at sætte den i den korrekte position.
4. Forbind tilløbsslangen til koldvandhanen med et 3/4"-gevind.

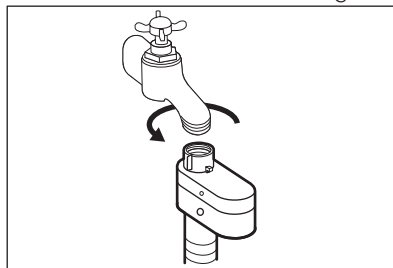

FORSIGTIG!

Kontroller, at der ikke er lækager fra samlingerne.



Brug ikke en forlængerslange, hvis tilløbsslangen er for kort. Kontakt servicecenteret for at få tilløbsslangen udskiftet.

3.4 Overløbsikring

Tilløbsslangen har en overløbsikring. Denne anordning forhindrer lækager, hvis slangen skulle blive utæt.

Det røde felt i vinduet «A» viser denne fejl.

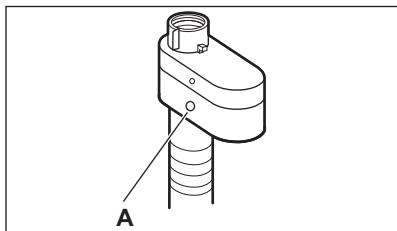

Hvis dette sker, skal du lukke for vandhanen og kontakte det autoriserede servicecenter for at udskifte slangen.

3.5 Udtømning af vand

Afløbsslangen bør placeres i en højde på mindst 60 cm og højst 100 cm fra gulvet.

- i** Du kan forlænge afløbsslangen til højst 400 cm. Kontakt et autoriseret servicecenter for den anden afløbsslange og forlængelsen.

Afløbsslangen kan tilsluttes på forskellige måder:

1. Lav en U-form med afløbsslangen, og sæt den omkring plastikslangestyret.

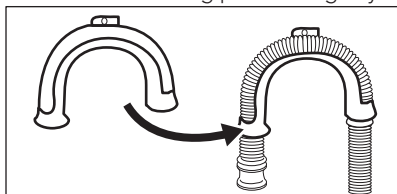

2. **På kanten af en vask** - Fastgør styret til vandhanen eller til væggen.

- i** Sørg for, at plastikstyret ikke bevæger sig, når apparatet tømmes.

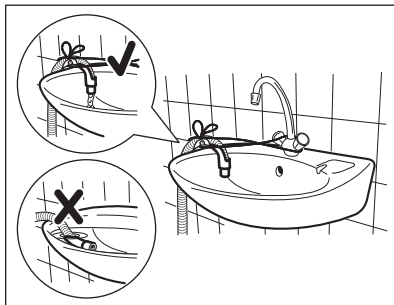

- i** Sørg for, at afløbsslangens ende ikke nedsænkes i vandet. Der kan komme snavset vand tilbage i apparatet.

3. **For et standrør med aftrækshul** - Indsæt afløbsslangen direkte i et afløbsrør. Se illustrationen.

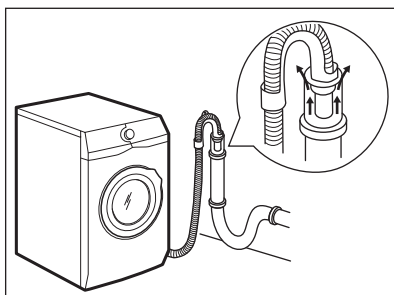

- i** Afløbsslangens endestykke skal altid være ventileret, dvs. afløbsrørets indvendige diameter (min. 38 mm - min. 1,5") skal være større end afløbsslangens udvendige diameter.

4. Hvis afløbsslangens ende ser sådan ud (se billedet), kan du skubbe den direkte ind i standrøret.

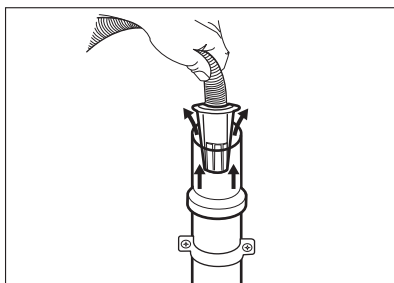

5. Uden plastikslangestyret, til en vandlås - Sæt afløbsslangen i muffen og stram den med en klemme. Se illustrationen.

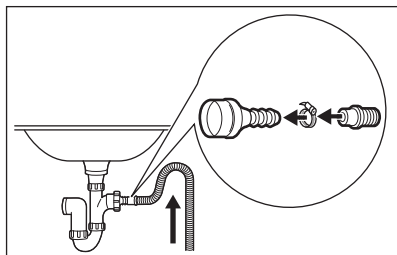

- i** Sørg for, at afløbsslangen har en bøjning, der forhindrer partikler i at komme ind i apparatet fra håndvasken.

6. Placer slangen direkte til et indbygget afløbsrør i rummets væg, og stram den med en klemme.

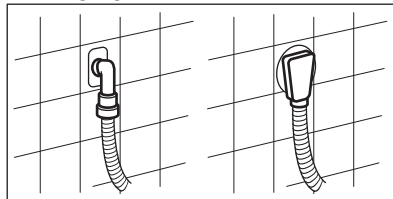

4. PRODUKTBEKRIVELSE

4.1 Specielle funktioner

Din nye vaskemaskine opfylder alle moderne krav til effektiv behandling af vasketøj med lavt vand-, energi- og vaskemiddelforbrug samt korrekt pleje af stoffet.

- Det **interaktive berøringsdisplay** gør indstillingen og brugen af apparatet mere øjeblikkelig og behagelig.
- **Wi-Fi-forbindelsen** giver dig mulighed for at starte og kontrollere din vaskeprogramstatus med fjernbetjening.
- **SoftWater Technology** fungerer som **blødgøringsanlæg** og fjerner barske mineraler fra tilløbsvandet og leverer blødt vand til vasken. Vask efter vask forhindres stift stof, krympen og faldende farver.
- **Oko-Mix-teknologien** er beregnet til at beskytte stoffibrene takket være forskellige forblandingsfaser, der opløser først vaskemidlet og derefter skyllemidlet i vandet, inden det fordeles i vasketøjet. Hver eneste fiber behandles dermed.
- Takket være **vægtsensorene** kan apparatet registrere vægten af din

fyldning, og den kan anbefale, hvor meget vaskemiddel du skal bruge for at få de bedste resultater uden spild.

- **ProSense-teknologien** justerer automatisk programvarigheden til vasketøjet i tromlen for at opnå perfekte vaskeresultater på kortest mulig tid.
- Dampen har en hurtig og nem måde at genopfriske tøjet på. De milde dampprogrammer fjerner damp og reducerer foldninger i tørt stof, så der kun er brug for en let strygning. **Plus damp-tilvalget** afslutter hvert program med mild damp, der afslapper fibre og reducerer foldninger i stoffet. Strygningen vil blive lettere!
- **Pletter-tilvalget** forudbehandler genstridige pletter og optimerer effektiviteten af pletfjerner.
- Takket være **Blød plus-tilvalget** fordeles skyllemidlet jævnt i vasketøjet og trænger dybt ind i stoffibre, hvormed stoffet bliver perfekt blødt.

4.2 Overblik over apparat

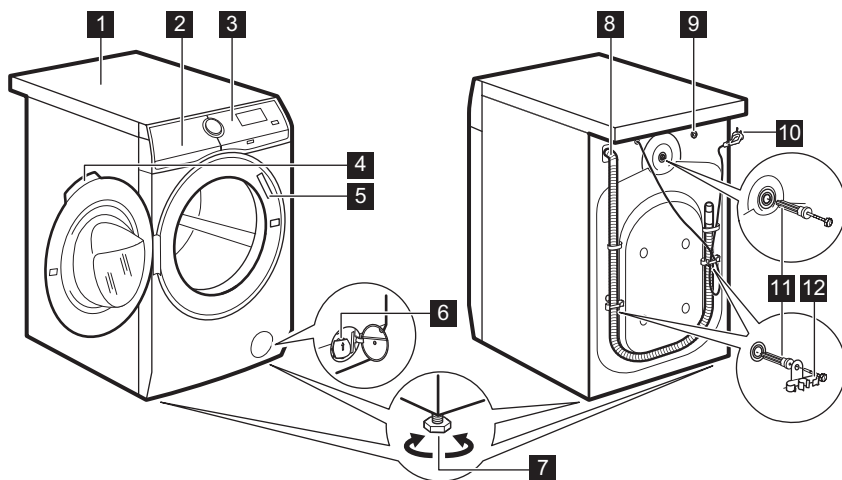

- 1 Bordplade
- 2 Beholder til vaskemiddel og saltrum
- 3 Kontrolpanel
- 4 Lugehåndtag
- 5 Mærkeplade
- 6 Filter til afløbspumpe
- 7 Fødder til nivellering af apparatet
- 8 Afløbsslange
- 9 Tilslutning af tilløbsslange
- 10 Netledning
- 11 Transportbolte
- 12 Slangestøtte

4.3 Beholder til vaskemiddel og saltrum

- i** Følg altid de anvisninger, du finder på vaskemiddelprodukternes emballage. Under alle omstændigheder anbefaler vi ikke at overskride det maksimalt angivne niveau i hver beholder (**MAX**).

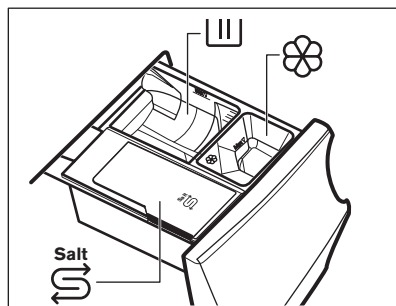

- III** Rum til vaskefasen. vaskepulver, pletfjerner.

- i** Når du bruger flydende vaskemiddel, skal du sørge for, at den specielle beholder til flydende vaskemiddel er isat. Se "Påfyldning af vaskemidlet og tilsætningsstoffer" i kapitlet "Daglig brug".

-  Rum til flydende tilsætningsmidler (skyllemiddel, stivelse).



Beholder til salt.



Læs omhyggeligt
'Blødgøringsanlægsteknologi
(Blødt vand)'.



Efter et vaskeprogram bør du om nødvendigt fjerne evt. vaskemiddelrester fra beholderen til vaskemiddel.

MAX Maks. niveau af vaskemiddel/
mængde tilsætningsmidler.



Når du vælger en forvaskefase, skal vaskemidlet/ tilsætningsstoffet hældes i en doseringskugle i tromlen.

5. BLØDGØRINGSANLÆGGET (SOFTWATER-TEKNOLOGI)

5.1 Indledning

Vandet indeholder skrappe mineraler. Jo højere indholdet af disse mineraler er, desto hårdere er vandet.

Hårdt vand kan reducere vaskemidlets effektivitet, reducere stoffers blødhed og bidrage til krybning og falmede farver.

Dette apparat er udstyret med et blødgøringsanlæg, der kan give den rette grad blødgøring af vandet for at bevare stoffets integritet, farvestyrke og sørge for gode resultater ved lav temperatur.

Blødgøringsanlægget skal indstilles efter det forsynede vands hårdhedsgrad. En korrekt indstilling gør det muligt at opnå de bedste vaskeresultater og den maksimale tøjbeskyttelse.

Se 'Sådan indstilles vandets hårdhedsniveau' for at indstille blødgøringen af vandet korrekt.



Den første gang du tænder for apparatet, foreslår berøringsskærmen forskellige indstillinger: en af disse er vandets hårdhedsniveau.

5.2 Sådan indstilles vandets hårdhedsniveau

Med apparatet kan du vælge mellem 7 niveauer, der svarer til 7 forskellige intervaller af vandhårdhed.

Afhængigt af landet angives vandets hårdhed i tilsvarende skalaer: f.eks. franske grader (°f), tyske grader (°d), engelske grader (°e) og mmol/l og ppm.

Kontakt om nødvendigt det lokale vandværk angående det lokale vands hårdhed.

Hvis du ikke kan skaffe informationen fra dit lokale vandværk, bør du finde frem til vandets hårdhed ved hjælp af testeren, der følger med apparatdokumentationen.

Se det rette niveau på tabellen "Vandets hårdhedsniveauer".

Indstilling af blødgøringsanlægget:

1. Tryk på knappen **On/Off** i nogle få sekunder for at aktivere apparatet.
2. Vent, indtil programskærmen vises, og rul op og ned i listen for at finde **Indstillinger**.

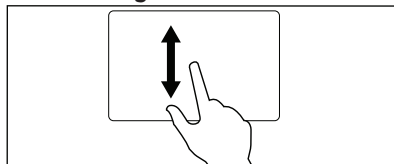



3. Tryk på  for at gå ind i indstillingslisten.

Spin	
Machine Clean	
Settings	
OKOPower	
ColourPro	

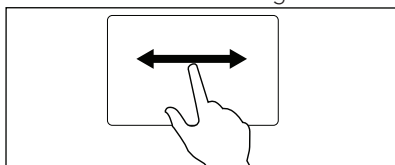
4. Rul op og ned på listen for at finde **Vandets Hårdhed**.
5. Tryk på **Vandets Hårdhed**-bjælken.
6. Rul til højre eller venstre på listen over hårdhedsgrader for at vælge den korrekte hårdhedsgrad.



<Programmes	Info
 Buzzer	OFF
 Water Hardness	6
<5 6 7>	

7. Tryk på **Vandets Hårdhed**-bjælken for at afslutte og bekræfte den valgte hårdhedsgrad.

Vandets hårdhedsgrader

Niveauer	Niveauer, som angivet på te-steren ¹⁾	Vandets hårdhedsinterval				
		°f (Franske grader)	°d (Tyske grader)	°e (Engelske grader)	mmol/l	ppm
1	C01	≤5	≤3	≤4	≤0.5	≤50
2	C02	6 - 13	4 - 7	5 - 9	0.6 - 1.3	60 - 130
3	C03	14 - 21	8 - 11	10 - 15	1.4 - 2.1	140 - 210
4 ²⁾	C04	22 - 29	12 - 16	16 - 20	2.2 - 2.9	220 - 290

8. Rul op og ned på indstillingslisten for at finde **Blødgøringsanlæg**-bjælken og tryk på den for at gå ind.

<Programmes	Info
 Water Softener	Wash
< Wash >	

9. Rul til højre og venstre i bjælken for at vælge:
- **Vask:** blødgøringsanlægget virker kun under vaskeprogrammet. Denne indstilling opfylder de fleste brugsforhold.
 - **Vask og skyl:** hvis det indløbende vand er særligt hårdt (**6** og **7** hårdhedsgrader), anbefaler vi også at indstille blødgøringsanlægget under skyllefasen for at bevare stoffets blødhed.
-  Denne indstilling øger saltforbruget.
- **OFF:** sådan deaktiveres blødgøringsanlægget.

Niveauer	Niveauer, som angivet på testeren ¹⁾	Vandets hårdhedsinterval				
		°f (Franske grader)	°d (Tyske grader)	°e (Engelske grader)	mmol/l	ppm
5	C05	30 - 37	17 - 20	21 - 26	3.0 - 3.7	300 - 370
6	C06	38 - 45	21 - 25	27 - 32	3.8 - 4.5	380 - 450
7	C07	≥46	≥26	≥33	≥4.6	≥460

1) Hvis leveret sammen med apparatet.

2) Fabriksindstilling, kan opfylde de fleste brugsforhold.

5.3 Ihældning af salt

Vandblødgøringsfunktionen fungerer gennem specielle resiner, der er til stede i apparatet.

For at regenerere resinerne og gøre dem klar til at blødgøre vandet skal du hælde

noget specielt salt i beholderen .

1. Åbn vaskemiddelskuffen.

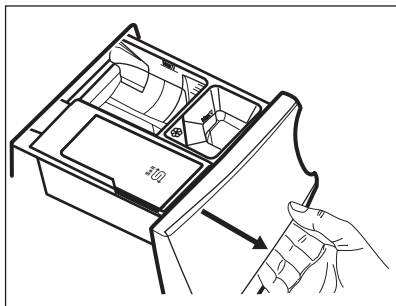

2. Åbn beholderen .

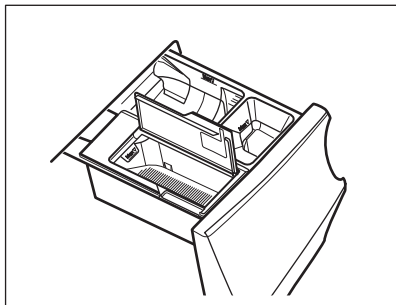

3. Hæld det specielle salt i.

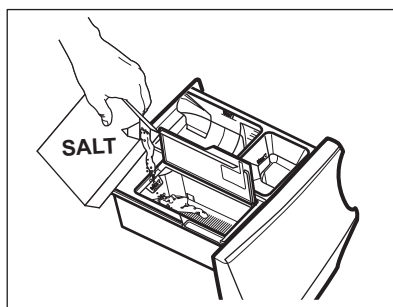

4. Luk saltbeholderen og vaskemiddelbeholderen.



Kontrollér regelmæssigt, om der er nok salt.

Beholderen  kan indeholde ca. 600 gr salt, der er tilstrækkeligt til ca. 20 - 300 vaskeprogrammer (eller 4 - 70 uger), afhængigt af det indstillede vandhårdhedsniveau, og om blødgøringsanlægget kun er aktiveret under vaskefasen. Hvis blødgøringsanlægget også er aktiveret under skyllefasen, varer saltpåfyldningen 5 - 80 vaskeprogrammer (eller 1 - 18 uger) afhængigt af det indstillede vandhårdhedsniveau. Se "Sådan indstilles vandets hårdhedsniveau".

Displayet viser beskeden **ved programslutFyld salt på**, når beholderen  skal påfyldes med salt, selv hvis der er lidt salt tilbage.

**ADVARSEL!**

Hæld kun salt i beholderen

**ADVARSEL!**

Hæld ikke andet end salt i

beholderen . Hvis der ved et uheld hældes andet vaskemiddel/tilsætningsstof i denne beholder, bedes du se 'Fjernelse af vaskemiddel eller andre skyllemidler fra saltbeholderen' i kapitlet 'Fejlfinding'



Brug kun specielt salt til opvaskemaskine og/eller vaskemaskine. Det rette salt kan bestilles fra websitet! Andre typer salt er mindre effektive og kan med tiden beskadige blødgøringsteknologien permanent. **Brug ikke fint salt!**



Apparatet virker normalt, selv uden salt, men uden at udnytte hele dets potentiale. Hvis du anvender apparatet uden salt gennem længere tid, bliver blødgøringsfunktionen gendannet fuldstændigt efter nogle få lange vaskeprogrammer, når der endelig påfyldes salt.

6. BETJENINGSPANEL

6.1 Beskrivelse af betjeningspanel

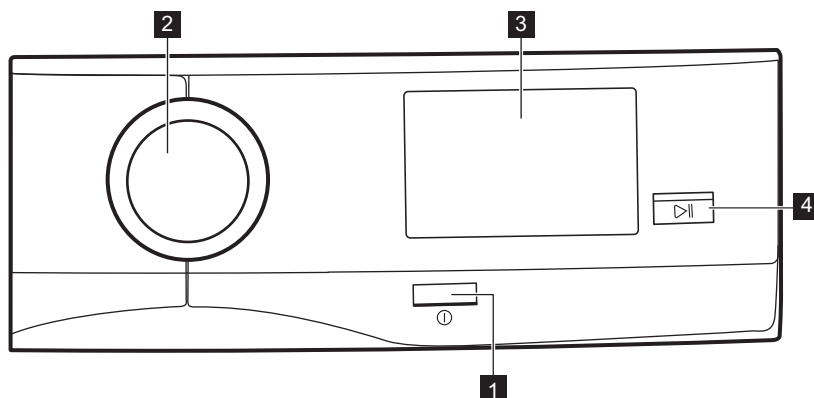

1 Tænd/sluk-knap (**On/Off**)

2 Programvælger

3 Touch screen

4 Start/Pause-knap (**Start/Pause**)

7. FØRSTE START

Hver gang du tænder apparatet, vises Start-skærmen på touch screenen.

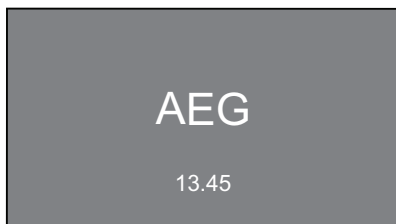

Første gang du tænder apparatet, guides du gennem den første indstillingsprocedure efter Start-skærmen.

7.1 Setup af sprog

1. Rul igennem sproglisten for at finde det ønskede sprog, og hold fingeren på det ønskede sprog for at indstille det.



2. Den følgende skærm dukker op:
 - tryk på **OK** for at bekræfte sproget:
 - tryk på **Ændre** for at ændre det.

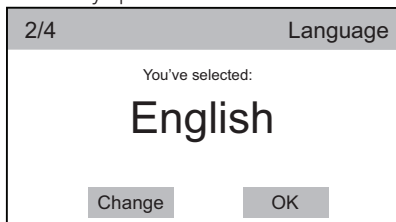

7.2 Indstilling af tid

1. Rul til højre eller venstre i time- og minutbjælkerne for at indstille den aktuelle tid.

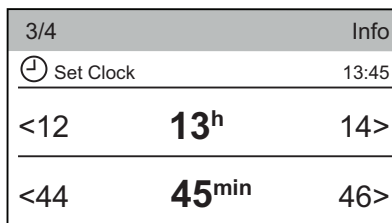

2. Tryk på **Indstil ur**-bjælken for at indstille tiden.

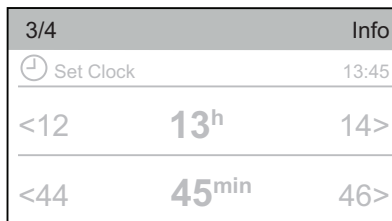

3. Den følgende skærm dukker op:
 - tryk på **OK** for at bekræfte den indstillede tid.
 - tryk på **Ændre** for at ændre det.

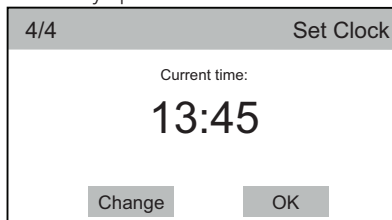

7.3 Flere indstillinger

Når du har indstillet tiden, **Flere indstillinger** dukker skærmen op.

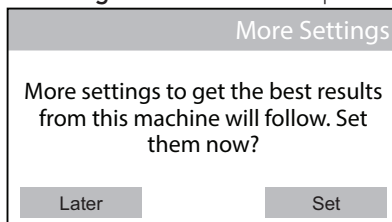

Hvis du trykker på **Senere**, vises programlistens skærm, og du kan

indstille det ønskede program.

🕒 3h01min	
OKOPower	
ColourPro	🔥 40
Cottons	🌀 1200
Cottons Eco	
Synthetics	📄 More

Hvis du trykker på **Indstil**, skal du gå videre med de næste indstillinger.

7.4 Vandets Hårdhed

Displayet foreslår at indstille vandets korrekte hårdhedsgrad for at forbedre vaskeresultaterne.

Det følgende vindue dukker op.

Water Hardness	
Select water hardness for best results. Keep default setting?	
Change	OK

- Tryk på **OK** for at bekræfte standardindstillingen.
1. Tryk på **Ændre** for at gå ind i **Vandets Hårdhed** undermenuen.

Info	
🔊 Buzzer	Long
📄 Water Hardness	4
<3	4
	5>

2. Rul til højre eller venstre i listen over hårdhedsgrader for at indstille vandets ønskede hårdhedsgrad.
3. Tryk på **Vandets Hårdhed**-bjælken. Det følgende vindue dukker op.

Water Hardness	
Water hardness is set to	
4	
Change	OK

4. Tryk på **OK** for at bekræfte eller på **Ændre** for at ændre graden.

7.5 Vaskemiddeldosering

Du kan indstille den gennemsnitlige mængde vaskemiddel, der foreslås på vaskemiddelpakken.

Detergent advice	
Advise on detergent level for best results. Set now or later?	
Later	Set

1. Tryk på **Indstil**. Det følgende vindue dukker op.

Detergent advice	
Set detergent dose for full load in 9 kg machine. Refer to detergent packaging for recommended dosage	
Later	OK

2. Tryk på **OK** for at gå ind i menuen **Vaskemiddeldosering**.
3. Tryk på **Vaskemiddeltype 1** eller **Vaskemiddeltype 2**-bjælken.

Info	
📄 Detergent Dosing	OFF
Detergent Type 1	
Detergent Type 2	

4. Rul til højre eller venstre i undermenuen for at indstille vaskemiddeldosen i ml, der svarer til den gennemsnitlige dosis, som foreslås på vaskemiddelpakken.

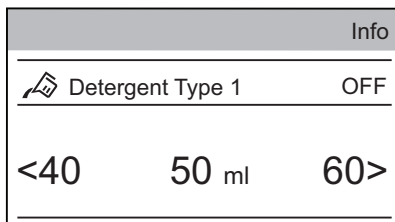

5. Tryk på **Vaskemiddeltype 1**-bjælken. Det følgende vindue dukker op. Tryk på **OK** for at bekræfte valget.

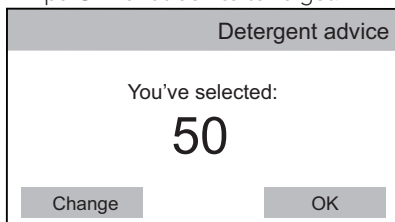

8. TOUCHSKÆRM

Hver gang du tænder apparatet, vises Start-skærmen på touch screenen.

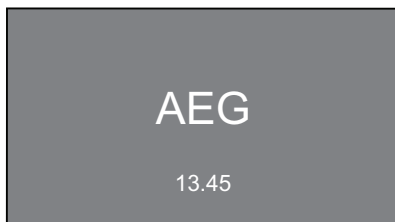

Efter få sekunder vises programlistens skærm og foreslår Bomuld som standardprogram.

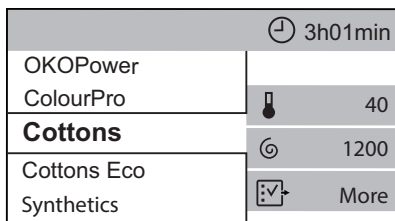

Hvis du ikke ruller op og ned i programlisten, vises programoversigtsskærmen i løbet af få sekunder. Tryk på programnavnet for at gå tilbage til programlistens skærm (f.eks. Bomuld).

7.6 WiFi

Starten afsluttes med følgende dialogvindue.

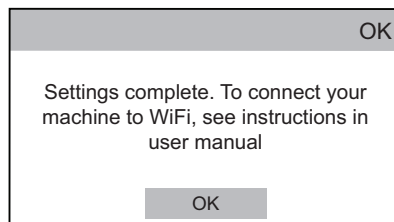

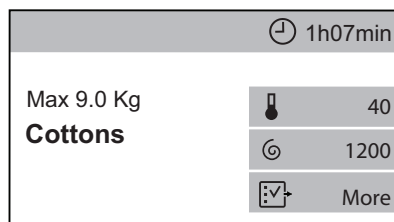

Se afsnittet "WiFi Setup af forbindelse" i "Indstillinger".



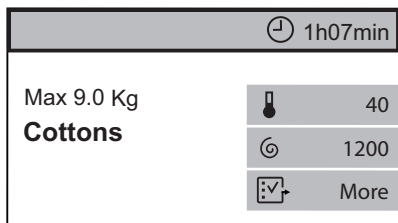

Oversigtsskærmen viser:

- Programmets maksimale fyldning, programnavn.
- Programvarighed. Hvis dette område vælges, kan det også vise den udskudte start eller symbolet **Spartid**.

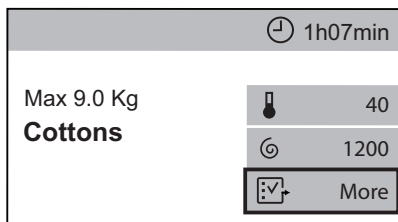

- De aktuelt valgte tilvalg. Genvejen  giver mulighed for at gå ind i den ekstra tilvalgsmenu.



-  Når en genvej er synlig på oversigtsskærmen, kan man gå ind i en tilvalgs-/indstillingsmenu ved bare at trykke på den relevante genvej.

Der kan rulles i de forskellige tilvalgs-/indstillingsmenuer:

- op og ned eller

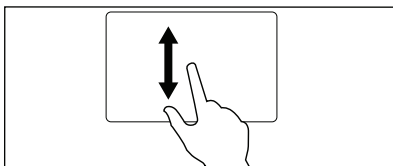

- til højre eller venstre.

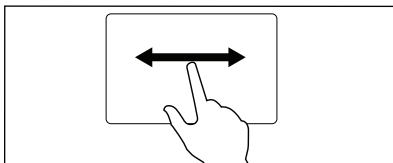

For at indstille nogle tilvalg er det tilstrækkeligt at ændre statussen fra **OFF** til **ON** ved blot at trykke på den relevante bjælke.

-  Programmer, tilvalg og indstillinger kan også indstilles ved at dreje programvælgeren, og i de vandrette undermenuer kan det ønskede valg indstilles ved kun at trykke på pilene < eller >.

9. WIFI OPSÆTNING AF FORBINDELSE

I dette kapitel beskrives, hvordan du tilslutter smart-apparatet til WiFi-netværket, og hvordan du linker det til bærbare enheder.

Med denne funktion kan du modtage meddelelser, kontrollere og overvåge din vaskemaskine fra dine bærbare enheder.

For at forbinde apparatet og dermed nyde hele rækken af funktioner og serviceydelser har du brug for:

- Et trådløst netværk derhjemme med internetforbindelse, der er aktiveret.
- En mobil enhed sluttet til det trådløse netværk.

Hyppighed	2.412 - 2.472 GHz for europæisk mar- ked
------------------	------------------------------------------------

Protokol	IEEE 802.11b/g/n to-stream radio
Maks. effekt	< 20dBm

9.1 Installation og konfiguration af "My AEG"

Når du tilslutter vaskemaskinen til applikationen, skal du stå tæt ved den med din smart-enhed.

Sørg for, at din smart-enhed er forbundet til det trådløse netværk.

1. Gå ind i App Store på din smart-enhed.
2. Download og installér appen "My AEG".

3. Kontrollér, at du startede en WiFi-forbindelse i vaskemaskinen. Hvis ikke, så læs det næste afsnit "Sådan konfigurerer du vaskemaskinens trådløse forbindelse".
4. Start appen. Vælg land og sprog, og log ind med din e-mail og adgangskode. Hvis du ikke har en konto, kan du oprette en ny ved at følge anvisningerne i "My AEG".
5. Følg anvisningerne i appen til registrering og konfiguration af vaskemaskine.

Der vises en besked på vaskemaskinens display for at bekræfte, at konfigurationen var vellykket.

9.2 Sådan konfigurerer du vaskemaskinens trådløse forbindelse

1. I programlistens skærm skal du trykke på genvejen  for at gå ind i indstillingsmenuen.
2. Tryk på **Wi-Fi**-bjælken for at slå forbindelsen til.

Der vises en pop-up-besked, ikonet  begynder at blinke, og det trådløse modul begynder at starte op. Det kan tage ca. 2 minutter, før det er klar.

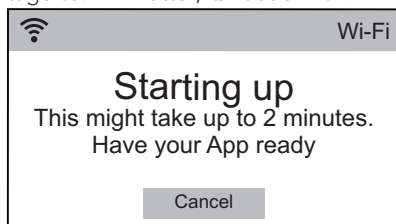

Når det trådløse modul er klar, vises en pop-up-meddelelse for at informere dig om, at adgangspunktet vil være åbent i ca. 3 minutter.

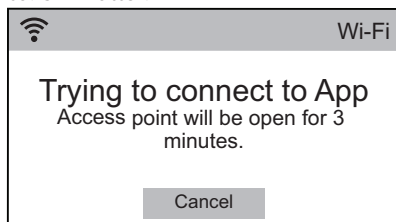

3. Konfigurer "My AEG" -appen på din smart-enhed.

4. Hvis forbindelsen er konfigureret, vises en meddelelse på vaskemaskinens display for at bekræfte, at konfigurationen er gennemført.

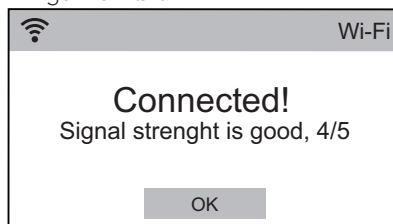

5. Tryk på **OK** for at komme tilbage til listen over maskinindstillinger.
6. Tryk på **Programmer** for at komme tilbage til programlistens skærm.

9.3 Start m/fjernkontrol

Du kan starte og stoppe et vaskeprogram med fjernkontrol.

Når App'en er installeret, og den trådløse forbindelse er oprettet, vises tilvalget **Start m/fjernkontrol** blandt de tilgængelige tilvalg for hvert program.

Sådan aktiverer du start med fjernkontrol:

1. Vælg det ønskede program på programlistens skærm.
2. Når programoversigtskærmen vises, skal du trykke på  **Mere** for at gå ind i tilvalgslisten.
3. Tryk på **Start m/fjernkontrol**-bjælken for at aktivere det (**TIL**-status). Den følgende meddelelse dukker op:

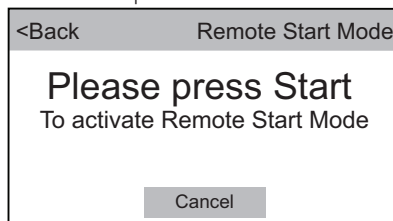

4. Tryk på knappen **Start/Pause** for at aktivere **Start m/fjernkontrol**.

Kontrollamperne  og  vises på programoversigtskærmen, og lugen låses.



Hvis lugen er åben, deaktiveres **Start m/ fjernkontrol**.

Hvis du sætter programmet på pause eller stopper det med fjernkontrol, forbliver lugen låst. For at låse lugen op skal du stå foran apparatet og trykke på **Start/Pause**. For at undgå utilsigtet oplåsning af lugerne, kan tilvalget **Børnesikring** aktiveres.

**ADVARSEL!**

Hvis vandets temperatur og niveau i tromlen er for højt, og/eller tromlen stadigvæk drejer rundt, kan du ikke åbne lugen.

10. FØR FØRSTE ANVENDELSE



Under installation eller inden først anvendelse ser du muligvis noget vand i apparatet. Dette er restvand, der er tilbage i apparatet efter en fuld funktionstest på fabrikken for at sikre, at apparatet leveres til kunder i perfekt stand, og det er ikke noget problem.

1. Sørg for, at alle transportbolte er blevet fjernet fra apparatet.
2. Sørg for, at strømmen er tilgængelig, og at vandhanen er åben.
3. Sørg for, at der er salt i rummet

mærket med , og indstil det

passende vandhårdhedsniveau. Se "Sådan indstilles vandets hårdhedsniveau".

4. Hæld 2 liter vand i rummet til vaskemiddel mærket med .
5. Hæld en lille mængde vaskemiddel i rummet mærket med .
6. Indstil og start et program til bomuld ved den højeste temperatur uden vasketøj i tromlen.

Dette fjerner alt eventuelt snavs fra tromle og kar.

11. PROGRAMMER





11.1 Programtabel



Alle vaskeprogrammer får gavn af det blødgjorte vand, hvis blødgøringsanlægget er aktivt.



Vaskeprogrammer

Program	Beskrivelse af programmet
Vaskeprogrammer	
ÖKOPower	Bomuldstøj og syntetisk tøj, der ikke smitter af. Komplet vaskesprogram, der på kun 59 minutter vasker det dagligt snavsede vasketøj intensivt og sikrer en god vask på kort tid.

Program	Beskrivelse af programmet
ColourPro	Farvet bomuld og syntetiske stoffer. Program ved lav temperatur for en større farvebeskyttelse, mens vaskeresultaterne bliver gode takket være blødt vand. For at opnå den bedste pleje af dine stoffer anbefaler vi ikke at fylde tromlen helt op.
Bomuld	Hvidt og kulørt bomuld. Normalt, meget og let snavset.
Bomuld Eco	<p>Hvidt og kulørt bomuld. Normalt, meget og let snavset.</p> <p>Standardprogrammer for energimærkede forbrugsværdier. Ifølge bestemmelsen 1061/2010 er programmerne Bomuld Eco  ved 60 °C og programmet Bomuld Eco  ved 40 °C hhv. «Standard 60 °C-bomuldsprogrammet» og «Standard 40 °C-bomuldsprogrammet». Det er de mest effektive programmer, når det drejer sig om kombineret energi- og vandforbrug, til vask af normalt snavset bomuldstøj.</p> <p> Vaskefasens vandtemperatur kan variere fra den temperatur, der er angivet for det indstillede program.</p> <p> Hvis du indstiller et tilvalg, forsvinder lampen  for at indikere, at programmet ikke længere svarer til energimærkedataene.</p>
Syntetisk vask	Syntetiske eller blandede stoffer. Normalt snavset.
Finvask	Sarte stoffer, såsom akryl, viskose og blandede stoffer, der kræver en mildere vask. Normalt snavset.

Program	Beskrivelse af programmet
Uld/Silke	<p>Uld, der kan vaskes i maskinen, og uld, der kan vaskes i hånden og andet stof med symbolet for «håndvask». ¹⁾ Woolmark Apparel Care - Grøn</p>  <p>Uldvaskeprogrammet i denne maskine er godkendt af virksomheden Woolmark til vask af uldtøj, der er mærket som "håndvask", såfremt tøjet vaskes i henhold til instruktionerne på vaskemærket samt anvisningerne fra producenten af denne vaskemaskine. Følg vaskemærket for at få tørre- og andre vaskelinstruktioner. M1361 I UK, Irland, Hong Kong og Indien er Woolmark-symbolet et certificeringsvaremærke.</p>
Dampprogram	
Damp	<p>Dampprogram til bomuldsgenstande og syntetiske genstande. Damp kan bruges til tørt²⁾ eller vasket vasketøj, eller hvis det er gået med én gang. Dette program reducerer folder og lugte³⁾ og afslapper fibre. Fjern vasketøjet fra tromlen, umiddelbart efter programmet er afsluttet. Efter et dampprogram bliver strygningen let. Brug ikke vaskemiddel. Fjern om muligt pletter ved at vaske eller anvende lokal pletfjerner. Dampprogrammer har ingen hygiejnefunktion. Indstil ikke et dampprogram til denne type stoffer:</p> <ul style="list-style-type: none"> • Genstande, der ikke er velegnede til tørretumbling. • Alle tekstiler med dele af plastik, metal, træ eller lignende.
Vaskeprogrammer	
20min3kg	<p>Bomuldstøj og syntetisk tøj, der er let snavset eller kun gået med én gang.</p>

Program	Beskrivelse af programmet
Outdoor	<p> Anvend ikke skyllemiddel, og sørg for, at der ikke er rester af skyllemiddel i beholderen til vaskemiddel.</p> <p>Motionstøj, syntetiske-, sports-jakker, vandtætte og åndbare jakker, shell-jakker med aftagelig fleece eller indvendig isolering. Den anbefalede mængde vasketøj er 2.5 kg. Dette program kan også bruges som vandafvisende gendannelsesprogram, der er beregnet specifikt til at behandle tøj med et hydrofobt lag. Gør følgende for at udføre det vandafvisende gendannelsesprogram:</p> <ul style="list-style-type: none"> • Hæld vaskemidlet i beholderen . • Hæld et specielt vandafvisende gendannelsesmiddel til stof i skuffen til skyllemiddel . • Reducer fyldningen til 1 kg. <p> For at forbedre den vandafvisende gendannelseshandling yderligere bør du tørre tøjet i en tørretumbler ved at indstille Outdoor tørreprogrammet (hvis tilgængeligt, og vaskemærket tillader tørretumbling).</p>
Jeans	<p>Deningenstande og jerseygenstande. Normalt snavset. Dette program udfører en mild skyllefase, der er beregnet til denim, som reducerer falmen og skaber ikke vaskepulverrester på fibrene.</p>
Anti-Allergi	<p>Hvidt bomuld. Dette program fjerner mikroorganismer takket være en vaskefase, hvor temperaturen holdes over 60 °C i flere minutter. Dette hjælper med at fjerne bakterier, mikroorganismer og partikler. En yderligere skyllefase sikrer, at vaskemiddelrester samt pollen/allergener fjernes ordentligt. På den måde bliver vasken bedre.</p>
Skylning	<p>Alle stoffer, bortset fra uld og meget sarte stoffer. Program til skylning og centrifugering af vasketøjet. Standard centrifugeringshastigheden er den, der bruges til bomuldsprogrammer. Nedsæt centrifugeringshastigheden efter typen af vasketøj. Indstil om nødvendigt tilvalget Ekstra skylning for at tilføje skylninger. Med lav centrifugeringshastighed foretager apparatet skånsomme skylninger og en kort centrifugering.</p>
Tømning	<p>Alle stoffer, bortset fra uld og meget sarte stoffer. Program til at tømme det tiloversblevne vandet ud af tromlen.</p>
Centr.	<p>Alle stoffer, bortset fra uld og meget sarte stoffer. Program til at centrifugere vasketøjet og tømme det tiloversblevne vand ud af tromlen. Standard centrifugeringshastigheden er den, der bruges til bomuldsprogrammer. Nedsæt centrifugeringshastigheden efter typen af vasketøj.</p>

Program	Beskrivelse af programmet
Maskinrens	<p>Vedligeholdelsesprogram med varmt vand til rengøring og opfriskning af tromlen og til at fjerne rester, der kan skabe lugte. Brug dette program en gang om måneden for at opnå de bedste resultater. Tag alle genstande ud af tromlen, inden du kører dette program. Hæld en kop klørblegemiddel eller et rengøringsmiddel til vaskemaskiner i vaskefaserummet. BRUG IKKE begge sammen.</p> <p> Efter rengøringen af tromlen skal du køre et ekstra skylleprogram med en tom tromle, og ikke noget vaskemiddel, for at fjerne evt. rester af blegemiddel.</p> <p> Kør dette program, især hvis meddelelsen Maskinrens anbefales vises. Hvis rengøringsprogrammet udsættes bliver meddelelsen ved med at blive vist under næste brug, indtil det køres.</p>

- 1) Under denne cyklus roterer tromlen langsomt for at sikre en mild vask. Det kan virke som om, tromlen ikke roterer eller ikke roterer ordentligt for dette program.
- 2) Hvis du indstiller et dampprogram med tørt vasketøj, vil vasketøjet ved programmets afslutning måske være fugtigt. Hæng genstandene til tørre i ca. 10 minutter.
- 3) Dampprogram fjerner ikke meget intens lugt.

Programtemperatur, maksimal centrifugeringshastighed og maksimal fyldning

Program	Standardtemperatur Temperaturområde	Reference-centrifugeringshastighed Centrifugeringsinterval	Maksimum fyldning
ÖKOPower	30 °C 60 °C - 30 °C	1600 o/m 1600 o/m - 400 o/m	5 kg
ColourPro	30 °C 30 °C - Koldt	1200 o/m 1200 o/m - 400 o/m	9 kg
Bomuld	40 °C 95 °C - Koldt	1600 o/m 1600 o/m - 400 o/m	9 kg
Bomuld Eco	40 °C 60 °C - 40 °C	1600 o/m 1600 o/m - 400 o/m	9 kg
Syntetisk vask	40 °C 60 °C - Koldt	1200 o/m 1200 o/m - 400 o/m	4 kg
Finvask	40 °C 40 °C - Koldt	1200 o/m 1200 o/m - 400 o/m	4 kg
Uld/Silke	40 °C 40 °C - Koldt	1200 o/m 1200 o/m - 400 o/m	2 kg

Program	Standardtemperatur Temperaturområde	Reference-centrifugeringshastighed Centrifugeringsinterval	Maksimum fyldning
Damp	-	-	1.5 kg
20min3kg	30 °C 40 - 30 °C	1200 o/m 1200 o/m - 400 o/m	3 kg
Outdoor	30 °C 40 °C - Koldt	1200 o/m 1200 o/m - 400 o/m	2.5 kg ¹⁾ 1 kg ²⁾
Jeans	40 °C 60 °C - Koldt	1200 o/m 1200 o/m - 400 o/m	9 kg
Anti-Allergi	60 °C	1600 o/m 1600 o/m - 400 o/m	9 kg
Skylning	-	1600 o/m 1600 o/m - 400 o/m	9 kg
Tømning	-	-	9 kg
Centr.	-	1600 o/m 1600 o/m - 400 o/m	9 kg
Maskinrens	60 °C	1200 o/m 1200 o/m - 400 o/m	-

¹⁾ Vaskeprogram.

²⁾ Vaskeprogram eller vandtæthedsfase.

Programtilvalgenes forenelighed



Når du indstiller et vaskeprogram og går ind i menuen , viser displayet kun de tilgængelige tilvalg.

 **Børnesikring**,  **Udskudt Start** og  **Hukommelse** kan vælges med alle programmer.

	Spar tid ¹⁾	Centrifuger. hastighed	Skullestop	Ekstra Stille	Eco ²⁾	Pletter ³⁾	Forvask	Iblødlægning	Ekstra skylning	Plus damp ³⁾	Blød plus	Anti-krøl Fase	Dampniveau
ÖKOPower		■	■						■		■	■	
ColourPro	■	■	■	■					■		■	■	
Bomuld	■	■	■	■	■	■	■	■	■	■	■	■	■
Bomuld Eco	■	■	■			■	■		■	■	■	■	■
Syntetisk vask	■	■	■	■	■	■	■	■	■	■	■	■	■
Finvask	■	■	■	■	■	■	■		■		■	■	
Uld/Silke		■	■										
Damp													■
20min3kg		■										■	
Outdoor		■	■						■			■	
Jeans	■	■	■		■	■	■		■	■	■	■	■
Anti-Allergi		■	■			■	■		■	■	■	■	
Skylning		■	■						■			■	
Tømning													
Centr.		■											
Maskinrens		■											

1) Hvis du indstiller den korteste varighed, anbefaler vi, at du mindsker mængden af vasketøj. Det er muligt at fylde apparatet helt op, men vaskeresultaterne kan dog blive mindre tilfredsstillende.

2) Denne funktion kan ikke tilvælges ved temperaturer under 30 °C.

3) Dette tilvalg kan kun vælges ved temperaturer på under 40 °C.

12. TILVALG

12.1 Indledning



Når du går ind i menuen  **Mere**, viser displayet kun de tilvalg, som er tilgængelige for det indstillede program.

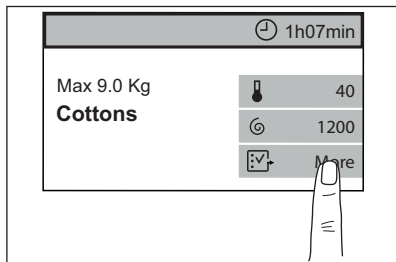

- i** Når en tilvalgsgenvej er på programoversigtsskærmen, skal du kun trykke på den for at gå direkte ind i den relevante tilvalgsundermenu.

Tryk på tilvalgsbjælken for at aktivere/deaktivere et tilvalg eller gå ind i tilvalgsundermenuen.

Tryk på tilvalgsbjælken igen for at afslutte tilvalgsundermenuen.

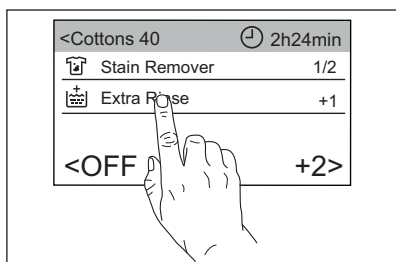

Tryk på programbjælken for at gå tilbage til programoversigtsskærmen.

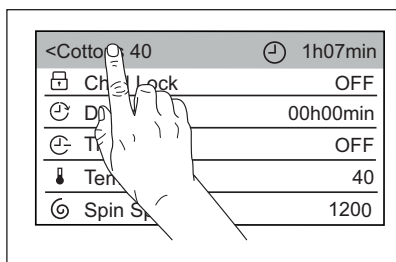

12.2 Børnesikring

Med dette tilvalg kan du forhindre, at børn kommer til at betjene apparatet ved et uheld.

Sådan **aktiverer du** dette tilvalg:

- Tryk på **Børnesikring**-bjælken, apparatet går tilbage til programoversigtsskærmen, og genvejen  vises.



Du kan aktivere dette tilvalg:

- Når du har trykket på knappen Start/Pause: knappen Start/Pause og touch screenen deaktiveres. Apparatet kan slukkes ved hjælp af knappen On/Off.
- Inden der trykkes på knappen Start/Pause: Apparatet kan ikke starte.

- i** Apparatet bevarer valget af dette tilvalg, efter du slukker det.

Sådan **deaktiverer du** dette tilvalg:

- Tryk på genvejen  i 3 sekunder, indtil den **slukkes**.

- i** Hvis genvejen  er tændt, kan du **aktivere** dette tilvalg ved at trykke på genvejen  uden at gå ind i menuen **Flere**. Se afsnittet "Genveje" i kapitlet "Indstillinger".

12.3 Udskudt Start

Med dette tilvalg kan du udskyde starten af et program til et mere belejligt tidspunkt.

- Tryk på **Udskudt Start**-bjælken for at gå ind i undermenuen.
- Rul time- og/ minutbjælkerne til venstre eller højre for at indstille den ønskede, udskudte start.

Når du går tilbage til programoversigtsskærmen, vises kontrollampen  og den indstillede udskudte tid skiftevis med kontrollampen  og programmets varighed.

Efter, at du har trykket på knappen Start/Pause, begynder apparatet nedtællingen, og lugen låses.

12.4 Spar tid

Med dette tilvalg kan du mindske programmets varighed (**OFF**= normal programvarighed).

- Tryk på **Spar tid**-bjælken for at gå ind i undermenuen.

- Rul til højre på undermenuen for at indstille:
 - **Kvik**-tilvalget (**Mellem**): hvis dit vasketøj er moderat eller let snavset, kan det være en god idé at forkorte vaskeprogrammet.
 - **Ekstra hurtig**-tilvalget (**Maks.**): i tilfælde af en mindre fyldning.

Når du går tilbage til programoversigtsskærmen, vises kontrollampen  **Kvik**, eller  **Ekstra hurtig** vises og erstatter kontrollampen,  og programvarigheden opdateres.

12.5 🌡️ Temperatur

Når du vælger et vaskeprogram, foreslår apparatet automatisk en standardtemperatur.

- Tryk på **Temperatur**-bjælken for at gå ind i undermenuen.
- Rul i undermenuen for at indstille den ønskede temperatur. **Kold**= Kold vask.

Når du går tilbage til programoversigtsskærmen, vises den indstillede temperatur.

12.6 🌀 Centrifuger. hastighed

Når du indstiller et program, vælger apparatet automatisk den maksimale centrifugeringshastighed.

- Tryk på **Centrifuger. hastighed**-bjælken for at gå ind i undermenuen.
- Rul til højre eller venstre på undermenuens bjælke for at:
 - **Reducere centrifugeringshastigheden**.

 Displayet viser kun de centrifugeringshastigheder, som er tilgængelige for det indstillede program.

- eller **aktivér tilvalget Skyllstop**. Når du går tilbage til programoversigtsskærmen, vises kontrollampen .

Vandet tømmes ikke ud af maskinen efter sidste skylning for at undgå, at tøjet krøller. Vaskeprogrammet slutter med vand i tromlen, og den afsluttende centrifugeringsfase udføres ikke.

Lugen forbliver låst.

Tromlen drejer regelmæssigt for at mindske foldning i tøjet. Du skal tømme vandet ud for at låse lugen op.

Berør knappen **Start/Pause**:

Apparatet udfører centrifugeringsfasen og tømmer vandet.

- eller **aktivér tilvalget Ekstra Stille**.

Når du går tilbage til programoversigtsskærmen, tændes kontrollampen .

Alle centrifugeringsfaser (mellem- og slutcentrifugering) udelades, og programmet slutter med vand i tromlen. Dette hjælper med at forhindre folder.

Da programmet er meget stille, er det velegnet til brug om natten, hvor der er mulighed for billigere elektricitet. I visse programmer foregår skylningerne med ekstra vand. Lugen forbliver låst.

Tromlen drejer regelmæssigt for at mindske foldning i tøjet. Du skal tømme vandet ud for at låse lugen op.

Berør knappen **Start/Pause**:

apparatet udfører kun tømningssfasen.

 Apparatet tømmer automatisk vandet efter ca. 18 timer.

12.7 🌿 Eco

Indstil dette tilvalg for tøj, der er lidt eller moderat snavset, som skal vaskes ved 30°C eller højere temperaturer.

Tryk på Eco-bjælken for at aktivere funktionen.

Apparatet nedsætter vasketemperaturen og forlænger vasketiden for at opnå en god vaskeeffektivitet ved at spare energi.

Når du går tilbage til

programoversigtsskærmen, vises  genvejen.

12.8 🧺 Pletter

- Tryk på **Pletter**-bjælken for at gå ind i undermenuen.

2. Tryk på bjælken til det tilvalg, du vil indstille:

- **Pletter**

Vælg dette tilvalg til at forbehandle meget snavset eller plettet vasketøj med pletfjerner.

Hæld pletfjerner i rummet .

Pletfjerner bliver forhåndsblandet og opvarmet med vaskemiddel for at forbedre dens virkning.

 Denne funktion kan øge programmets varighed.

 Dette tilvalg kan kun tilvælges ved temperaturer på mindst 40 °C.

- **Forvask**

Brug dette tilvalg til at tilføje en forvask-fase ved 30 °C inden vaskefasen.

Dette tilvalg anbefales til meget beskidt vasketøj, især hvis det indeholder sand, støv, mudder og andre faste partikler.

 Læg vaskemidlet til forvask i en doseringskugle i tromlen.

 Denne funktion kan øge programmets varighed.

- **Iblødlægning**

Brug denne funktion til stærkt snavset tøj. Apparatet iblødlægger vasketøjet ved 30 °C i ca. en halv time, før vask.

Når du går tilbage til

programoversigtsskærmen, vises  genvejen.

12.9 Ekstra skylning

Med dette tilvalg kan du tilføje op til 3 skylninger i henhold til de valgte vaskeprogrammer.



Nyttigt for personer med allergi over for vaskemidler og med følsom hud.

1. Tryk på **Ekstra skylning**-bjælken for at gå ind i tilvalgsundermenuen.
2. Rul til højre på bjælken for at tilføje fra 1, 2 eller 3 ekstra skylninger (**OFF**= ingen ekstra skylning).

Når du går tilbage til

programoversigtsskærmen, vises  genvejen. Prikkerne angiver antallet af valgte ekstra skylninger.

 Dette tilvalg øger programmets varighed.

 Hvis Ekstra skylning er indstillet som et standardtilvalg, og du vælger et kompatibelt vaskeprogram, vises touch screenen . Ved at indstille tilvalget Ekstra skylning er det i så fald muligt kun at tilføje én skylning .

12.10 Plus damp

Dette tilvalg tilføjer en dampfase efterfulgt af en kort antikrølfase i slutningen af vaskeprogrammet.

Dampfassen reducerer folder i stoffet og gør det lettere at stryge.

Tryk på **Plus damp**-bjælken for at aktivere funktionen (**ON** status).

 Denne funktion kan øge programmets varighed.

 En lille mængde vasketøj hjælper med at give bedre resultater.

Når du går tilbage til

programoversigtsskærmen, vises  genvejen.

12.11 Blød plus

Indstil tilvalget Blød plus til at optimere fordelingen af blødgøringsmiddel og forbedre stoffets blødhed.

Det anbefales, når du bruger skyllemidlet, og især når tromlen er fuld, og vasketøjet er meget snavset.

 Denne funktion øger programmets varighed en smule.

Tryk på Blød plus-bjælken for at aktivere funktionen (**ON** status).

Når du går tilbage til programoversigtsskærmen, vises  genvejen.

12.12 Anti-krøl Fase

Når denne funktion er indstillet, udfører tromlen ved programmets afslutning bløde bevægelser i ca. 30 minutter for at gøre tøjet blødere.

Tryk på **Anti-krøl Fase**-bjælken for at aktivere funktionen (**ON** status).

Når du går tilbage til programoversigtsskærmen, vises  genvejen.

12.13 Dampniveau

Med dette tilvalg kan du ændre dampniveauet afhængigt af vasketøjets størrelse.

1. Tryk på **Dampniveau**-bjælken for at gå ind i undermenuen.
2. Rul til højre eller venstre på listen for at indstille ét af de følgende niveauer:
 - **Minimum**
 - **Medium**
 - **Maks.**

 Dette er kun tilgængeligt med **Damp** programmet.

12.14 ☆ Hukommelse





Med dette tilvalg kan du gemme de to mest anvendte vaskeprogrammer.

Sådan **gemmer du** dine favoritprogrammer:

1. Indstil først vaskeprogrammet og de ønskede tilvalg.
2. Tryk på **Hukommelse**-bjælken for at gå ind i undermenuen.
3. Tryk på **Memory 1** eller **Memory 2** for at gemme det indstillede program. Statussen vil skifte fra **Tom** til **I brug**.

Når du går tilbage til programlistens skærm vises **M1** eller **M2** ved siden af programnavnet, når du indstiller det.

 Hver gang du derefter tænder apparatet, vises **M1**- og/eller **M2**-programmerne automatisk blandt de første fem programmer, som foreslås af apparatet, og du kan indstille dem direkte på programlistens skærm.

 1h07min	
Settings	
Cottons	 40
Cottons M1	 1200
Cottons Eco	
Synthetics	 More

Sådan **ændres** et gemt program:

1. Indstil først vaskeprogrammet og de ønskede tilvalg.
2. Tryk på **Hukommelse**-bjælken for at gå ind i undermenuen.
3. Tryk på **Memory 1** eller **Memory 2**-bjælken med **I brug**-status. En meddelelse dukker op og spørger dig, om du vil tømme eller erstatte det gemte program.

4. Tryk på **Erstat**.

Sådan **sletter** du et gemt program:

1. Tryk på **Hukommelse**-bjælken for at gå ind i undermenuen.
2. Tryk på **Memory 1** eller **Memory 2**-bjælken. En meddelelse dukker op og spørger dig, om du vil tømme eller erstatte det gemte program.
3. Tryk på **Tom**, **M1** eller **M2** forsvinder fra programlistens skærm.

12.15 Start m/fjernkontrol

 Start med fjernkontrol er tilgængelig efter, at du har installeret og downloadet App'en og oprettet vaskemaskinens trådløse forbindelse. Se kapitlet "WiFi "Setup af forbindelse".

Med dette tilvalg kan du starte et opvaskeprogram med fjernkontrol.

Tryk på **Start m/fjernkontrol**-bjælken for at aktivere det.

Når du går tilbage til programoversigtsskærmen, vises genvejen , og lugen låses.



Hvis **Start m/fjernkontrol** er aktiveret, deaktiverer Standby-funktionen **ikke** apparatet.

13. DAGLIG BRUG



ADVARSEL!
Se kapitlerne om sikkerhed.

13.1 Brug af vægtsensorer



For at opnå en korrekt brug af vægtsensoren, skal tromlen være tom, når apparatet aktiveres. Indstil programmet, **INDEN** du lægger vasketøjet i tromlen.

13.2 Før du tænder for apparatet

1. Sørg for, at netstikket er sat rigtigt i stikkontakten.
2. Kontrollér, at der åbnet for vandhanen.

13.3 Aktivering af apparatet og indstilling af et program

Tryk på knappen **On/Off** for at tænde for apparatet.

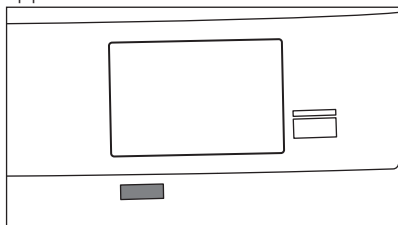

Der udsendes en kort tone (hvis aktiveret). Apparatet foreslår **Bomuld** som standardprogram. LED-lampen på knappen **Start/Pause** blinker.

13.4 Standby-funktion

Standby-funktionen deaktiverer automatisk maskinen, så det mindsker energiforbruget, når:

- Du ikke bruger apparatet i 5 minutter, inden du trykker på knappen **Start/Pause** og tænder apparatet. Tryk på knappen **On/Off** igen for at aktivere apparatet.
- Efter 5 minutter fra vaskeprogrammets afslutning. Tryk på knappen **On/Off** igen for at aktivere apparatet. Displayet viser afslutningen på det sidst indstillede program. Drej programknappen for at indstille et nyt program.



Hvis du indstiller et program eller et tilvalg, der ender med vand i tromlen, slukker Standby-funktionen **ikke** for apparatet for at minde dig om at tømme vandet.



Hvis **Start m/fjernkontrol** er aktiveret, deaktiverer Standby-funktionen **ikke** apparatet.

13.5 Indstilling af program

1. Drej programvælgeren for at indstille det ønskede program.

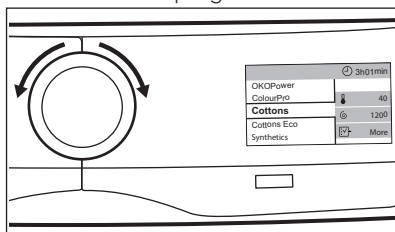

Eller tryk på programnavnet i programoversigtvinduet for at gå tilbage til programlistens vindue og rul op og ned i programlisten for at indstille det ønskede program.

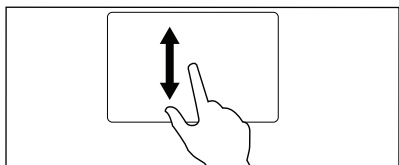

2. Efter få sekunder viser displayet programoversigtsskærmen og angiver den maksimale fyldning, standardtemperaturen, den maksimale centrifugeringshastighed og programmets varighed.
3. Du kan trykke på **Temperatur**-bjælken for at ændre vandtemperaturen.
4. Du kan trykke på **Centrifuger. hastighed**-bjælken for at ændre centrifugeringshastigheden eller for at indstille **Skyllestop** eller funktionen **Ekstra Stille**.
5. Du kan trykke på **Mere** for at gå ind i menuen med tilgængelige tilvalg og indstille ét eller flere af dem.

Derefter vises genvejene til indstillingstilvalgene på programoversigtsskærmen.

13.6 Ilægning af vasketøjet

1. Åbn lugen til apparatet. Vægtsensorvinduet dukker op.

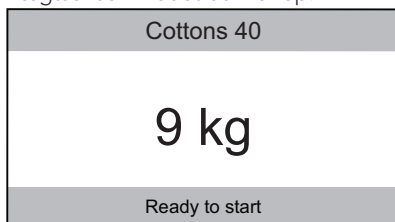

2. Ryst tøjet, inden du lægger det i tromlen.
3. Kom vasketøjet i tromlen, én ting ad gangen. På displayet opdateres vasketøjets vægt i trin på 0,5 kg, og programvarigheden opdateres i overensstemmelse hermed, når du går tilbage til programoversigtsskærmen.



Hvis du lægger mere vasketøj i tromlen end den maksimale fyldning, fortæller displayet, at den foreslåede fyldning er overskredet.

Du kan vaske tøjet alligevel, men vand- og energiforbruget øges.

Tag det overskydende ud for at få det laveste forbrug og det bedste resultat.

Overfyldningsindikatoren vises kun i programmer med en maksimal fyldning, der er mindre end apparatets maksimale fyldning.

4. Luk døren. Sørg for, at der ikke sidder tøj i klemme mellem lugebælgen og lugen. Der er risiko for vandlækage og at tøjet bliver ødelagt.

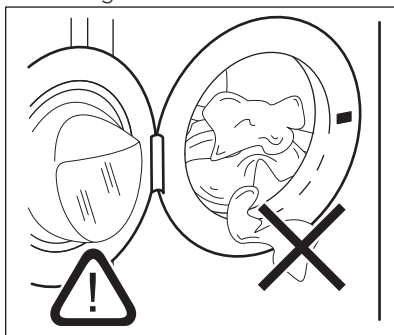

5. Hvis du allerede har indstillet **Vaskemiddeltype 1** eller **Vaskemiddeltype 2** med den gennemsnitlige foreslåede dosering for den type vaskemiddel, du bruger, anbefaler apparatet, den mængde vaskemiddel, du skal hælde i.



Se afsnittet "Vaskemiddeldosering" i kapitlet "Indstillinger".

- i** Hvis du ændrer vaskeprogrammet efter at have lukket lugen, kan displayet muligvis fortælle dig, at vasketøjet nu overskrider den maksimale, anbefalede fyldning for det nye program: åbn lugen, og tag nogle få tøjstykker ud.

13.7 Påfyldning af vaske- og plejemidler

- i** Vi anbefaler, at du ikke overskrider det maksimalt angivne niveau (**MAX**).

1. Åbn vaskemiddelskuffen.

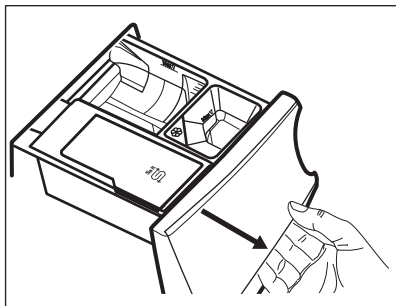

2. Fyld vaskepulveret i beholderen . Se 'Påfyldning af det flydende vaskemiddel', hvis du bruger flydende vaskemiddel.

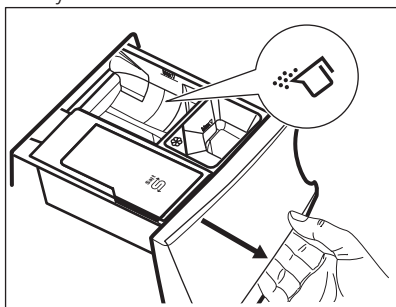

3. Hæld om ønsket skyllemiddel i beholderen .

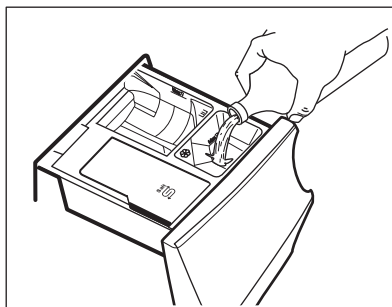

4. Luk beholderen til vaskemiddel.

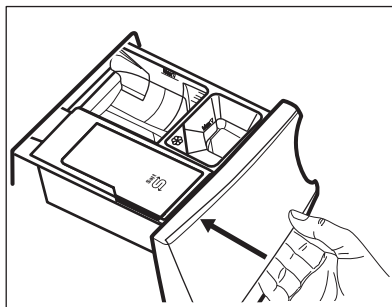

Påfyldning af det flydende vaskemiddel

1. Indsæt den passende beholder til flydende vaskemiddel.

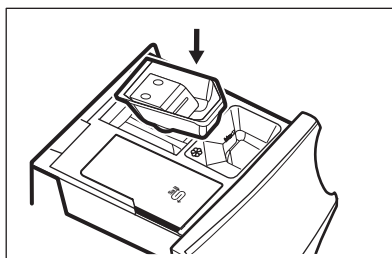

2. Hæld det flydende vaskemiddel i beholderen .

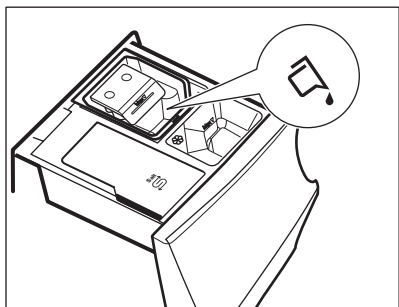

3. Luk beholderen til vaskemiddel.

13.8 Starte et program

1. Tryk på knappen **Start/Pause** for at starte programmet.

Den tilknyttede LED-lampe holder op med at blinke og forbliver tændt. Lugen er låst.

Vinduet, der beskriver det igangværende program, dukker op og viser:

- Programnavnet.
- Den resterende tid til programslut.
- Statuslinjen.
- ProSense-fasen først og derefter den igangværende programfase.
- Kontrollampen . Når den er tændt, er det stadig muligt at stoppe programmet og lægge tøj i.
- Kontrollampen for låst luge , når kontrollampen slukkes.
- Den anslåede programsluttid.
- Genvejen .

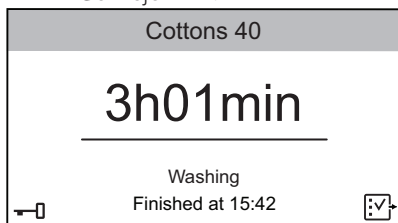

- Afløbspumpen kan gå i gang kortvarigt, før apparatet fyldes med vand.

2. Tryk om nødvendigt på for at gå ind i funktionslisten og aktivere funktionen **Børnesikring**. Se afsnittet "Børnesikring" i kapitlet "Tilvalg".

Genvejen vises. Hold trykket ind i ca. tre sekunder for at deaktivere **Børnesikring**.

Start af et program med senere start

1. Tryk på knappen **Start/Pause** for at starte programmet.

Den tilknyttede LED-lampe holder op med at blinke og forbliver tændt.

Lugen er låst.

Apparatet starter nedtællingen, og lugen låses.

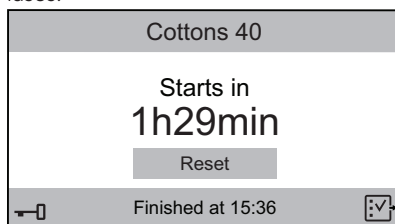

2. Tryk på **Nulstil** for at annullere den udskudte start, og tryk derefter på knappen **Start/Pause** eller vent, indtil nedtællingen er færdig. Programmet starter normalt.

ProSense-detektionen begynder i slutningen af nedtællingen.

Under programmet informerer displayet dig om hver igangværende fase (f.eks. vask, skylning og så videre).

13.9 ProSense-fyldningsdetektionen

Efter at have berørt knappen **Start/Pause**:

1. ProSense begynder registreringen af vasketøjsmængden for at beregne den reelle programvarighed. Displayet viser meddelelsen **Justerer i forhold til fyldningen**. Apparatet justerer automatisk programvarigheden til tøj mængden for at opnå perfekte vaskeresultater på den kortest mulige tid. Programvarigheden kan blive øget eller reduceret.

- Efter ca. 20 minutter viser displayet den nye programvarighed, den forventede programtid og underretter dig om den igangværende fase.

 ProSense-detektionen udføres kun med komplette vaskeprogrammer.

13.10 Afbrydelse af et program og ændring af tilvalg

Når programmet er i gang, kan du kun ændre visse tilvalg:

- Tryk på knappen **Start/Pause**. Den tilhørende LED begynder at blinke.
- Tryk på  for at ændre tilvalgene. Kun de tilgængelige tilvalg er aktive i tilvalgslisten.
- Tryk på knappen **Start/Pause** igen. Vaskeprogrammet fortsætter, og programmets varighed kan ændres.

13.11 Annullering af et igangværende program

- Tryk på knappen **On/Off** for at annullere programmet og for at slukke for apparatet.
- Tryk på knappen **On/Off** igen for at aktivere apparatet.

Nu kan du indstille et nyt vaskeprogram.

 Hvis ProSense-fasen allerede er udført, og vandfyldningen allerede er gået i gang, starter det nye program **uden at gentage ProSense-fasen**. Vandet og vaskemidlet tømmes ikke med henblik på at undgå spild.

13.12 Åbning af lugen

 Hvis vandets temperatur og niveau i tromlen er for højt, og/eller tromlen stadigvæk drejer rundt, kan du ikke åbne lugen.

 Hvis  er aktiveret: Vandets temperatur og niveau er ikke højt, og det er stadig muligt at åbne lugen og putte tøj i.

Apparatets luge er låst, mens et program eller den senere start er i gang.

- Tryk på knappen **Start/Pause**. Kontrollampen for den relevante lugelås slukkes i displayet.
- Åbn lugen til apparatet. Tilføj eller fjern om nødvendigt genstandene.
- Luk lugen, og tryk på knappen **Start/Pause**.

Programmet eller den udskudte start fortsætter.

13.13 Program slut

Når programmet er færdigt, standser maskinen automatisk. Lydsignalerne høres (hvis de er aktive).

Displayet fortæller, at programmet er færdigt og viser **0h00min**.

Knappen **Start/Pause** slukkes.

Lugen låses op, og lampen  slukkes.

- Tryk på knappen **On/Off** for at slukke for apparatet. Efter fem minutter efter afslutningen af programmet slukker energisparefunktionen automatisk for apparatet.



 Når du tænder for apparatet igen, viser displayet afslutningen af det program, der sidst er blevet valgt. Drej programknappen for at indstille et nyt program.



- Fjern vasketøjet i apparatet.
- Sørg for, at tromlen er tom.
- Lad lugen og beholderen til vaskemiddel stå lidt på klem for at forhindre mug og lugte.
- Luk for vandhanen.

13.14 Tømning af vand efter programslut

Hvis du har valgt et program eller et tilvalg, som ikke tømmer vandet ud fra

den sidste skylning, er programmet udført, men:

- Displayet viser **0 min.**, og knappen **Start/Pause** begynder at blinke.
 - Tromlen drejer stadigvæk ved regelmæssige intervaller for at forhindre krøller i vasketøjet.
 - Kontrollampen  lyser stadig, og lugen er låst.
 - Du skal tømme vandet ud for at åbne lugen:
1. Berør knappen **Start/Pause**:
 - Hvis du har indstillet , tømmer apparatet vandet og roterer.
 - Hvis du har indstillet **dB** , tømmer apparatet kun vandet.

2. Ændr, om nødvendigt, den centrifugeringshastighed, som apparatet foreslår: Tryk på knappen **Start/Pause** for at sætte programmet på pause. Tryk på  og derefter på bjælken **Centrifuger. hastighed**.
3. Når programmet er udført, og kontrollampen for låst luge  slukkes, kan du åbne lugen.
4. Tryk på knappen **On/Off** i nogle få sekunder for at deaktivere apparatet.





Apparatet tømmer under alle omstændigheder automatisk vandet efter ca. 18 timer.

14. INDSTILLINGER

14.1 Indledning

1. I programoversigtsskærmen skal du kun trykke på skærmen for at gå tilbage til listen over maskinindstillinger.
2. Rul op og ned på listen for at finde **Indstillinger**.

Spin	
Machine Clean	
Settings	
OKOPower	
ColourPro	

3. Tryk på genvejen  for at gå ind i indstillingsmenuen.
4. Rul op og ned i indstillingslisten for at finde den indstilling, du vil ændre.

14.2 Indstil ur

Sådan ændres tiden:

1. Tryk på **Indstil ur**-bjælken for at gå ind i undermenuen.
2. Rul minut- og timebjælkerne til højre eller venstre for at indstille den aktuelle tid.

<Programmes		Info
	Set Clock	01h00min
< 24	01 ^h	02 >
< 59	00 ^{min}	01 >

3. Tryk på **Indstil ur**-bjælken for at gå tilbage til listen over maskinindstillinger, eller tryk på **Programmer**-bjælken for at gå tilbage til programoversigtsskærmen.

14.3 Indstil sprog

Sådan ændres sproget:

1. Tryk på **Sprog**-bjælken.
2. Rul op eller ned på sproglisten for at finde det ønskede sprog og bliv ved med at trykke på det.

Back	Language
Svenska	SV
Deutch	DE
English	EN
Italiano	IT
Francais	FR

3. Skærmen går automatisk tilbage indstillingslisten. Tryk på

Programmer-bjælken for at gå tilbage til programoversigtsskærmen.

14.4 Lysstyrke Display

Du kan justere displayets lysstyrke ved hjælp af 5 lysstyrkeniveauer.

Sådan ændrer du displayets lysstyrke:

1. Tryk på **Lysstyrke Display**-bjælken.
2. Rul til højre eller venstre i lysstyrkeniveaubjælken for at finde det ønskede niveau.

<Programmes	Info
 Display Brightness	4
< 3 4 5 >	

3. Tryk på **Lysstyrke Display**-bjælken for at gå tilbage til listen over maskinindstillinger, eller tryk på **Programmer**-bjælken for at gå tilbage til programoversigtsskærmen.

14.5 Alarm v/programslut

Et lydsignal lyder ved slutningen af et program.

For at **deaktivere** lydsignalet eller **ændre** dets varighed:

1. Tryk på **Alarm v/programslut**-bjælken.
2. Rul til højre eller venstre på bjælken for at indstille den ønskede indstilling:
 - **OFF**
 - **Kort**
 - **Mellem**
 - **Lang**
3. Tryk på **Alarm v/programslut**-bjælken og derefter på **Programmer**-bjælken for at gå tilbage til programoversigtsskærmen.

Hvis Alarm v/programslut er aktiveret, viser skærmen genvejen  (lydsignal

tændt) eller  (lydsignal slukket). Se afsnittet "Genveje" i dette kapitel.



14.6 Vandets Hårdhed



Læs kapitlet "Blødgøringsanlæggets (SoftWater-teknologi)" grundigt for at indstille vandets korrekte hårdhedsgrad.

Sådan ændrer du vandets hårdhed:

1. Tryk på **Vandets Hårdhed**-bjælken.
2. Rul til højre eller venstre for at indstille det korrekte vandniveau.

<Programmes	Info
 Buzzer	OFF
 Water Hardness	6
<5 6 7>	



3. Tryk på **Vandets Hårdhed**-bjælken for at gå tilbage til listen over maskinindstillinger, eller tryk på **Programmer**-bjælken for at gå tilbage til programoversigtsskærmen.

14.7 Ekstra skyl standard

Med denne funktion kan du have to ekstra skylninger permanent, hver gang du tænder apparatet, og hvis du indstiller et kompatibelt program.

Sådan **aktiverer/deaktiverer du** denne funktion:

1. Tryk på **Ekstra skyl standard**-bjælken (**ON** status).
2. Tryk på **Programmer**-bjælken for at gå tilbage til programoversigtsskærmen.

Hvis **Ekstra skyl standard** er aktiv, vises skærmen,  og ved at indstille funktionen Ekstra skylning kan man kun tilføje én skylning .

Hvis **Ekstra skyl standard** er aktiveret, viser skærmen også genvejen . Se afsnittet "Genveje" i dette kapitel.

14.8 SoftPlus standard

Indstil **SoftPlus standard** til at optimere fordelingen af skyllemiddel og forbedre

stoffets blødhed. Funktionen **Blød plus** forbliver permanent tændt.

Det anbefales, når du bruger skyllemidlet, og især når tromlen er fuld, og vasketøjet er meget snavset.

-  Denne funktion øger programmets varighed en smule.

Sådan **aktiverer/deaktiverer du** denne funktion:

1. Tryk på **SoftPlus standard**-bjælken (**ON** status).
2. Tryk på **Programmer**-bjælken for at gå tilbage til programoversigtsskærmen.

Hvis **SoftPlus standard** er aktiv , vises genvejen, hvis du indstiller et kompatibelt program.

14.9 Vaskemiddeldosering

Med denne indstilling kan du spare den gennemsnitlige vaskemiddeldosis, der foreslås på vaskemiddelpakken, så apparatet vil råde dig med hensyn til den nødvendige vaskemiddeldosis til dine programmer.

Det er muligt at indstille to typer vaskemiddel: den indtastede værdi i **Vaskemiddeltype 1** kan f.eks. henvise til vaskepulver og værdien i **Vaskemiddeltype 2** kan henvise til flydende vaskemiddel.

1. Tryk på **Vaskemiddeldosering**.
2. Tryk på **Vaskemiddeltype 1** eller **Vaskemiddeltype 2**-bjælken.

Info	
 Detergent Dosing	OFF
Detergent Type 1	
Detergent Type 2	

3. Rul til højre eller venstre på bjælken for at indstille den gennemsnitlige vaskemiddeldosis i ml, som foreslået på vaskemiddelpakken.

Info	
 Detergent Type 1	OFF
<40	50 ml
60>	

4. Tryk på **Vaskemiddeldosering**-bjælken for at gå tilbage til listen over maskinindstillinger, eller tryk på **Programmer**-bjælken for at gå tilbage til programoversigtsskærmen.

14.10 Blødgøringsanlæg

-  Læs kapitlet "Blødgøringsanlægget (SoftWater-teknologi)" grundigt.

Med denne indstilling kan du bestemme, når blødgøringsanlæggets funktion skal virke:

1. Tryk på **Blødgøringsanlæg**-bjælken.

<Programmes		Info
 Water Softener	Wash	
< Wash >		

2. Rul til højre eller venstre på undermenuens bjælke:
 - **OFF**: blødgøringsanlæggets funktion er deaktiveret.
 - **Vask**: blødgøringsanlæggets funktion er kun aktiv i vaskefasen (fabriksindstilling).
 - **Vask og skyl**: blødgøringsanlæggets funktion er aktiv i vaske- og skyllefasen (fabriksindstilling).

-  Denne indstilling øger saltforbruget.

3. Tryk på **Blødgøringsanlæg**-bjælken for at gå tilbage til listen over maskinindstillinger, eller tryk på **Programmer**-bjælken for at gå tilbage til programoversigtsskærmen.

14.11 Service

Dette område er forbeholdt den autoriserede service.

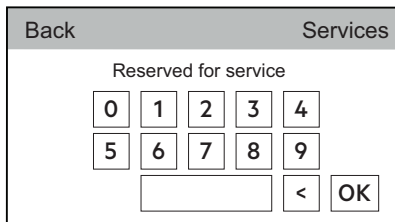

14.12 Genveje

Denne indstilling gør det muligt at bringe genvejene ned i den næste tegning, som er synlig på programoversigtsskærmen.

Sådan slås genvejene til:

1. Tryk på **Genveje**-bjælken for at åbne listen over de tilgængelige genveje.

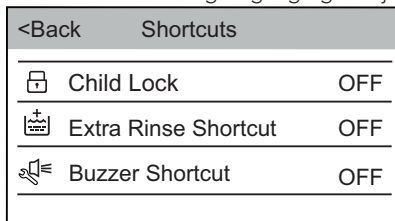

2. Tryk på bjælken for den ønskede genvej/de ønskede genveje ved at ændre statussen til **ON**.
3. Tryk på **<Retur** for at gå tilbage til listen over maskinindstillinger og på **Programmer** for at gå tilbage til programoversigtsskærmen.

Genvejen vises i bunden.

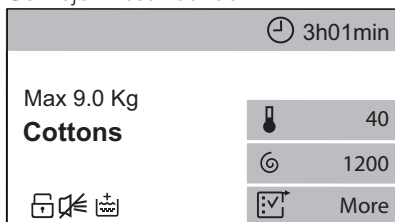

Genvejen  vises, når den relevante funktion er indstillet.

14.13 Maskine/funktioner

Her finder du en kort beskrivelse af alle programmer, tilvalg og indstillinger.

For at finde den ønskede beskrivelse, f.eks.:

1. Tryk på **Maskine/funktioner**-bjælken.
2. Tryk på **1. Programmer**-bjælken.
3. Tryk på bjælken **Bomuld**, og den relevante beskrivelse vises.

14.14 DEFAULT

Fabriksindstillinger

Fabriksindstillinger gendanner de oprindelige fabriksindstillinger.

For at gå tilbage til fabriksindstillingerne:

1. Tryk på **Fabriksindstillinger**-bjælken. Det følgende vindue dukker op.

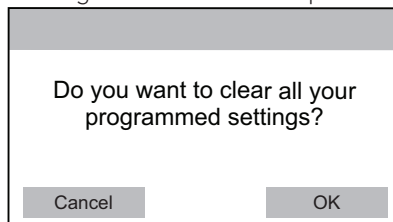

2. Tryk på **OK** for at gå tilbage til fabriksindstillingerne eller på **Annuller** for at beholde de aktuelle indstillinger.

15. RÅD OG TIP



ADVARSEL!

Se kapitlerne om sikkerhed.

15.1 Ilægning af vasketøj

- Opdel vasketøjet i: Hvidt, kulørt, syntetiske stoffer, finvask og uld.
- Følg vaskeanvisningerne på vasketøjsmærkerne.
- Undgå at vaske hvidt og kulørt tøj sammen.
- Visse kulørte ting kan blive affarvet ved den først vask. Vi anbefaler, at du vasker dem separat de første par gange.
- Knap pudebetræk, luk lynlås, hægt hæfter, og lås tryklås. Fastgør bæltet.
- Tøm lommerne og fold tøjet ud.
- Vend indersiden udad på flerlagede stoffer, uld og genstande med trykte illustrationer.
- Forbehandl genstridige pletter.
- Vask meget snavsede pletter med et specielt vaskemiddel.
- Vær forsigtig med gardiner. Fjern krogene, eller læg gardinerne i en vaskepose eller i et pudebetræk.
- Vask ikke tøj uden sømme eller med snit.
- Brug en vaskepose til at vaske små og/eller sarte genstande (f.eks. bh'er med bøjle, bæltet, strømpebukser osv).
- En for lille mængde vasketøj kan forårsage problemer med centrifugeringen, hvilket kan føre til for kraftig vibration. Hvis dette sker:
 - a. afbryd programmet, og åbn lugen (se kapitlet "Daglig brug");
 - b. Gendistribuer mængden manuelt, så genstandene er jævnt fordelt i karret.
 - c. Tryk på Start/Pause-knappen. Centrifugeringsfasen fortsætter.

15.2 Vanskelige pletter

Til nogle pletter er vand og vaskemiddel ikke tilstrækkeligt.

Vi anbefaler, at du forbehandler disse pletter, inden du lægger tøjet i maskinen.

Man kan få specielle pletfjernere. Brug den specielle pletfjerner, der kan anvendes til plet- og stoftypen.

15.3 Vaskemidler og andre behandlinger

- Brug kun vaskemidler og andre behandlinger, der er specielt beregnet til vaskemaskiner:
 - Vaskepulver til alle stoftyper undtagen sarte ting. Foretræk vaskepulver med blegemiddel til hvide ting og hygiejnisering af vasketøj
 - flydende vaskemiddel, helst til vaskesprogrammer med lave temperaturer (60 °C maks.) til alle stoftyper eller specialmiddel kun til uld.
- Undgå at blande forskellige typer vaskemidler.
- Brug ikke mere end den anbefalede mængde vaskemiddel af hensyn til miljøet.
- Følg anvisningerne på pakken af vaskemidlerne eller andre behandlingsmidler uden at overskride det angivne maksimumniveau (**MAX**).
- Brug de anbefalede vaskemidler til stoftypen og -farven, programtemperaturen og niveauet af snavs.

15.4 Råd om økologi

- Indstil et program uden forvask for at vaske normalt beskidt tøj.
- Start altid et vaskeprogram med den maksimale tilladte mængde vasketøj.
- Hvis du forudbehandler pletterne, kan du bruge en pletfjerner, når du indstiller et program med en lav temperatur.
- Se mængden, der anbefales af vaskemiddelproducenten, for at bruge den rette mængde vaskemiddel.

16. VEDLIGEHOLDELSE OG RENGØRING



ADVARSEL!

Se kapitlerne om sikkerhed.

16.1 Udvendig rengøring

Rengør kun maskinen med mild sæbe og varmt vand. Tør alle overfladerne helt.



FORSIGTIG!

Undlad at bruge sprit, opløsningsmidler eller kemiske produkter.



FORSIGTIG!

Rengør ikke metalflader med klorinbaseret rengøringsmiddel.

16.2 Afkalkning



Hvis du bruger saltet regelmæssigt til at aktivere SoftWater-teknologi, er afkalkningsproceduren beskrevet i dette afsnit ikke nødvendig.



Hvis vandets hårdhedsgrad i dit område er højt eller moderat, anbefaler vi, at du bruger et afkalkningsmiddel til vaskemaskiner.

Undersøg regelmæssigt tromlen for kalk.

De almindelige vaskemidler indeholder skyllemidler, men vi anbefaler at køre et program med tom tromle og et afkalkningsmiddel ind imellem.



Følg altid anvisningerne, som findes på pakningen af produktet.

16.3 Vedligeholdelsesvask

Den gentagne og længerevarige brug af korte programmer ved lave temperaturer kan forårsage aflejring af vaskemiddel, frugrester samt bakterievækst i tromlen og karret. Dette kan forårsage dårlige lugte og mug.

For at fjerne disse aflejring og hygiejniserer apparatet skal du køre en vedligeholdelsesvask efter ca. 60 cyklusser, især hvis meddelelsen **Maskinrens anbefales** vises på displayet:

1. Fjern alt vasketøjet i tromlen.
2. Kør **Maskinrens**-programmet, som beskrevet i kapitlet "Programmer".



Hvis rengøringsprogrammet udsættes bliver meddelelsen ved med at blive vist under næste brug, indtil det køres.

16.4 Lugetætning

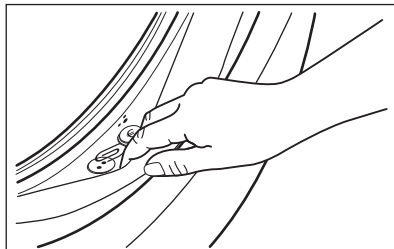

Undersøg jævnligt tætningen, og fjern alle genstande fra indersiden.

16.5 Rengøring af tromle

Undersøg regelmæssigt tromlen for at undgå uønskede aflejring. Der kan aflejres rust i tromlen på grund af rustet fremmedlegeme i vasketøjet, eller fordi brugsvandet er jernholdigt.

Rengør tromlen med specielle produkter til rustfrit stål.



Følg altid anvisningerne, som findes på pakningen af produktet. Rengør ikke tromlen med sure afkalkningsmidler, skuremidler, der indeholder klor eller jern eller stål.

Sådan opnås en grundig rengøring:

1. Rengør tromlen med specielle produkter til rustfrit stål.
2. Kør et kort bomuldsprogram ved høj temperatur og med tom tromle samt lidt vaskepulver, eller kør programmet **Maskinrens**, hvis det er tilgængeligt.



Følg altid anvisningerne, som findes på pakningen af produktet.

16.6 Rengøring af vaskemiddelbeholderen og saltbeholderen

i Sørg inden rengøringen for, at alle rummene er tomme.

Med henblik på at forhindre mulige aflejringer af indtørret vaskemiddel, klumpet skyllemiddel, mugdannelse i beholderskuffen og/eller saltrester i saltbeholderen bør der ind imellem udføres følgende rengøringsprocedure:

1. Åbn skuffen. Tryk hagen som angivet på billedet, og træk skuffen ud.

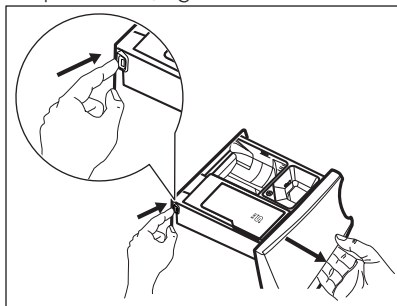

2. Fjern indsatsen til skyllemidlet og, hvis indsat, beholderen til flydende vaskemiddel.

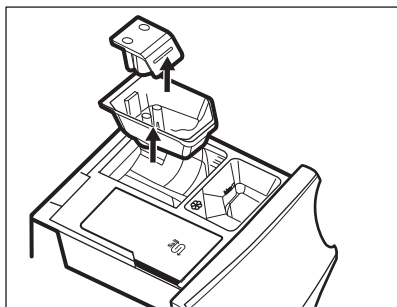
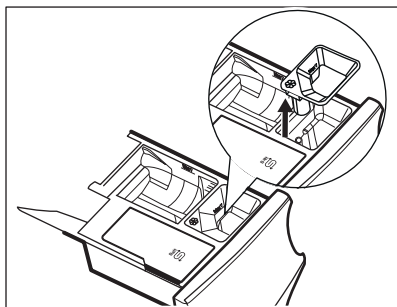

3. Vask skuffen og alle indsatser under rindende vand.

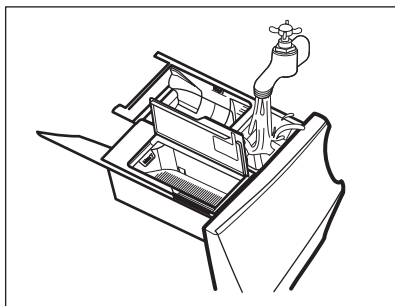

4. Sørg for, at alle vaskemiddelrester bliver fjernet fra vaskemiddeltransportøren. Brug en klud.

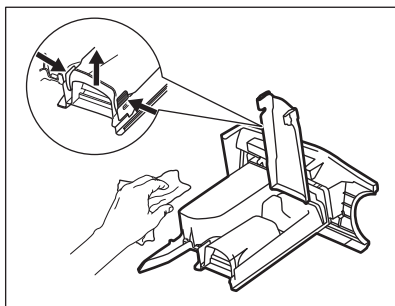

5. Sørg for, at alle rester af vaskemiddel er fjernet fra den øverste og nederste del af fordybningen. Brug en lille børste til at rengøre fordybningen.

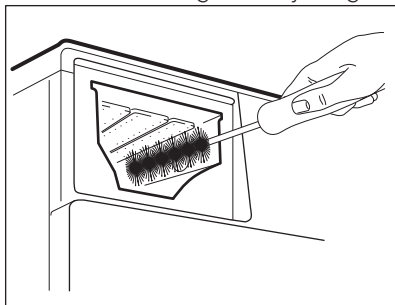

6. Indsæt vaskemiddelskuffen i styreskinne, og luk den. Kør skylleprogrammet uden tøj i tromlen.

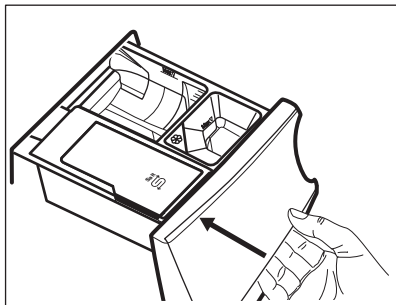

16.7 Rengøring af afløbspumpen



ADVARSEL!

Træk stikket ud af stikkontakten.



Eftersø jævnligt afløbspumpefilteret, og sørg for, at det er rent.

Rengør afløbspumpen hvis:

- Apparatet tømmer ikke vandet ud.
- Tromlen ikke roterer.
- Apparatet udsender en mærkelig støj på grund af afløbspumpens blokering.
- Beskeden Kontrollér, at afløbsfiltret ikke er tilstoppet, vises.



ADVARSEL!

- Fjern ikke filteret, mens apparatet er i gang.
- Rens ikke pumpen, hvis vandet i apparatet er varmt. Vent, til vandet er kølet ned

Fortsæt som følger for at rengøre pumpen:

1. Åbn dækslet til pumpen.

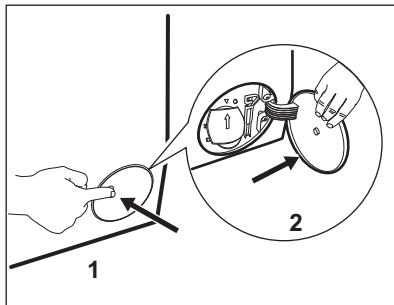

2. Anbring en passende skål under afløbspumpeadgangen for at opsamle vand, der flyder ud.
3. Åbn skakten nedad. Sørg altid for klude til optørring af spildt vand, når filteret fjernes.

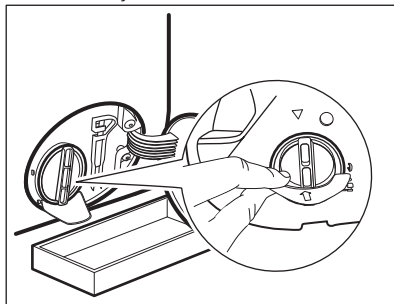

4. Drej filteret 180 grader mod uret for at åbne det, uden at fjerne det. Lad vandet flyde ud.

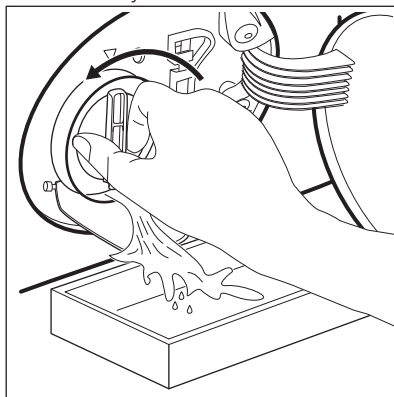

5. Når skålen er fuld af vand, skal filteret sættes tilbage, og beholderen tømmes.
6. Gentag trin 4 og 5, til vandet ikke længere flyder ud.
7. Drej filteret mod uret, og tag det af.

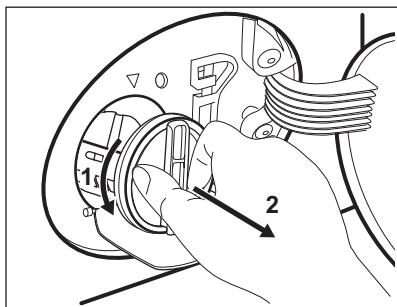

8. Fjern om nødvendigt fnug og genstande fra filterfordybningen.
9. Kontroller, at pumpehjulet kan rotere. Hvis det ikke roterer, bedes du kontakte det autoriserede servicecenter.

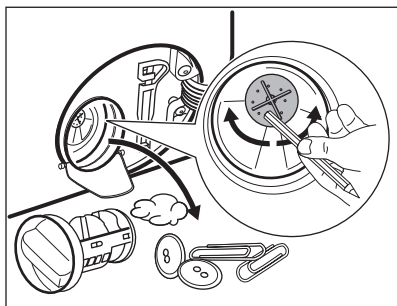

10. Rengør filteret under vandhanen.

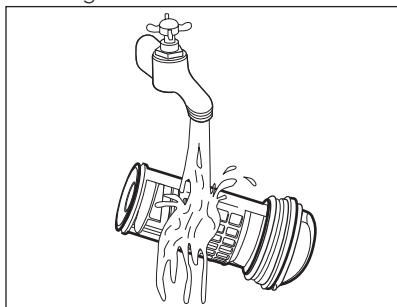

11. Sæt filteret på plads i de specielle skinner ved at dreje det med uret. Sørg for at stramme filteret korrekt for at forhindre lækager.

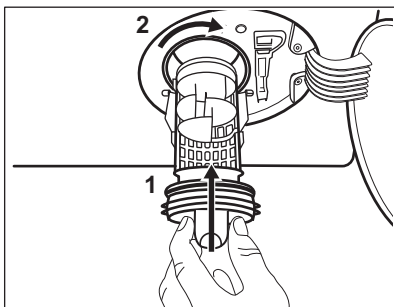

12. Luk dækslet til pumpen.

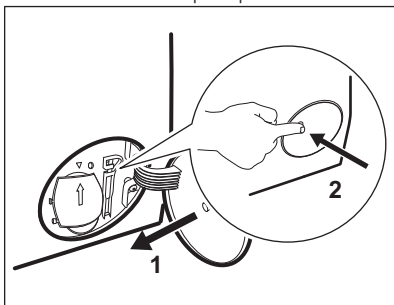

Når du tømmer vandet med nødtømningsproceduren, skal du igen aktivere udtømningssystemet:

- a. Kom 2 liter vand i vaskemiddelbeholderens rum til hovedvask.
- b. Start programmet for at tømme vandet ud.

16.8 Rengøring af tilløbsslangen og filteret i indløbsventilen

Det anbefales at rengøre både tilløbsslangens og ventilens filtre ind imellem for at fjerne evt. aflejringer, der kan have ophobet sig gennem tiden:

1. Fjern tilløbsslangen fra hanen, og rengør filteret.

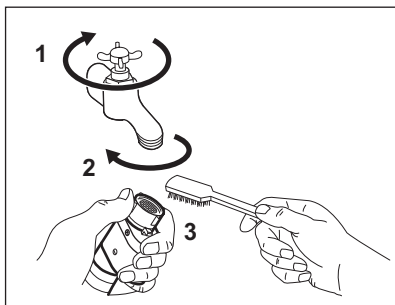

2. Fjern tilløbsslangen fra apparatet ved at løsne ringmøtrikken.

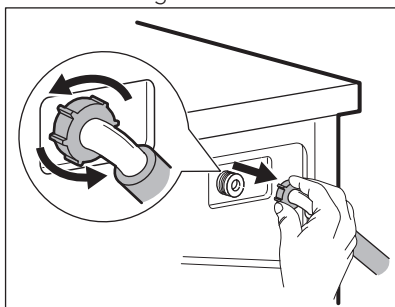

3. Rengør ventilfilteret på apparatets bagside med en tandbørste.

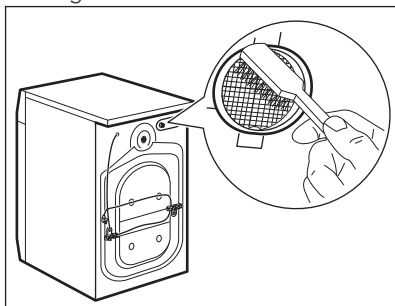

4. Når du igen tilslutter slangen på bagsiden af apparatet, skal du dreje den til venstre eller højre (ikke i lodret position), afhængigt af din vandhanes position.

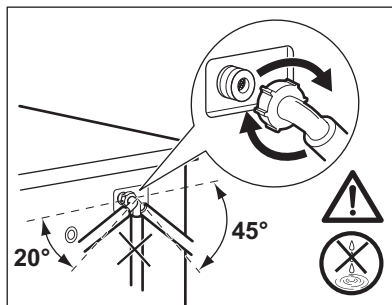

16.9 Nødtømning

Hvis apparatet ikke kan tømme vandet, bør du udføre den samme procedure, beskrevet i afsnittet "Rengøring af udtømningspumpe". Hvis det er nødvendigt, rengøres pumpen.

Når du tømmer vandet med nødtømningsproceduren, skal du igen aktivere udtømningssystemet:

1. Kom 2 liter vand i vaskemiddelbeholderens rum til hovedvask.
2. Start programmet for at tømme vandet ud.

16.10 Frostsikring

Hvis apparatet bliver installeret et sted, hvor temperaturen kan nå værdierne omkring 0 °C eller falde til under dette, skal du fjerne det resterende vand fra tilløbsslangen og afløbspumpen.

1. Træk stikket ud af stikkontakten.
2. Luk for vandhanen.
3. Læg de to ender af tilløbsslangen i en beholder, og lad vandet løbe ud af slangen.
4. Tøm afløbspumpen. Se nødtømningsproceduren.
5. Når afløbspumpen er tom, sættes tilløbsslangen på igen.



ADVARSEL!

Kontroller, at temperaturen er over 0 °C, inden du bruger apparatet igen. Producenten er ikke ansvarlig for skader forårsaget af lave temperaturer.

17. FEJLFINDING



ADVARSEL!

Se kapitlerne om sikkerhed.

17.1 Indledning



ADVARSEL!

Sluk for apparatet, før der udføres nogen som helst form for eftersyn.

Apparatet starter ikke eller stopper under drift.

Prøv først at finde en løsning på problemet (se i tabellen "Mulige fejl"). Kontakt det autoriserede servicecenter, hvis problemet fortsætter.

I tilfælde af større problemer går lyssignalet i gang, en alarmmeddelelse vises, og knappen Start/Pause blinker muligvis hele tiden, f.eks.:

- **Kontrollér, at der er åbnet for vandhanen** - Apparatet tager ikke vand ind korrekt.
- **Kontrollér, at afløbsfiltret ikke er tilstoppet.** - Apparatet tømmes ikke for vand.
- **Kontroller, at lugen er lukket korrekt** - Apparatets luge åbner eller lukker ikke korrekt. Kontrollér lugen!



Hvis apparatet er fyldt for meget, bedes du fjerne noget af tøjet fra tromlen og/eller holde lugen presset ind, mens du trykker på Start/Pause-knappen, indtil lampen  holder op med at blinke (se billedet herunder).

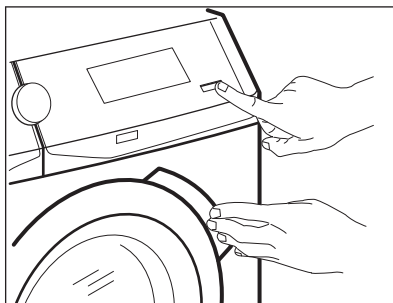

- **Programmet fortsætter når elforsyningen er stabil** - Strømforsyningen er ustabil. Vent, indtil strømforsyningen er stabil.
- **Vandlækage** - Overløbsikringen er blevet udløst. Frakobl apparatet, og luk for vandhanen. Kontakt det autoriserede servicecenter.
- **Maskinrens anbefales** - Kør **Maskinrens**-programmet, som beskrevet i kapitlet "Programmer". Hvis rengøringsprogrammet udsættes bliver meddelelsen ved med at blive vist under næste brug, indtil det køres.





Hvis rengøringsprogrammet udsættes bliver meddelelsen ved med at blive vist under næste brug, indtil det køres.

17.2 Mulige fejl

Fejl	Mulig årsag
Programmet starter ikke.	<ul style="list-style-type: none"> • Sørg for, at netstikket er sat rigtigt i stikkontakten. • Kontrollér, at apparatets låge er lukket. • Kontrollér, at der ikke er sprunget en sikring i sikringsdåsen. • Sørg for, at der er trykket på Start/Pause. • Hvis udskudt start er indstillet, skal du annullere indstillingen eller vente på, at nedtællingen er slut. • Deaktiver børnesikringen, hvis den er aktiveret.
Apparatet tager ikke vand ind korrekt.	<ul style="list-style-type: none"> • Kontrollér, at der åbnet for vandhanen. • Sørg for, at vandtrykket ikke er for lavt. Kontakt det lokale vandværk for at få disse oplysninger. • Kontrollér, at vandhanen ikke er tilstoppet. • Kontrollér, at der ikke er knæk, skader eller bøjninger på tilløbsslangen. • Kontrollér, at tilløbsslangen er tilsluttet korrekt. • Kontrollér, at tilløbsslangens filter og filteret til indløbsventilen ikke er tilstoppet. Se "Vedligeholdelse og rengøring".
Apparatet bliver fyldt med vand og tømmes med det samme	<ul style="list-style-type: none"> • Kontrollér, at afløbsslangen er i den korrekte position. Slangen er muligvis placeret for lavt. Se under "Installation".
Apparatet tømmer ikke vandet ud.	<ul style="list-style-type: none"> • Kontrollér, at vaskens vandlås ikke er tilstoppet. • Kontrollér, at afløbsslangen ikke er knækket eller bøjet. • Kontrollér, at afløbsfiltret ikke er tilstoppet. Rens filtret om nødvendigt. Se "Vedligeholdelse og rengøring". • Kontrollér, at tilslutningen til afløbsslangen er korrekt. • Indstil tømningsprogrammet, hvis du indstiller et program uden tømningfasen. • Indstil tømningsprogrammet, hvis du indstiller en funktion, som slutter med vand i tromlen.
Centrifugeringen fungerer ikke, eller en vask varer længere end normalt.	<ul style="list-style-type: none"> • Vælg centrifugeringsprogrammet. • Kontrollér, at afløbsfiltret ikke er tilstoppet. Rens filtret om nødvendigt. Se "Vedligeholdelse og rengøring". • Justér tøjet i karret manuelt, og start centrifugeringen igen. Dette problem kan skyldes balanceproblemer.
Der er vand på gulvet.	<ul style="list-style-type: none"> • Kontrollér, at tilslutningerne til vandslangen er tætte, og at der ikke er nogen lækager. • Kontrollér, at tilløbsslangen og afløbsslangen ikke har nogen skader. • Kontrollér, at du bruger det rigtige vaskemiddel og den korrekte mængde.

Fejl	Mulig årsag
Du kan ikke åbne apparatets luge.	<ul style="list-style-type: none"> • Kontrollér, at der er valgt et vaskeprogram, som ender med vand i karret. • Kontrollér, at vaskeprogrammet er slut. • Indstil tømningsprogrammet, hvis der er vand i tromlen. • Kontrollér, at apparatet får strøm. • Dette problem kan skyldes en funktionsfejl i apparatet. Kontakt det autoriserede servicecenter. Læs "Nødbåbning af luge" omhyggeligt, hvis du har brug for at åbne lugen. • Kontrollér, at Start m/fjernkontrol ikke er tændt. Sluk den.
Beskeden "Kunne ikke oprette forbindelse til WiFi" vises på skærmen.	<ul style="list-style-type: none"> • Kontrollér det trådløse signal. • Kontrollér dit hjemmenetværk og din router. • Genstart routeren. • Kontakt din trådløse serviceudbyder, hvis der er yderligere problemer med det trådløse netværk.
App'en kan ikke kontakte apparatet.	<ul style="list-style-type: none"> • Kontrollér det trådløse signal. • Kontrollér, om din smart-enhed er forbundet til det trådløse netværk. • Kontrollér dit hjemmenetværk og din router. • Genstart routeren. • Kontakt din trådløse serviceudbyder, hvis der er problemer med det trådløse netværk. • Apparatet, smart-enheden eller begge, skal konfigureres igen, fordi en ny router er blevet installeret, eller routerkonfigurationen er blevet ændret.
App'en kan ikke kontakte apparatet hyppigt.	<ul style="list-style-type: none"> • Sørg for, at det trådløse signal når apparatet. Forsøg at flytte hjemmerouteren så tæt på apparatet som muligt, eller overvej at købe en udvider af den trådløse rækkevidde. • Sørg for, at det trådløse signal ikke afbrydes af mikrobølge. Sluk for mikrobølgen. Undgå at bruge mikrobølgen og fjernbetjeningen på samme tid.
Apparatet udsender en unormal lyd og vibrerer.	<ul style="list-style-type: none"> • Kontrollér, om nivelleringen af apparatet er korrekt. Se under "Installation". • Kontrollér, at emballagen og/eller transportboltene er fjernet. Se under "Installation". • Læg mere tøj i tromlen. Der kan være for lidt tøj i maskinen.
Programvarigheden stiger eller falder under programudførelsen.	<ul style="list-style-type: none"> • ProSense-funktionen kan justere programvarigheden i henhold til vasketøjets type og mængde. Se "ProSense-fyldningsdetektionen" i kapitlet "Daglig brug".

Fejl	Mulig årsag
Resultatet af vasken er utilfredsstillende.	<ul style="list-style-type: none"> • Forøg mængden af vaskemiddel, eller brug et andet vaske-middel. • Brug specielle produkter til at fjerne vanskelige pletter, inden du vasker tøjet. • Kontrollér, at du har indstillet den korrekte temperatur. • Reducér mængden af vasketøj. • Kontrollér, at der ikke er hældt en anden type vaskemiddel i rummet . Hvis det er tilfældet, skal du se "Fjernelse af vaskemiddel eller andre plejemidler fra saltbeholderen". • Kontrollér, at der ikke er hældt salt i rummet . Hvis det sker, skal du køre et skylleprogram eller køre vaskepro-grammet igen.
For meget skum i trom- len under vaskeprogram- met.	<ul style="list-style-type: none"> • Reducér mængden af vaskemiddel.
For stort saltforbrug.	<ul style="list-style-type: none"> • Kontrollér, om blødgøringsanlægget er indstillet til også at virke under skyllefasen. Se "Sådan indstiller du vandets hårdhedsgrad" i kapitlet "Blødgøringsanlæggets (SoftWa- ter-teknologi)".
Tromlen er tom, og dis- playet viser, der er vægt i.	<ul style="list-style-type: none"> • Tryk på knappen On/Off for at slukke for apparatet, og tænd det igen for at indstille vægt.
Tromlen er fyldt, men displayet viser 0,0 kg.	<ul style="list-style-type: none"> • Du har lagt vasketøjet i, før du tændte for apparatet. Tryk på knappen On/Off for at slukke for apparatet. • Tøm tromlen og følg de nødvendige trin. (Se "Ilægning af vasketøjet")

Tænd for maskinen, når den er kontrolleret. Programmet fortsætter fra det punkt, hvor det blev afbrudt.

Kontakt det autoriserede servicecenter, hvis problemet opstår igen.

Hvis displayet viser andre alarmkoder. Sluk, og tænd for apparatet. Kontakt det autoriserede servicecenter, hvis problemet fortsætter.

17.3 Nødåbning af luger

I tilfælde af strømafbrydelse eller fejl forbliver apparatets luger låst. Vaskeprogrammet fortsætter, når strømmen vender tilbage. Hvis lugen forbliver låst i tilfælde af fejl, er det muligt at åbne den vha. funktionen til oplåsning i nødtilfælde.

Inden lugen åbnes:



FORSIGTIG!

Risiko for forbrændinger!

Pas på at vandtemperaturen og vasketøjet ikke er varmt. Hvis det er relevant, skal man vente til det er kølet ned.

**FORSIGTIG!**

Fare for personskade! Sørg for, at tromlen ikke drejer. Hvis det er relevant, skal man vente til tromlen ikke drejer mere.



Sørg for, at vandstanden inde i tromlen ikke er for høj. Gå om nødvendigt i gang med en nødtømning (se "Nødtømning" i kapitlet "Vedligeholdelse og rengøring").

Lugen åbnes på flg. måde:

1. Tryk på knappen On/Off for at slukke for apparatet.
2. Træk stikket ud af stikkontakten.
3. Åbn filterklappen.
4. Træk udløseren til oplåsning i nødstilfælde ned én gang. Træk den igen ned, hold den i spænding, og åbn imens apparatets luger.

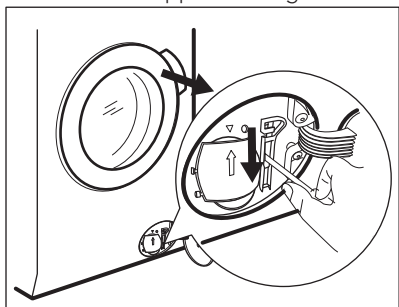

5. Tag vasketøjet ud og luk derefter apparatets luger.

6. Luk filterklappen.

17.4 Fjernelse af vaskemiddel eller andre tilsætningsstoffer

fra saltbeholderen

Enhver type vaskemiddel og tilsætningsstoffer, der ved et uheld

hældes i beholderen , skal fjernes fuldstændigt.

Gør følgende, hvis dette sker:

1. Træk skuffen ud.

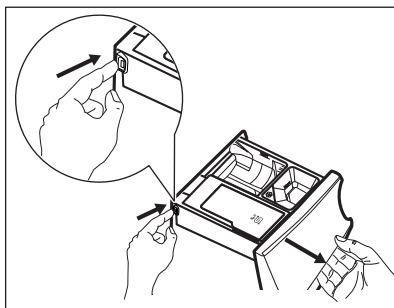

2. Fjern ethvert spor af vaskemiddel eller tilsætningsstof, og rengør beholderen grundigt.
3. Sæt skuffen på plads, og hæld salt i rummet .
4. Luk skuffen.
5. Kø et program til bomuld eller syntetiske stoffer, uden at reducere tiden, for at gendanne vandblødgøringsfunktionen.

18. FORBRUGSVÆRDIER



Angivne værdier opnås under laboratorieforhold med relevante standarder. Forskellige årsager kan ændre dataene: mængden og typen af vasketøj og den omgivende temperatur. Vandtryk, forsyningsspændingen og temperaturen af det tilførte vand kan også påvirke vaskeprogrammets varighed.



Tekniske specifikationer kan ændres uden forudgående varsel for at forbedre produktets kvalitet.



Under vaskeprogrammet kan Prosense-teknologien variere både vaskens varighed og forbrugsværdierne. Se "Prosense-fyldningsdetektionen" i kapitlet "Daglig brug" for flere oplysninger.

Programmer	Mængde (kg)	Energiforbrug (kWh)	Vandforbrug (liter)	Omtrentlig programvarighed (minutter)	Resterende fugt (%) ¹⁾
Bomuld 60 °C	9	1.65	90	220	44
Bomuld 40 °C	9	1.20	90	210	44
Syntetisk vask 40 °C	4	0.72	55	160	35
Finvask 40 °C	4	0.60	60	120	35
Uld/Silke 30 °C	2	0.35	58	60	30
Standard bomuldsprogrammer²⁾					
Standard 60 °C bomuld	9	0.33	54	268	44
Standard 60 °C bomuld	4.5	0.30	40	247	44
Standard 40 °C bomuld	4.5	0.31	40	234	44

¹⁾ Ved slutningen af centrifugeringsfasen.

²⁾ Resultaterne af ydeevnen og et lavt energiforbrug sikres gennem brugen af blødt vand. For at opretholde dette gennem længere tid er det meget vigtigt at indstille det rette vandhårdhedsniveau ifølge anvisningerne i brugervejledningen og at bruge salt regelmæssigt til at regenerere resinerne.

Slukket funktion (W)	0.30
Tændt funktion (W)	0.30
Strømforbrug i netværksstandby (W)	3.00
Tid til netværksstandby (min.)	15
Informationen i ovenstående tabel er i overensstemmelse med direktiv 1015/2010 til gennemførelse af Europa-Kommissionens forordning 2009/125/EC og Europa-Kommissionens forordning nr. 1275/2008.	

19. TEKNISKE DATA

Mål	Bredde / Højde / Dybde / Samlet dybde
	600 mm/ 850 mm/ 630 mm/ 660 mm

Tilslutning, el	Spænding	230 V
	Samlet effekt	2200 W
	Sikring	10 A
	Hyppighed	50 Hz
Niveau af beskyttelse mod indtrængen af faste partikler og fugt sikres af beskyttelsesdækslet, undtagen hvor lavspændingsudstyret ikke har beskyttelse mod fugt		IPX4
Vandforsynings tryk	Minimum	0,5 bar (0,05 MPa)
	Maks.	8 bar (0,8 MPa)
Vandforsyning ¹⁾		Koldt vand
Maks. fyldning	Koge-/Kulørtvask	9 kg
Energiklasse		A+++
Centrifuger. hastighed	Maksimum centrifugeringshastighed	1551 o/m

¹⁾ Forbind tilførselsslangen til en vandtilslutning/lukkeventil med et 3/4" -gevind.

20. TILBEHØR

20.1 Fås på www.aeg.com/shop eller hos en autoriseret forhandler



Det er kun egnet tilbehør, som er godkendt af AEG, der sikrer apparatets sikkerhedsstandarder. Hvis der bruges ikke-godkendte dele, bliver eventuelle garantikrav ugyldige.

20.2 Fastgørelsespladesæt

Hvis du installerer apparatet over gulvniveau, skal du fastgøre apparatet med fastgørelsespladerne.

Læs omhyggeligt de anvisninger, der følger med tilbehøret.

20.3 Sammenbygningsæt

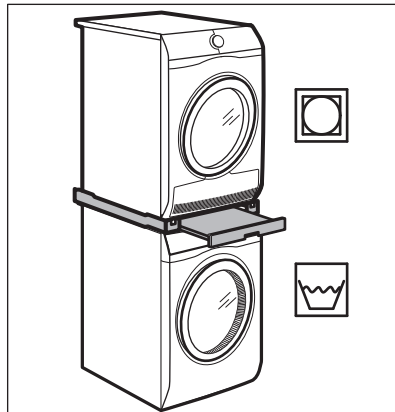

Tørretumbleren kan sættes oven på vaskemaskinen, men **kun ved hjælp af det korrekte sammenbygningsæt, der er fremstillet og godkendt af AEG.**



Bekræft det kompatible sammenbygningsæt ved at kontrollere dine apparaters dybde.

Sammenbygningssættet kan bruges sammen med de apparater, som er angivet i folderen, der følger med tilbehøret.

Læs omhyggeligt de anvisninger, der følger med apparatet og tilbehøret.



ADVARSEL!

Sæt ikke tørretumbleren under vaskemaskinen.

Til at hæve dit apparat og gøre det nemmere at lægge vasketøj i og tage det ud.

Skuffen kan bruges til opbevaring af vasketøj, f.eks. : håndklæder, rengøringsmidler osv.

Læs omhyggeligt de anvisninger, der følger med tilbehøret.

20.4 Sokkelskuffe

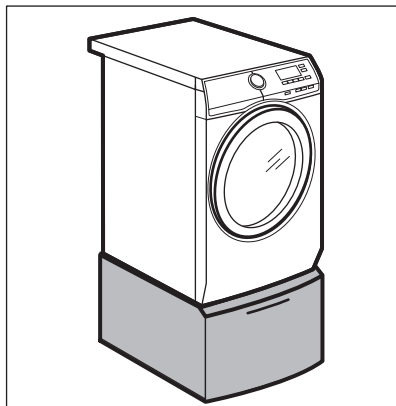

21. PRODUKTINFORMATIONSAK I REFERENCE TIL EU-FORORDNING 1369/2017

Produktinformationsark	
Varemærke	AEG
Model	L9FSB960A, PNC914550931
Nominel kapacitet i kg	9
Energieffektivitetsklasse	A+++
Energiforbrug i kWh/år, baseret på 220 normale vaskecykluser for 60 °C- og 40 °C-normalprogrammerne til bomuld ved hel og halv fyldning, og forbruget i laveffekttilstandene. Det faktiske energiforbrug afhænger af, hvorledes maskinen benyttes.	76
Energiforbrug for 60 °C-normalprogrammet til bomuld ved hel fyldning i kWh	0.33
Energiforbrug for 60 °C-normalprogrammet til bomuld ved halv fyldning i kWh	0.30

Energiforbrug for 40 °C-normalprogrammet til bomuld ved halv fyldning i kWh	0.31
Effektforbrug i slukket tilstand i W	0.30
Effektforbrug i left on-tilstand i W	0.30
Vandforbrug i liter/år, baseret på 220 normale vasceyklusser for 60 °C- og 40 °C-programmerne til bomuld ved hel og halv fyldning. Det faktiske vandforbrug afhænger af, hvorledes maskinen benyttes.	10499
Centrifugeringssevneklasse på skalaen G (lav effektivitet) til A (høj effektivitet)	A
Maksimal centrifugeringshastighed i omdrej/min	1551
Restfugtighed i %	44
60 °C- og 40 °C-normalprogrammerne til bomuld er de normalprogrammer, som oplysningerne på mærket og fiche gælder for, og angivelse af, at disse programmer er egnet til vask af normalt snavset bomuldstøj, og at de er de mest effektive programmer med hensyn til det kombinerede energi- og vandforbrug for vask af den pågældende type bomuldstøj.	-
Programvarighed for 60 °C-normalprogrammet til bomuld ved hel fyldning i minutter	268
Programvarighed for 60 °C-normalprogrammet til bomuld ved halv fyldning i minutter	247
Programvarighed for 40 °C-normalprogrammet til bomuld ved halv fyldning i minutter	234
Varigheden af left on-tilstanden i minutter	5
Emission af luftbåren støj udtrykt i dB(A) re 1 under vask	47
Emission af luftbåren støj udtrykt i dB(A) re 1 under centrifugering	75
Beregnet til indbygning J/N	Nej

Informationen i ovenstående tabel er i overensstemmelse med direktiv 1015/2010 til gennemførelse af Europa-Kommissionens forordning 2009/125/EU.

22. MILJØHENSYN

Genbrug materialer med symbolet . Anbring emballagematerialet i passende beholdere til genbrug. Hjælp med at beskytte miljøet og menneskelig sundhed samt at genbruge affald af elektriske og elektroniske apparater.

Kasser ikke apparater, der er mærket med symbolet , sammen med husholdningsaffaldet. Lever produktet tilbage til din lokale genbrugsplads eller kontakt din kommune.

www.aeg.com/shop



157012693-A-382018

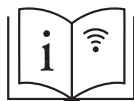
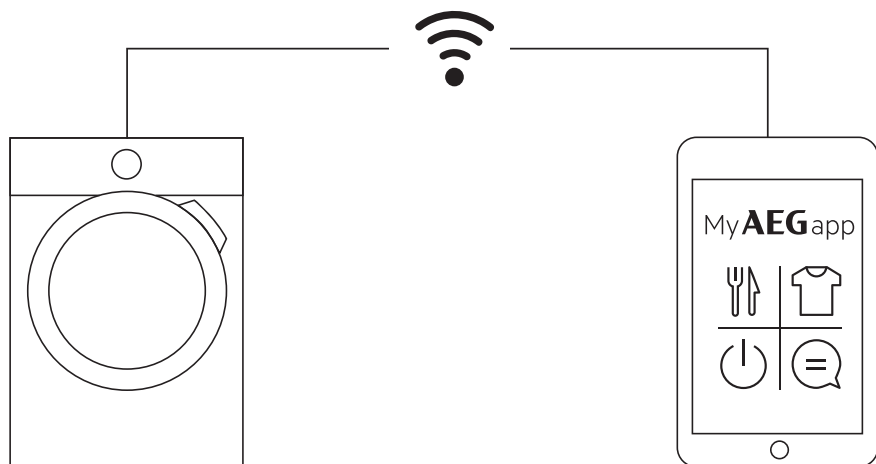

aeg.com/app



The software included in this product contains copyrighted software that is licensed under the BSD, GPL-2.0, LGPL-2.0, LGPL-2.1, zLib, MIT, ISC, Apache 2.0 and others. It is possible to display the complete copy of the licenses in the AEG App that can be downloaded from the corresponding App store from the License menu section. It is possible to download the source code of the open source software used in the product by searching for Wi-Fi Module Software version in NIUX subfolder at the following website: <http://aeg.opensourcerepository.com>.

AEG