

RS

BA

DETALJNA UPUTSTVA ZA UPOTREBU ELEKTRIČNE RERNEE

gorenje

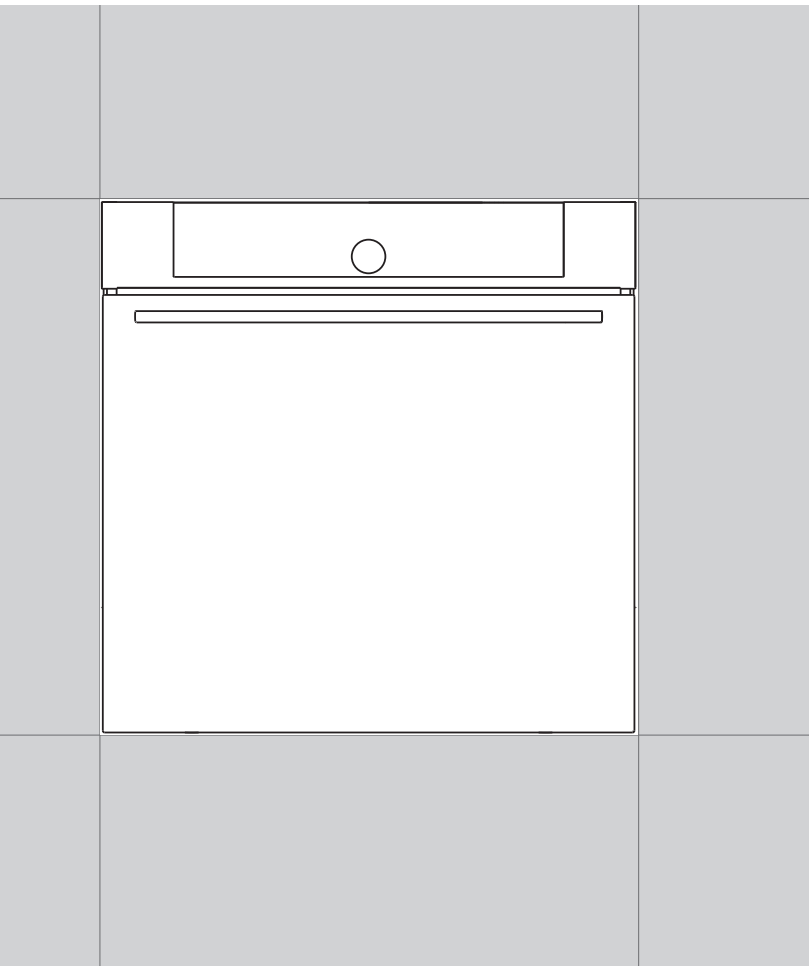

Zahvaljujemo vam na poverenju kog ste nam iskazali kupovinom našeg aparata.

Za lakšu upotrebu proizvoda priložili smo vam detaljna uputstva koja će vam pomoći da se što brže upoznate s vašim novim aparatom.

Najpre se uverite da li ste primili neoštećen aparat. Ukoliko otkrijete bilo kakvo transportno oštećenje, molimo vas da se obratite vašem prodavcu kod kog ste aparat kupili, ili područnom magacinu odakle je proizvod bio isporučen. Telefonski broj naći ćete na računu odnosno na otpremnici.

Uputstva za ugradnju i priključenje priložena su na odvojenom listu.

Uputstva za upotrebu aparata možete naći i na našem internetnom sajtu:

www.gorenje.com / < <http://www.gorenje.com> />



važne informacije



savet, napomena

SADRŽAJ

4 VAŽNE BEZBEDOSNE PREDOSTROŽNOSTI 5 Pre priključenja aparata:	UPOZORENJA
6 ELEKTRIČNA RERNA 9 Podaci o aparatu - natpisna tablica 10 Kontrolna tabla	UVOD
12 PRE PRVE UPOTREBE	PRVA PRIPREMA UREĐAJA
13 POKRETANJE RADA APARATA	
14 IZBOR OSNOVNIH MENIJA I REGULACIJA 15 A) pečenje izborom vrste hrane 17 B) pečenje izborom načina rada 23 C) memorisanje ličnih programa (moji recepti) 24 POČETAK PEČENJA 24 ZAVRŠETAK PEČENJA I ISKLJUČENJE RERNE 25 IZBOR DODATNIH FUNKCIJA 27 IZBOR OPŠTIH REGULACIJA 29 OPISI SISTEMA I TABELE PEČENJA	REGULACIJE I PEČENJE
44 ČIŠĆENJE I ODRŽAVANJE 45 Klasično Čišćenje Peći 46 Program čišćenja rerne funkcijom aqua clean 47 Skidanje i čišćenje žičanih vodilica i teleskopsko izvučenih vodilica 48 Skidanje i montaža vrata peći 51 Skidanje i montaža stakla vrata 52 Zamjena sijalice	ČIŠĆENJE I ODRŽAVANJE
53 TABELA SMETNJI I GREŠAKA	OTKLANJANJE KVAROVA I GREŠAKA
54 ODLAGANJE DOTRAJALOG APARATA	

VAŽNE BEZBEDNOSNE PREDOSTROŽNOSTI



PAŽLJIVO PROČITAJTE OVA UPUTSTVA I SAČUVAJTE IH, JER ĆETE MOŽDA TREBATI DA IH POGLEDATE KASNIJE

Deca starija od osam godina, kao i lica smanjenih psiho-fizičkih ili mentalnih sposobnosti, odnosno lica bez potrebnih iskustava ili znanja, smeju koristiti ovaj aparat isključivo pod nadzorom lica zaduženih za njihovu bezbednost, koja će im pružiti i potrebnu pomoć i uputstva za rad aparata te ih upozoriti na opasnosti povezane s upotrebom aparata. Pazite da deca ne koriste aparat kao igračku. Deca neka također ne učestvuju u postupcima čišćenja aparata ili obavljanja radova na njegovom održavanju bez odgovarajućeg nadzora.

UPOZORENJE: sam aparat i dostupni elementi aparata mogu tokom rada jače da se ugriju. Izbegavajte dodir s grejnim elementima. Mala deca (mlađa od osam godina) neka budu celo vreme pod nadzorom.

UPOZORENJE: dostupni elementi aparata mogu tokom rada jače da se ugriju. Držite decu podalje od rerne.

Tokom upotrebe aparat može jače da se ugrije. Pazite da ne dodirujete grejne elemente rerne.

Koristite isključivo temperaturnu sondu koja je preporučena za korištenje s ovom rernom.

UPOZORENJE: pre zamene sijalice proverite da li je aparat isključen iz električne instalacije, te time sprečite opasnost električnog udara.

Za čišćenje stakla na vratima rerne ili stakla na poklopcu špareta nemojte koristiti gruba sredstva za čišćenje ili oštre metalne strugalice, jer mogu da izgriju površinu, što može da dovede do oštećenja površine i razbijanja stakla.

Aparat nije dozvoljeno čistiti napravama na vruću paru ili visokotlačnim aparatima za čišćenje, jer takve naprave mogu da uzrokuju strujni udar.

Naprava za isključenje mora da bude ugrađena u fiksnu instalaciju u skladu s uputstvima za električne instalacije.

Ukoliko je priključni kabl oštećen, sme ga zameniti isključivo proizvođač ili njegov ovlašćeni serviser, jer ćete jedino time sprečiti eventualne opasnosti odnosno povrede (samo za aparate opremljene priključnim kablom).

Aparat ne sme da bude postavljen iza dekorativnih vrata, da se spreči pregrevanje.

Aparat je namenjen upotrebi u domaćinstvu. Nemojte ga koristiti u bilo kakve druge svrhe, npr. za zagrevanje prostorija, sušenje životinja, hartije, tkanina ili bilja, jer u takvim slučajevima postoji opasnost oštećenja ili požara.

Aparat sme priključiti samo servisna služba ili ovlašćeno stručno lice. Nestručni zahvati i popravci aparata mogu dovesti do opasnosti od strujnog udara i ozbiljnih povreda, kao i do oštećenja na aparatu.

Pazite da priključni kablov aparata koji se nalaze u blizini vašeg aparata ne budu stisnuti vratima rerne, jer mogu da se oštete i uzrokuju kratak spoj. Zato električne priključne kablove drugih aparata držite na primerenoj udaljenosti.

Rernu nemojte oblagati aluminijumskom folijom i nemojte stavljati tepsiju na dno rerne, jer obloga iz folije sprečava kruženje

vazduha u rerni, ometa pečenje i uništava email.

Tokom rada vrata rerne jače se ugriju. Zato je kao dodatna zaštita ugrađeno treće staklo, koje tokom rada rerne snižava površinsku temperaturu stakla na vratima rerne (samo određeni modeli).

Šarniri vrata rerne mogu da se oštete ako ih preopteretite, zato na otvorena vrata rerne nemojte slagati teže sudove za kuvanje i nemojte da se naslanjate na otvorena vrata npr. tokom čišćenja unutrašnjosti rerne. Nemojte dozvoliti deci da sednu na vrata.

Aparat nemojte podizati hvatajući ga za dršku vrata.

Korišćenje aparata bezbedno je i sa vodilicama tepsije i bez njih.

Pazite da otvori za provetravanje nisu pokriveni ili blokirani na neki drugi način.

PRE PRIKLJUČENJA APARATA:



Pre priključenja aparata detaljno pročitajte uputstva za upotrebu. Otklanjanje kvarova odnosno reklamacije koje nastanu zbog nepravilnog priključenja ili nepravilne upotrebe aparata, nisu predmet garancije.

ELEKTRIČNA RERNA

(OPIS PEĆI I OPREME - OVISNO O MODELU)

Na slici je prikazan i opisan jedan od modela ugradnih aparata. Aparati za koje su izrađena ova uputstva mogu imati različitu opremu, zato su možda u uputstvima opisane i određene funkcije i oprema koje vaš aparat nema.

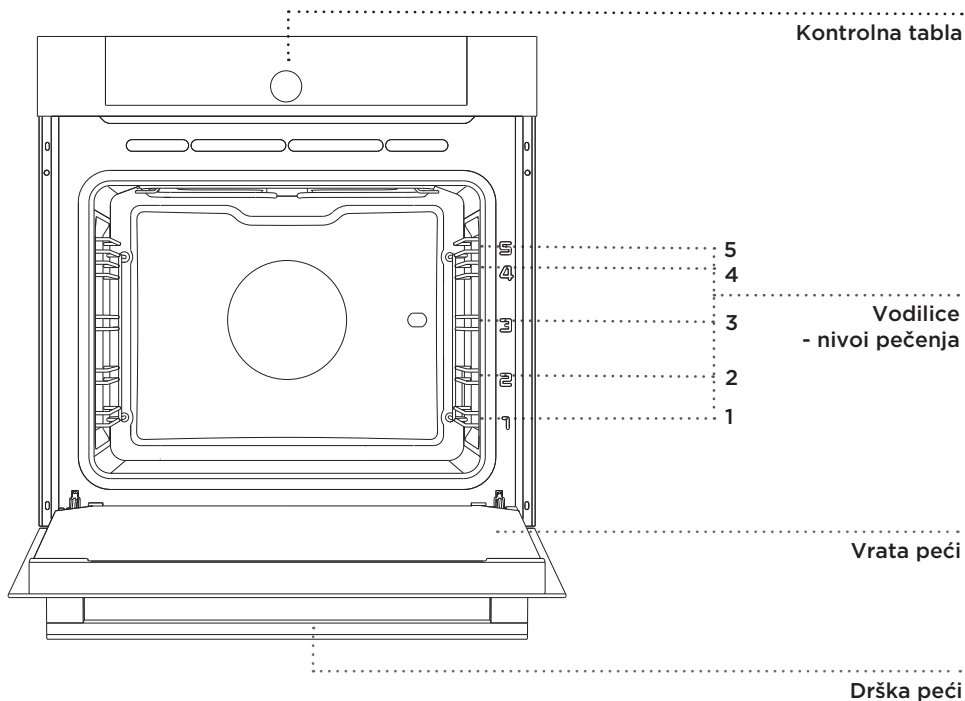

ŽIČANE VODILICE

Žičane vodilice omogućuju pripremu hrane na 5 nivoa (vodite računa da se nivoi uvek broje odozdo prema gore).

Vodilice 4 i 5 su namenjene pečenju na roštilju.

TELESKOPSKKE VODILICE

Teleskopskim vodilicama opremljeni su 2., 3. i 4. nivo.

Teleskopske vodilice mogu na određenim nivoima delimično ili u potpunosti da se izvuku.

PREKIDAČI VRATA PEĆI

Prekidači isključuju zagrevanje peći, ventilator i mikrotalase, kada se vrata peći otvore tokom rada. Kad se vrata zatvore, prekidači ponovno uključe zagrevanje.

RASHLADNI VENTILATOR

U aparat je ugrađen rashladni ventilator koji hladi kućište i kontrolnu tablu aparata.

PRODUŽENO DELOVANJE RASHLADNOG VENTILATORA

Nakon isključenja peći rashladni ventilator ostane delovati još određeno kraće vreme, i time dodatno ohladi peć. Produženo delovanje rashladnog ventilatora ovisi o temperaturi u centru peći.

PRIBOR PEĆI (Ovisno o modelu)

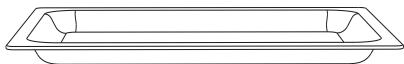

STAKLENA TEPSIJA koristi se za pečenje jela na svim sistemima peći, kao i mikrotalasima. Možete je koristiti i kao servirni pladanj.



REŠETKA se koristi za pečenje na roštilju ili na nju stavite tepsiju s vašom hranom.

 Na rešetki je napravljen bezbednosni graničnik, stoga kod izvlačenja morate rešetku uvek najpre lagano podignuti sa prednje strane.

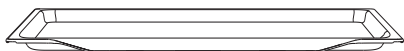

NISKA TEPSIJA koristi se za pečenje torti i kolača.

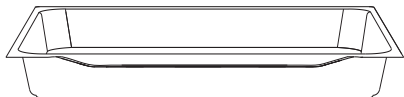

DUBOKA TEPSIJA koristi se za pečenje mesa i vlažnih kolača. Može se koristiti i kao tepsija za sakupljanje masnoće

 Duboka tepsija neka tokom pečenja nikad ne bude u prvoj vodilici, osim ako pečete na roštilju ili koristite ražanj, pa duboka tepsija služi za sakupljanje masnoće.



Pribor za pečenje može zbog zagrevanja da promeni oblik, što neće uticati na njegovu upotrebljivost. Nakon što se pribor ohladi, oblik se vraća u prvobitno stanje.

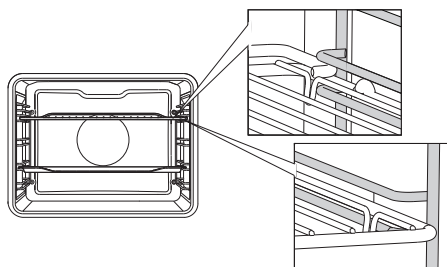

Kod žičanih vodilica pazite da rešetku i tepsije uvek umetnete u vodeći utor kojeg ograničavaju žičane vodilice.

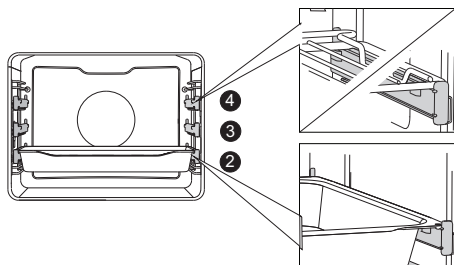

Kod teleskopskih vodilica na izvlačenje najpre izvučete par vodilica jednog nivoa, na njih stavite rešetku ili tepsiju za pečenje i rukom ih gurnete nazad do kraja u rernu.

 Vrata rerne zatvorite tek kad su teleskopske vodilice gurnute do kraja.

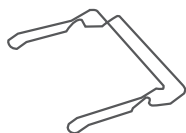

NOSAČ TEPSIJE olakšava vađenje tepsija iz rerne nakon završenog pečenja kada su još veoma vruće.

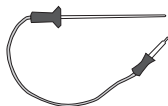

Temperaturna **SONDA** za pečenje mesa.



RAŽENJ se koristi za pečenje mesa na ražnju. Garnituru sačinjavaju stalak za ražanj, ražanj sa šrafovim za pričvršćenje, i uklonjiva drška.



Tokom pečenja aparat i određeni dostupni delovi prilično se ugriju, stoga u rukovanju peći uvek koristite zaštitne rukavice.

PODACI O APARATU - NATPISNA TABLICA (OVISNO O MODELU)

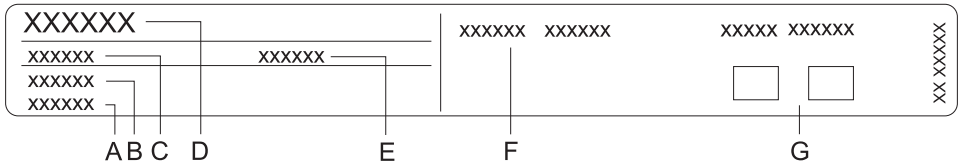

- A Serijski broj
- B Šifra
- C Tip
- D Robna marka
- E Model
- F Tehnički podaci
- G Znaci skladnosti sa standardima

Natpisna tablica s osnovnim podacima o aparatu pričvršćena je na ivici peći, i vidljiva je kad otvorite vrata peći.

KONTROLNA TABLA

(ovisno o modelu)

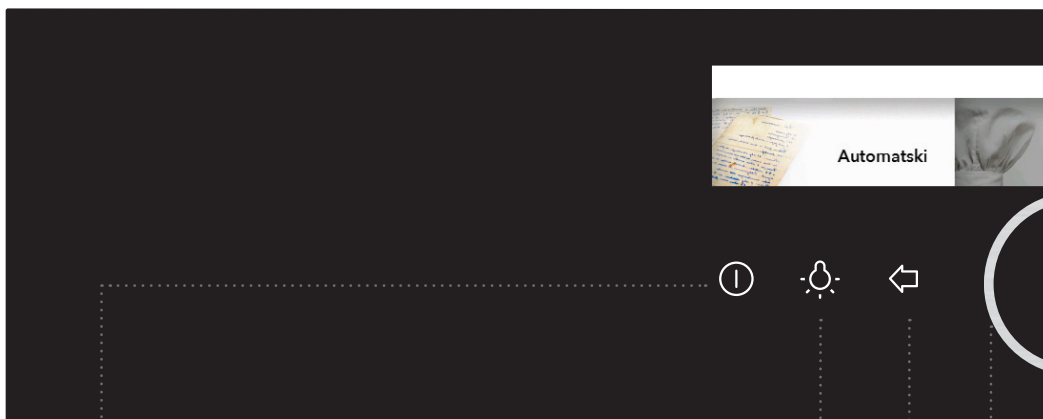

1 TIPKA
UKLJUČENJE/
ISKLJUČENJE

2 TIPKA
UKLJUČENJE/
ISKLJUČENJE
LAMPICE U PEČI

3 TIPKA NAZAD

Kratak dodir:
povratak na
prethodni meni

Dugi dodir: povratak
u osnovni meni

4 DUGME za izbor
regulacija i
POTVRĐIVANJE

Obrtanjem dugmeta
birate regulaciju

Pritiskom na dugme
potvrdite regulaciju



5 ALARM

6 TIPKA
BEZBEDNOSNA
BLOKADA ZA DECU

7 TIPKA START/
STOP

8 INDIKATOR
za prikaz svih
regulacija

Dugi dodir: START

Dugi dodir tokom
rada: STOP

NAPOMENA:

Za što bolji odziv, tipke dodirujte čim većom površinom jastučića prstiju. Svaki uspešan dodir tipke praćen je odgovarajućim zvučnim signalom.

PRE PRVE UPOTREBE

Pre prve upotrebe izvadite sve delove pribora iz rerne, uključivši transportnu opremu. Sve delove pribora očistite toplom vodom i uobičajenim sredstvima za čišćenje. Nemojte koristiti gruba sredstva za čišćenje.

Pre prve upotrebe zagrevajte rernu bez hrane na sistemu gornji i donji grejač na temperaturi 200°C otprilike jedan čas. Tokom prvog zagrevanja rerne će možda ispuštati karakterističan vonj “po novom”, zbog toga za to vreme temeljito provetravajte prostoriju.

POKRETANJE RADA APARATA

IZBOR JEZIKA

Nakon prvog spajanja aparata na električnu instalaciju, ili nakon dužeg nestanka električnog napajanja najpre izaberite jezik. Fabrički je dodeljen engleski jezik.

 Svaku regulaciju potvrdite pritiskom na DUGME.

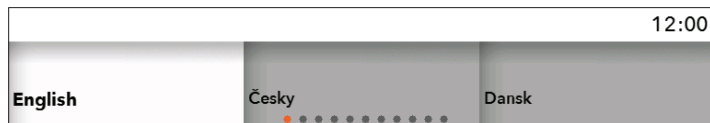

Obrnite GUMB in izberite jezik. Potrdite izbiro.

PODEŠAVANJE DATUMA

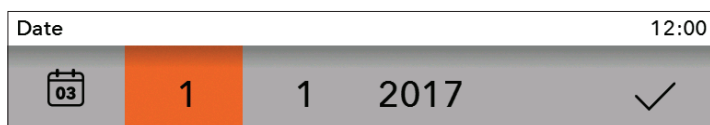

Pritiskom na DUGME izaberite DAN, MESEC I GODINU. Obrnite DUGME i izbor potvrdite kačicom.

PODEŠAVANJE SATA

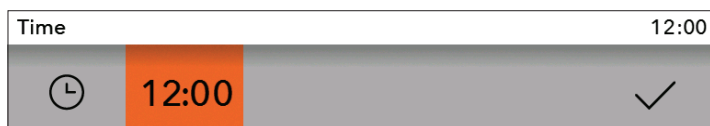

Obrnite DUGME i podesite TAČNO VREME. Izbor potvrdite kačicom.

 Rerna će da radi i ako nije podešeno tačno vreme, no u tom slučaju ne možete birati i podešavati funkcije koje programski sat omogućuje (pogledati poglavlje PODEŠAVANJE FUNKCIJA POMOĆU PROGRAMSKOG SATA).

Nakon nekoliko minuta neaktivnosti aparat prelazi u stanje mirovanja (Stand-by).

PROMENA PODEŠENOSTI SATA

Podešavanje tačnog vremena na satu možete obavljati kada nije aktivna ni jedna vremenska funkcija (pogledati poglavlje IZBOR OPŠTIH REGULACIJA).

IZBOR OSNOVNIH MENIJA I REGULACIJA

Pečenjem možete upravljati na više načina:

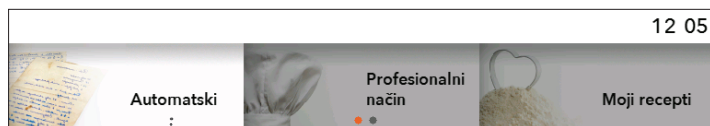

Obrnite DUGME i izaberite ime menija. Izbor potvrdite pritiskom na DUGME. Ispiše se IME izabranog menija.



Svaku regulaciju potvrdite pritiskom na DUGME.

A) Automatski način

U ovom načinu najpre izaberite vrstu hrane. Aparat će nakon toga automatski podesiti količinu, stepen zapečenosti, i vreme završetka pečenja. Program omogućuje širok izbor prethodno programiranih recepata koje su odobrili profesionalni kuvari i prehrambeni stručnjaci.

B) Profesionalni način

Ovaj način nudi izbor jela s fabrički dodeljenim vrednostima, koje možete proizvoljno menjati.

C) Moji recepti

Ovaj način vam omogućuje pripremu jela po vašoj meri, svaki puta s istim postupcima i istim regulacijama. Svoje omiljene recepte spremite u memoriju rerne, i prikazite ih na displeju svaki puta kada su vam potrebni.

A) PEČENJE IZBOROM VRSTE HRANE

(Automatski način)

 Svaku regulaciju potvrdite pritiskom na DUGME.

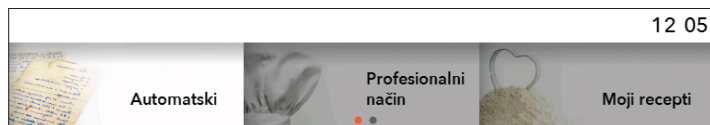

Obrnite DUGME i izaberite način **Automatski**. Izbor potvrdite pritiskom na DUGME.

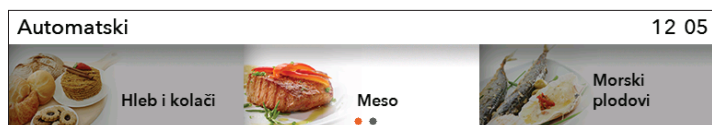

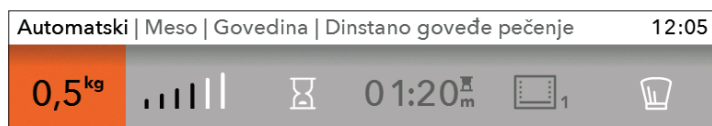

Izaberite vrstu jela a nakon toga i izabranu hranu. Potvrdite vaš izbor.



Ispišu se programirane (dodeljene) vrednosti: Količinu hrane, stepen zapečenosti i odloženo pokretanje u rad (završetak pečenja) možete prilagođavati.

- 1 količina
- 2 stepen zapečenosti
- 3 odloženo pokretanje u rad
- 4 trajanje rada
- 5 sistem pečenja i preporučljiv nivo
- 6 profesionalni način

 Ako u načinu **Automatsko** izaberete simbol , program će vas prebaciti u **profesionalni način** (pogledati poglavlje PEČENJE IZBOROM NAČINA RADA).

Dodirnite taster **START/STOP** za početak rada.
Na displeju su prikazane sve izabrane regulacije.

PRETHODNO ZAGREVANJE

Za pripremu određenih vrsta jela u **automatskom načinu**, uključena je i funkcija prethodnog zagrevanja .

Kada ste izabrali vrstu hrane, pojaviće se naredna obavest: **»Izabrani program treba prethodno zagrevanje«**. Izbor potvrdite pritiskom na DUGME. **»Prethodno zagrevanje je započelo«**. Jelo nemojte još stavljati u rernu. Na displeju se izmenično prikazuju stvarna i podešena temperatura.

Kada je podešena temperatura postignuta, prethodno zagrevanje se završava, a aparat emituje zvučni signal.

Na displeju stajanje sledeće upozorenje: **»Prethodno zagrevanje je završeno.«**

Molimo otvorite vrata i stavite jelo. Program nastavlja s pečenjem na podešenim regulacijama.



Kada je podešena funkcija prethodnog zagrevanja, ne možete koristiti funkciju odloženog pokretanja u rad.

B) PEČENJE IZBOROM NAČINA RADA

(Profesionalni način)

 Svaku regulaciju potvrdite pritiskom na DUGME.



Obrnite DUGME i izaberite **Profesionalni način.** Potvrdite vaš izbor.



Izaberite lične **osnovne regulacije.**

OSNOVNE REGULACIJE

- 1 prethodno zagrevanje
- 2 sistem (pogledati tabelu SISTEMI RADA RERNE)
- 3 temperatura u rerni

DODATNE REGULACIJE

- 4 trajanje rada (pogledati poglavlje VREMENSKE FUNKCIJE)
- 5 višefazni program (pogledati poglavlje VIŠEFAZNI PROGRAM U KORACIMA)

PRETHODNO ZAGREVANJE

Prethodno zagrevanje koristite kada želite rernu što brže zagrejati na željenu temperaturu.

Kada izaberete simbol  funkcija prethodnog zagrevanja se uključi, i pojaviće se upozorenje: **»Prethodno zagrevanje započeto.«**

Jelo nemojte još stavljati u rernu. Na displeju se izmjenično prikazuju stvarna i podešena temperatura.











Kada je podešena temperatura postignuta, prethodno zagrevanje se završava, a aparat emituje zvučni signal.

Na displeju stajace sledeće upozorenje: **»Prethodno zagrevanje je završeno.«**

Molimo otvorite vrata i stavite jelo. Program nastavlja s pečenjem na podešenim regulacijama.

 Kada je podešena funkcija prethodnog zagrevanja, ne možete koristiti funkciju odloženog pokretanja u rad.

SISTEMI RADA RERNE (ovisno o modelu)

SISTEMI PEČENJA	OPIS	PRETHODNO REGULISANA TEMPERATURA (°C)	MIN - MAX TEMPERATURA (°C)
SISTEMI RADA RERNE			
	GORNJI + DONJI GREJAČ Grejači na gornjoj i donjoj strani peći ravnomerno sevaju toplotu u unutrašnjost peći. Pečenje kolača ili mesa moguće je samo na jednom nivou.	200	30 - 275
	GORNJI GREJAČ Toplotu seva samo grejač na gornjoj strani peći. Koristi se kad želite jače zapeći gornju stranu jela.	150	30 - 235
	DONJI GREJAČ Toplotu seva samo grejač na donjoj strani peći. Koristi se kad želite jače zapeći donju stranu jela.	160	30 - 235
	MALI ROŠTILJ Deluju samo infra grejač koji je deo velikog roštilja. Koristi se za pečenje manjih količina namirnica na roštilju, npr. zapečenih kriški hleba ili pivskih kobasica, te za pečenje tosta.	240	30 - 275
	VELIKI ROŠTILJ Deluju gornji grejač i infra grejač. Toplotu neposredno seva infra grejač, koji je pričvršćen na plafonu peći, dok je za povećanje efekta zagrevavanja istovremeno uključen i gornji grejač. Koristi se za pečenje manjih količina namirnica na roštilju, npr. zapečenih kriški hleba, mesa, ili pivskih kobasica, te za pečenje tosta.	240	30 - 275
	VELIKI ROŠTILJ + VENTILATOR Deluju infra grejač i ventilator. Koristi se za pečenje mesa na roštilju i pečenje većih komada mesa ili peradi na jednom nivou peći. Ovaj sistem je primeren i za gratiniranje i postizanje hrskave korice jela.	170	30 - 275
	VRUĆI VAZDUH + DONJI GREJAČ Deluju donji grejač i okrugao grejač s ventilatorom. Koristi se za pečenje pica, vlažnog peciva, voćnih torti, te dizanog i prhkog testa na više nivoa.	200	30 - 275
	VRUĆI VAZDUH Deluju okrugao grejač i ventilator. Ventilator na zadnjoj stenki peći stvara se o stalnom kruženju vrućega vazduha oko pečenja ili kolača. Koristi se za pečenje mesa i kolača na više nivoa.	180	30 - 275
	VRUĆI VAZDUH ECO¹⁾ Optimizuje potrošnju energije tokom pečenja. Koristi se za pečenje mesa i kolača.	180	120 - 275
	DONJI GREJAČ + VENTILATOR Koristi se za pečenje nisko dizanih kolača, te za ukuvavanje (konzervisanje) voća i povrća.	180	30 - 230

SISTEMI PEČENJA	OPIS	PRETHODNO REGULISANA TEMPERATURA (°C)	MIN - MAX TEMPERATURA (°C)
SISTEMI RADA RERNE			
	ZAPEČENJE Tokom automatskog pečenja mesa u funkciji je gornji grejač u kombinaciji s infra grejačem i okruglim grejačem. Koristi se za sve vrste mesa.	180	30 - 240

¹⁾ Ova se funkcija koristi za određivanje energetske klase u skladu sa standardom EN 60350-1.

Kod ove funkcije nije prikazana stvarna temperatura u rerni zbog specijalnog algoritma delovanja aparata i iskorištavanja preostale toplote.

Dodirnite taster **START/STOP** za pokretanje u rad. Na displeju su prikazane sve izabrane regulacije.

 Na displeju pulsira simbol °C, sve dok ne bude postignuta podešena temperatura. Začuje se zvučni signal. Tokom rada ne možete menjati sisteme pečenja.

VREMENSKE FUNKCIJE - TRAJANJE



Vremenske funkcije možete izabrati u osnovnom profesionalnom načinu (Pro). Izbor potvrdite pritiskom na DUGME.



Trajanje rada

Odloženo pokretanje u rad



Podešavanje trajanja rada rerne

U ovom načinu određujete period u kom će rerna raditi (trajanje rada). Podesite potrebno vreme rada i potvrdite izabranu vrednost (maksimalno vreme rada je 10 časova).

U skladu s tim prilagođava se i vreme završetka rada.

Pritisnite START za početak pečenja. Na displeju su prikazane sve izabrane regulacije. Sve funkcije programskog sata možete poništiti dovевši vreme na vrednost "0".



Podešavanje odloženog pokretanja u rad



Odgođeno pokretanje u rad nije moguće na sistemima mali gril, veliki gril i gril s ventilatorom.

U ovom načinu programiranjem određujete vreme koliko dugo će rerna da radi (trajanje rada), i u koliko časova će prestati s radom (završetak rada). Pokretanje u rad možete odgoditi za 24 časa. Proverite da li je na satu podešeno tačno vreme.

Primer:

Trenutno vreme: 12:00

Vreme pečenja: 2 časa

Završetak pečenja: u 18:00 časova.

Najpre izaberite period pečenja (vreme trajanja rada), odnosno 2 časa. Na displeju automatski se ispisuje suma trenutnog tačnog vremena i vreme trajanja rada rerne (14:00).

Sada podesite vreme izabranog završetka rada (18:00).

Pritisnite START za početak pečenja. Programski sat čeka na početak pečenja. Na displeju stajaće sledeće upozorenje: **»Izabrali ste odloženo upućivanje vašega programa u rad«**. Program pečenja započne u 16:00 časova.



Nakon isteka izabranog vremena rerna automatski prestaje s radom. Začuje se zvučni signal, i prikaže se meni Završetak.

Nakon nekoliko minuta neaktivnosti aparat prelazi u stanje mirovanja (Stand-by). Prikaže se tačno vreme.

PRIPREMA HRANE U VIŠE FAZA (KORAKA)

U ovom načinu imate mogućnost da u jednom postupku pečenja udružite tri različite uzastopne faze (tri koraka) pripreme hrane. Izborom različitih regulacija možete postići da hrana bude pripremljena tačno onako kako želite.

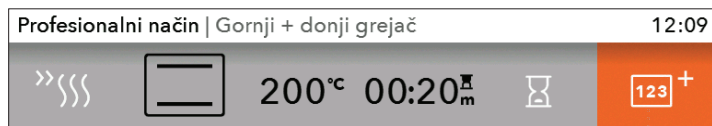

U osnovnom profesionalnom načinu možete izabrati mogućnost Priprema HRANE U VIŠE FAZA PO KORACIMA. Izbor potvrdite pritiskom na DUGME.



Izaberite: korak 1, korak2, korak3. Regulacije potvrdite pritiskom na DUGME.



Prvi korak je već izabran, ako ste pre toga izabrali Vremenske funkcije.



Podesite sistem, temperaturu i vreme. Izbor potvrdite KAČICOM i pritiskom na DUGME.

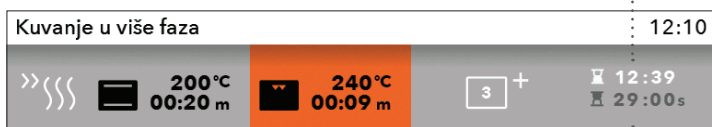





Celo vreme pečenja - završetak

Delovanje trenutne faze

Temperatura i vreme trajanja izabrane faze (koraka)

Nakon dodira tastera START rerna najpre započne raditi prema koraku 1 (na donjem delu displeja na traci je prikazano po kom koraku se pečenje odvija). Nakon isteka određenog vremena uključuje se korak 2, a zatim i korak 3 ako ste ga izabrali.

Kuvanje u više faza Korak 1/2		12:11
 20°C 19:58 s	 240°C 09:00 s	 12:40  28:58 s

 Ukoliko tokom rada želite izbrisati pojedini korak, obrnite DUGME, izaberite korak, a zatim ga poništite potvrdom na simbol KRIŽICA. To možete da uradite samo za one faze (korake), čije izvođenje još nije započelo.

C) MEMORISANJE LIČNIH PROGRAMA (MOJI RECEPTI)

Nakon završetka rada pojavi se meni Završetak. Izaberite simbol  i izabrane regulacije spremite u memoriju rerne.

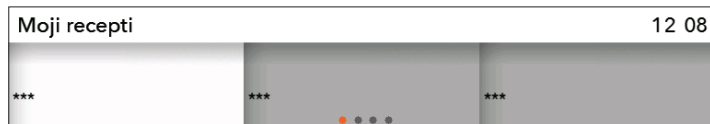

Obrnite DUGME i u osnovnom meniju izaberite **Moji recepti**. Potvrdite vaš izbor.



U memoriju možete spremiti 12 recepata.



Okretanjem DUGMETA i potvrđivanjem slova izaberite ime. Znak po potrebi izbrišite koristeći strelicu; kačicom spremate novo ime u memoriju.

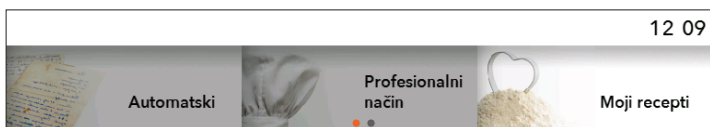

Vaše omiljene recepte možete ponovno izabrati, tako da u osnovnom meniju izaberete **Moji recepti**. Izbor potvrdite pritiskom na DUGME.



Prikažu se prethodno dodeljene vrednosti koje još možete menjati.

Nakon završetka rada pojavi se meni **Završetak**. Ako ste izabrali promene, možete ih memorisati tako da izaberete simbol . Izaberite recept s istim imenom. Na displeju stajaće natpis »Program će biti prepisan.«

- Izbor možete potvrditi, ako želite memorisati recept pod istim ili novim imenom.
- Izbor možete i poništiti. Prikaže se displej na kom birate novo polje i memorišete novi recept.

POČETAK PEČENJA

Pre početka pripreme taster START/STOP pulsira.

Pečenje upućujete kratkim dodirima tastera START/STOP.

Ako tokom pečenja želite menjati trenutne regulacije, obrnite DUGME i izaberite novu regulaciju ili vrednost. Potvrdite vaš izbor.



 Ako tokom rada aparata otvorite vrata, pečenje se zaustavlja, i nastavlja se kada vrata ponovno zatvorite. Ovo treba da uradite nakon najviše 3 minuta, inače će rad aparata da se prekine, a na displeju stajaće ispisan Kraj.

ZAVRŠETAK PEČENJA I ISKLJUČENJE RERNE

Postupak pečenja prekidate dužim dodirima tastera START/STOP.

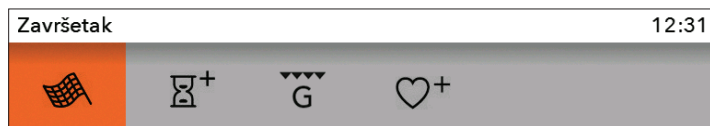

Obrnite DUGME i prikazaće se meni **Kraj** s prikazom simbola.



Završetak

Odaberite ikonu i završite s pečenjem. Na displeju se prikaže osnovni meni:



Produži vreme rada

Izborom ove ikone možete produžiti vreme pečenja. Odredite novo vreme završetka pečenja, odnosno pripreme hrane (pogledati poglavlje VREMENSKE FUNKCIJE).



Dodaj gratiniranje

Izaberite simbol ako želite nakon završetka rada dodatno zapeći gornju stranu jela.



Dodaj u moje recepte

Ovaj način omogućuje da izabrane regulacije spremite u memoriju rerne i da ih sledeći puta ponovno koristite.

 Posle završetka korišćenja rerne, u letvi za sakupljanje kondenzata (ispod vrata) može da se nakupi voda. Letvu obrišite sunderom ili krpicom.

IZBOR DODATNIH FUNKCIJA



Obrnite DUGME i u osnovnom meniju izaberite **Dodatno**. Potvrdite vaš izbor. Prikazaće se meni dodatnih funkcija.

 Određene funkcije na određenim sistemima nije moguće birati, na što će vas upozoriti zvučni signal.

Čišćenje / Aqua clean

Ovaj program omogućuje lakše uklanjanje mrlja i ostataka hrane u rerni (pogledati poglavlje ČIŠĆENJE I ODRŽAVANJE).

Odmrzavanje

U ovom režimu rada vazduh kruži bez uključenih grejača. Radi samo ventilator. Ovom funkcijom možete polagano odmrzavati zamrznutu hranu (za odmrzavanje su prikladne torte, kolači, hleb, zemičke, i duboko zamrznuto voće).

Izborom simbola određujete vrstu hrane, težinu, vreme početka i vreme završetka odmrzavanja.

Na polovini vremena odmrzavanja obrnite komade hrane, odnosno promešajte ih, ili ih odvojite ukoliko su bili zamrzavanjem zalepljeni jedan na drugog.

Podgrevanje

Koristi se za održavanje toplote već pripremljenih jela. Izborom simbola određujete temperaturu i vreme početka i završetka podgrevanja.

Zagrevanje servirnih sudova

Ovom funkcijom možete ugrejati servis (tanjire, činije, šolje, i sl.) pre nego što u njima servirate hranu. Tako će hrana ostati topla duže vremena. Izborom simbola određujete temperaturu i vreme početka i završetka podgrevanja.

Brzo prethodno zagrevanje

Prethodno zagrevanje koristite kada želite rernu što brže zagrejati na željenu temperaturu. Ova funkcija nije pogodna za pripremu jela. Kada se rerna zagreje do podešene temperature, postupak prethodnog zagrevanja je završen, a rerna je pripremljena za pečenje na izabranom načinu rada.

Šabat (Shabbat)

U ovom načinu podešavate temperaturu od 85-180 °C i vreme (najviše 74 časa) aktivnosti Shabbata. Pritiskom na START započinje odbrojavanje vremena. U rerni je upaljeno osvetljenje. Svi zvuci i rad su isključeni, izuzev tastera za uključenje/isključenje (ON/OFF). Nakon završetka sve regulacije mogu da se memorišu.

 U slučaju prekida napajanja električnom energijom, način Shabbat isključiće se, i rerna se vraća u početni položaj.



Upozorenje: proizvođač ne odgovara za nepravilnu upotrebu načina Shabbat.

Završetak	12 33
	

Obrnite DUGME i prikazaće se meni **Kraj** s prikazom simbola.

IZBOR OPŠTIH REGULACIJA



Obrnite DUGME i u osnovnom meniju izaberite **Regulacije**. Potvrdite vaš izbor.

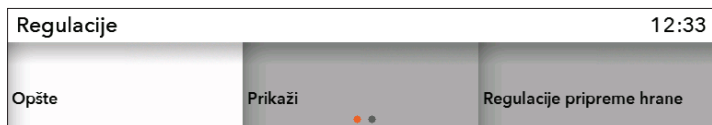

Okretanjem DUGMETA pomerate se po meniju. Svaku regulaciju potvrdite pritiskom na DUGME.

Generalno

Jezik—izaberite jezik u kom će da bude ispisan tekst poruka na displeju.

Datum—datum podešavate prilikom prvog spajanja aparata na električnu mrežu, ili ako aparat isključite na duže vreme (više od nedelju dana) iz električne mreže. Podesite dan, mesec i godinu.

Vreme—tačno vreme treba podesiti prilikom prvog spajanja aparata na električnu mrežu, ili ako aparat bude duže vreme (više od jedne nedelje) isključen iz električne instalacije. Podesite sat (tačno vreme). Zatim možete izabrati način prikaza sata u polju 'VREME' ("TIME"): digitalni ili analogni.

Zvuk—glasnoću zvučnog signala (piska) možete podešavati kada nije aktivirana nijedna funkcija programskog sata (prikazan je samo sat, odnosno trenutno tačno vreme).

Glasnoća – možete birati tri različita stepena.

Zvuk tastera – možete birati uključeno ili isključeno.

Zvuk prilikom upućivanja / isključenja – možete birati uključeno ili isključeno.

Displej (indikator)

U ovom meniju možete podešavati:

Osvetljenje – možete birati tri različita stepena.

Noćni način – odredite čas do kog želite da displej bude zatamnjen.

Prebacivanje aparata u stanje pripremljenosti – displej se automatski isključuje nakon 1 časa.

Regulacije za pripremu hrane

Snaga na dodeljenom programu.

Sistem

Podaci o aparatu

Fabrički dodeljene regulacije

Osvetljenje rerne tokom rada – Osvetljenje će se isključiti i kada otvorite vrata rerne tokom rada.

Osvetljenje rerne – Osvetljenje rerne uključi se automatski kada otvorite vrata ili kad uključite rernu. Nakon završenog postupka pripreme jela ili nakon zatvaranja vrata lampica svetli još jedan minut. Lampicu u rerni možete da upalite ili ugasisite pritiskom na taster LAMPICA.



BEZBEDNOSNA ZAŠTITA ZA DECU

Uključite je dodiranjem na taster za zaključavanje – ključić. Na displeju stajaće sledeće upozorenje: **»Bezbednosna blokada za decu je aktivirana«**. Ukoliko želite isključiti bezbednosnu blokadu, ponovno dodirnite taj taster.



Ako blokadu aktivirate kada nije podešena ni jedna vremenska funkcija (samo prikaz tačnog vremena), rerna neće moći funkcionisati.

Ako blokadu aktivirate nakon izbora bilo koje vremenske funkcije (programskog sata), rerna će normalno funkcionisati, ali nećete moći menjati podešavanja.

Dok je bezbednosna zaštita za decu aktivirana ne možete menjati sistem niti načine kuvanja, odnosno dodatne funkcije. Možete samo isključiti postupak pripreme hrane. Bezbednosna zaštita ostaje aktivna i nakon isključenja rerne. Ukoliko želite izabrati novi sistem, najpre morate isključiti bezbednosnu blokadu za decu.



PODEŠAVANJE ALARMA

Funkciju alarma možete koristiti neovisno o radu rerne. Uključite ga pritiskom na taster. Najduži moguć period je 10 časova. Kada istekne podešeno vreme, rerna emituje zvučni signal kog možete isključiti pritiskom na bilo koji taster, ili pričekati da se nakon jednog minuta signal automatski isključi sam.



Nakon nestanka električne energije, ili nakon isključenja aparata, sve dodatne lične regulacije sačuvaće se.

OPISI SISTEMA I TABELE PEČENJA

Ako u tabeli pečenja ne nađete izabranu hranu, potražite podatke za sličnu hranu. Podaci su prikazani za pečenje hrane u peći na jednom nivou.

Temperature su navedene u nižoj i višoj vrednosti. Najpre izaberite nižu temperaturu; ako se hrana ne zapeče dovoljno, pri narednom pokušaju temperaturu povišite.

Vreme pečenja je okvirno, i može se razlikovati na određenim uslovima.

Peć prethodno zagrevajte samo ukoliko je tako navedeno u receptu ili u tabelama iz ovog priručnika za upotrebu. Za zagrevanje prazne peći potroši se mnogo energije, stoga se uzastopnim pečenjem više vrsta peciva ili pica uštedi prilična količina energije, obzirom da je peć već ugrejana.

Kad koristite hartiju za pečenje, proverite dali je postojana na visokim temperaturama.

Pri pečenju većih komada mesa ili kolača, u peći nastaje veća količina pare, koja može na vratima peći napraviti kondenzat. To je normalna pojava koja ne utiče na delovanje aparata. Nakon završenog pečenja obrišite vrata i staklo vrata da budu suvi.

Pri kraju vremena pečenja peć možete isključiti približno 10 minuta pre završetka pečenja, i iskoristiti akumuliranu toplotu, te tako uštedeti energiju.

Jela nemojte hladiti u zatvorenoj peći, jer nećete moći izbeći orošavanje.



Oznaka * znači da morate peć prethodno zagrejati na izabranom sistemu pečenja.

GORNJI + DONJI GREJAČ

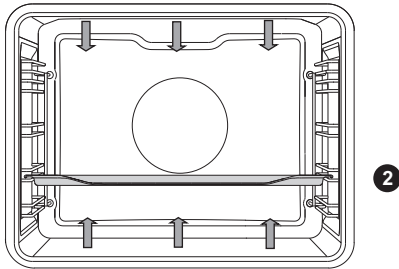

Grejači na gornjoj i donjoj strani peći ravnomerno sevaju toplotu u unutrašnjost peći.

Pečenje mesa

Možete koristiti tepsije iz emajla, vatrostalnog stakla, gline ili kovanog gvožđa. Tepsije iz nerđajućeg čelika nisu primerene, jer jače odbijaju toplotu.

Tokom pečenja uvek pazite da u tepsiji bude dovoljno tečnosti da meso ne zagori. Pečenuk preokrenite tokom pečenja. Ako tepsiju pokrijete meso će da bude sočnije.

Hrana	Težina (g)	Vodilica (odozdo)	Temperatura (°C)	Vreme pečenja (min.)
MESO				
Svinjsko pečenje	1500	2	180-200	90-120
Svinjska plečka	1500	2	180-200	110-140
Svinjski rolat	1500	2	180-200	90-110
Goveđa pečenka	1500	2	170-190	120-150
Teleći rolat	1500	2	180-200	80-100
Jagnjeća plečka	1500	2	180-200	60-80
Zečji hrbat	1000	2	180-200	50-70
Srneći but	1500	2	180-200	90-120
RIBE				
Dinstana riba, 1 kg	1000 g/kom	2	190-210	40-50

Pečenje kolača i peciva:

Koristite samo jedan nivo i tamne tepsije. U svetlijim tepsijama kolači se lošije peku, jer takva tepsija odbija toplotu.

Modele uvek postavite na rešetku; ukoliko koristite priloženu tepsiju, rešetku izvadite. Ako peć prethodno zagrejete, vreme pečenja biće kraće.

Hrana	Vodilica (odozdo)	Temperatura (°C)	Vreme pečenja (min.)
KOLAČI			
Sufle od povrća	2	190-210	35-45
Sladak sufle	2	170-190	40-50
Zemičke *	3	190-210	20-30
Beo hleb, 1 kg *	3	220	10-15
		180-190	30-40
Heljdin hleb, 1 kg *	3	180-190	50-60
Integralni hleb, 1 kg *	3	180-190	50-60
Raženi hleb, 1 kg *	3	180-190	50-60
Pirin hleb, 1 kg *	3	180-190	50-60
Orahnjača	2	170-180	50-60
Biskvitna torta *	2	160-170	30-40
Sitni keksi od lisnatog testa	3	200-210	20-30
Piroške sa zeljem *	3	190-200	25-35
Voćni kolač	2	130-150	80-100
Puslice	3	80-90	110-130
Buhtle	3	170-180	30-40

Savet	Upotreba
Dali je kolač pečen?	<ul style="list-style-type: none"> • Drvenim štapićem probodite kolač na najvišem mestu. Ako na štapiću nema tragova testa, kolač je pečen. • Peć isključite i iskoristite preostalu toplotu.
Kolač je splasnuo?	<ul style="list-style-type: none"> • Proverite recept. • Naredni put upotrebite manje tečnosti. • Ako koristite kuhinjske naprave, pridržavajte se vremena mešanja.
Kolač je ispod presvetao?	<ul style="list-style-type: none"> • Koristite tamne tepsije za pečenje. • Postavite kolač u vodilicu niže i prema kraju pečenja uključite donji grejač.
Kolač z vlažnim filom nije dovoljno pečen?	<ul style="list-style-type: none"> • Povećajte temperaturu i produžite vreme pečenja.



Duboku tepsiju ne smete tokom pečenja stavljati u 1. vodilicu.

MALI ROŠTILJ, VELIKI ROŠTILJ

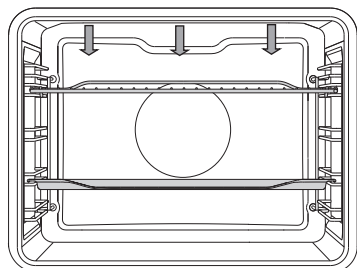

Kod velikog roštilja deluju gornji grejač i infra grejač, koji su smešteni na plafonu rerne.

Kod **roštilja** deluju gornji grejač i infra grejač, postavljeni na stropu peći.

Maksimalna dozvoljena temperatura: 240°C.

Infra grejač (roštilj) prethodno zagrevajte 5 minuta.

Celo vreme kontrolišite postupak pečenja. Zbog veoma visoke temperature meso može jako brzo zagoreti!

Pečenje infra grejačem je primereno za hrskavu i nemasnu pripremu kobasica, sečenih komada mesa te ribe (biftek, šnicla, komadi lososa ...) ili zapečenog hleba (tost).

Kada pečete na rešetki, namažite je uljem da se meso ne uhvati na nju, i rešetku stavite u 3. vodilicu. Ispod nje, u 1. ili 2. vodilicu umetnite tepsiju u koju će da se cedi masnoća i sokovi iz mesa.

Tokom pečenja uvek pazite da u tepsiji bude dovoljno tečnosti da meso ne zagori. Pečenknu preokrenite tokom pečenja.

Nakon svakog pečenja na roštilju očistite rernu i pribor.

Tabela pečenja na roštilju - mali roštilj

Hrana	Težina (g)	Vodilica (odozdo)	Temperatura (°C)	Vreme pečenja (min.)
MESO				
Biftek, krvav	180 g/kom	4	240	20-25
Svinjska vratina	150 g/kom	4	240	25-30
Kremenadle	280 g/kom	4	240	30-35
Roštilj kobasice	70 g/kom	4	240	20-25
PREPEČEN HLEB				
Tost	/	4	240	5-10
Sendviči	/	4	240	5-10

Tabela pečenja na roštilju - veliki roštilj

Hrana	Težina (g)	Vodilica (odozdo)	Temperatura (°C)	Vreme pečenja (min.)
MESO				
Biftek, krvav	180 g/kom	4	240	10-15
Biftek, dobro pečen	180 g/kom	4	240	15-20
Svinjska vratina	150 g/kom	4	240	15-20
Kremenadle	280 g/kom	4	240	20-25
Teleća šnicla	140 g/kom	4	240	15-20
Roštilj kobasice	70 g/kom	4	240	10-20
Mesni sir	150 g/kom	4	240	15-20
RIBE				
File lososa	200g/kom	4	240	15-20
PREPEČEN HLEB				
6 kriški hleba	/	4	240	1-4
Sendviči	/	4	240	2-5

Kad pečete meso u tepsiji, pazite da u njoj uvek bude dovoljno tečnosti, da meso ne zagori. Tokom pečenja meso obrnite.

Kad pečete pastrve, obrišite ih papirnatom salvetom da budu suve. U unutrašnjost stavite začinsko bilje, a spoljni deo ribe nauljite i stavite je na rešetku. Tokom pečenja na roštilju ribu nemojte obrtati.



Kad koristite roštilj (infra grejač), neka vrata peći uvek budu zatvorena.

Tokom pečenja na roštilju odnosno korišćenjem infra grejača, rešetka, grejač infra i ostali pribor u peći jako se zagreju, stoga u radu koristite zaštitne rukavice i posebna klešta za hvatanje mesa.

VELIKI ROŠTILJ + VENTILATOR

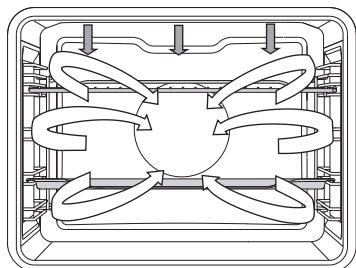

U ovom načinu delovanja istovremeno deluju infra grejač i ventilator. Koristi se za pečenje mesa, ribe, povrća.

(Pogledati opis i savete za ROŠTILJ).

Hrana	Težina (g)	Vodilica (odozdo)	Temperatura (°C)	Vreme pečenja (min.)
MESO				
Patka	2000	2	180-200	90-110
Svinjsko pečenje	1500	2	170-190	90-120
Svinjska plečka	1500	2	160-180	100-130
Polovica pileta	700	2	190-210	50-60
Pile, 1.5 kg	1500	2	200-220	60-80
Rolat od mlevenog mesa	1500	2	160-180	70-90
RIBE				
Pastrmke	200 g/kom	2	200-220	20-30

VRUĆI VAZDUH + DONJI GREJAČ

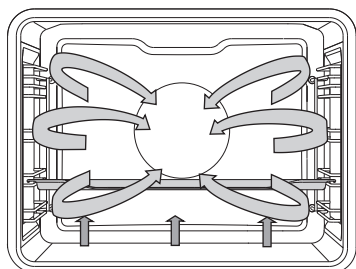

2

Deluju donji i okrugao grejač te ventilator s vrućim vazduhom. Prikladno za pečenje pica, jabučnih pita, voćnih torti.

(Pogledati opis i savete za GORNJI i DONJI GREJAČ).

Hrana	Vodilica (odozdo)	Temperatura (°C)	Vreme pečenja (min.)
KOLAČI			
Kolač od sira, prhko testo	2	150-160	60-70
Pica *	3	210-220	10-15
Kiš Loren (lorenska pita), prhko testo	2	190-200	50-60
Štrudla od jabuka, vučeno testo	2	170-180	50-60

VRUĆI VAZDUH

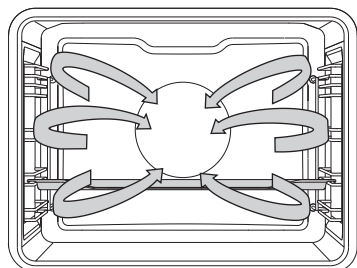

Deluju okrugao grejač i ventilator. Ventilator na zadnjoj stenki peći brine za stalno kruženje vrućega vazduha oko pečenja ili kolača.

Pečenje mesa:

Možete koristiti tepsije iz emajla, vatrostalnog stakla, gline ili kovanog gvožđa. Tepsije iz nerđajućeg čelika nisu primerene, jer jače odbijaju toplotu.

Tokom pečenja uvek pazite da u tepsiji bude dovoljno tečnosti da meso ne zagori. Pečenuk preokrenite tokom pečenja. Ako tepsiju pokrijete meso će da bude sočnije.

Hrana	Težina (g)	Vodilica (odozdo)	Temperatura (°C)	Vreme pečenja (min.)
MESO				
Svinjsko pečenje sa kožom	1500	2	160-180	90-120
Pile, celo	1500	2	170-190	70-90
Patka	2000	2	160-180	120-150
Guska	4000	2	150-170	170-200
Ćurka	5000	2	150-170	180-210
Pileća prsa	1000	3	180-200	50-60
Pile punjeno	1500	2	180-200	110-130

Pečenje kolača

Preporučljivo je prethodno zagrevanje rerne.

Sitne kekse možete peći u niskim limovima na više nivoa (2. i 3.).

Uvažavajte to da vreme pečenja može da bude različito za različite tepsije. Možda ćete gornju tepsiju morati izvaditi pre donje.

Modele uvek stavite na rešetku; ako koristite priloženu tepsiju, rešetku možete odstraniti.

Sitne kekse pripremite u jednakoj debljini, da mogu ravnomerno da se ispeku.

Hrana	Vodilica (odozdo)	Temperatura (°C)	Vreme pečenja (min.)
KOLAČI			
Kolač iz umešanog testa	2	150-160	30-40
Kolač sa mrvicama	3	160-170	25-35
Kolač od trešanja	2	150-160	30-40
Biskvitni rolat *	3	160-170	15-25
Voćna torta, prhko testo	2	160-170	50-70
Pletenica, dizano testo	2	160-170	35-50
Štrudla od jabuka	3	170-180	50-60
Pica *	3	200-210	15-20
Keksi, prhko testo *	3	150-160	15-25
Keksi, brizgano testo *	3	140-150	20-30
Kolačići *	3	140-150	20-30
Sitni kolačići, dizano testo	3	170-180	20-35
Kolači, lisnato testo	3	170-180	20-30
Kolači punjeni kremom	3	180-190	25-45
ZAMRZNUTE NAMIRNICE			
Štrudla od sira i jabuka	3	170-180	55-70
Pica	3	180-190	20-35
Pržen krompir za rernu	3	200-210	25-40
Kroketi za rernu	3	200-210	20-35



Tokom pečenja duboku tepsiju nemojte stavljati u 1. vodilicu.

VRUĆI VAZDUH ECO

eco

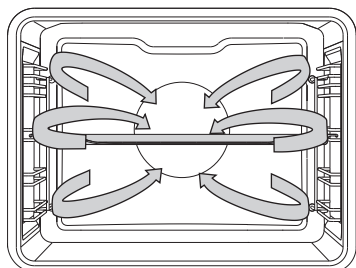

Radi okrugli grejač i ventilator. Ventilator na zadnjoj stranici rerne omogućuje stalno kruženje vrućeg vazduha oko mesa, povrća ili kolača.

Hrana	Vodilica (odozdo)	Temperatura (°C)	Vreme pečenja (min.)
MESO			
Svinjsko pečenje, 1 kg	2	190-200	110-130
Svinjsko pečenje, 2 kg	2	190-200	130-150
Goveđe pečenje, 1 kg	2	200-210	100-120
RIBE			
Cele ribe 200/g kom	3	190-200	40-50
Ribljí file 100/g kom	3	200-210	25-35
KOLAČI			
Brizgani keksi	3	170-180	15-25
Mali kolačići	3	180-190	30-35
Biskvitni rolat	3	190-200	15-25
Voćna torta, prhko testo	2	180-190	55-65
POVRĆE			
Gratiniran krompir	2	180-190	40-50
Lazanja	2	190-200	45-55
ZAMRZNUTE NAMIRNICE			
Pržen krompirić, 1 kg	3	220-230	35-45
Pileći medaljoni, 0.7 kg	3	210-220	30-40
Ribljí štapići, 0.6 kg	3	210-220	30-40



Tokom pečenja duboku tepsiju nemojte stavljati u 1. vodilicu.

DONJI GREJAČ + VENTILATOR

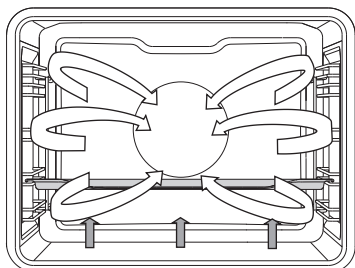

2

Koristi se za pečenje nisko dizanih kolača, te za konzervisanje (ukuvavanje) voća i povrća. Koristite 2. vodilicu odozdo, i nemojte koristiti previše visoke modele, da ugrijani vazduh može kružiti i po gornjoj strani jela.

KONZERVISANJE (UKUVAVANJE)

Hranu za konzervisanje i staklene tegle pripremite kao i obično. Koristite tegle sa gumenim obručem i staklenim poklopcem. Nemojte koristiti tegle s navojnim ili metalnim poklopcima, niti metalne limenke. Staklene tegle neka budu jednake veličine, odnosno volumena, napunjene istim sadržajem, i dobro zatvorene.

U duboku tepsiju sipajte 1 litar vruće vode (cca. 70 °C) i zatim u nju poslažite 6 pripremljenih staklenih tegli, te tepsiju stavite u peć u 2. vodilicu.

Tokom ukuvavanja promatrajte namirnice i kuvajte sve dok tečnost u staklenim teglama ne počne klučati - do pojave mehurića u prvoj tegli.

Hrana	Vodilica (odozdo)	Temperatura (°C)	Vreme ukuvavanja (min)	Temperatura kad proključa - kada se pojave mehurići	Vreme mirovanja u rerni (min)
VOĆE					
Jagode (6×1 l)	2	180	40-60	isključiti	20-30
Košunjavo voće (6×1 l)	2	180	40-60	isključiti	20-30
Voćni kompot (6×1 l)	2	180	40-60	isključiti	20-30
POVRĆE					
Kiseli krastavci (6×1 l)	2	180	40-60	isključiti	20-30
Pasulj/šargarepa (6×1 l)	2	180	40-60	120 °C, 60 min	20-30

ZAPEČENJE

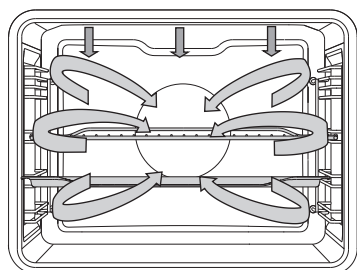

Tokom automatskog pečenja radi gornji grejač u kombinaciji s infra i okruglim grejačem. Koristi se za sve vrste mesa.

Kada pečete na rešetki, namažite je uljem da se meso ne uhvati na nju, i rešetku stavite u 3. vodilicu. U 2. vodilicu stavite tepsiju za sakupljanje kapajuće masnoće i soka koji se cedi iz mesa. Kada pečete meso u tepsiji, stavite je u 2. vodilicu.

Podesite sistem i temperaturu pečenja te željenu konačnu temperaturu jela.

Hrana	Težina (g)	Vodilica (odozdo)	Temperatura (°C)	Vreme pečenja (min.)	Temperatura jezgra (°C)
MESO					
Goveđi file	1000	2	160-180	60-80	55-75*
Pile, celo	1500	2	170-190	65-85	85-90
Ćurka	4000	2	160-180	150-180	85-90
Svinjsko pečenje	1500	2	160-180	100-120	70-85
Mesni rolat	1000	2	160-180	50-65	80-85
Teletina	1000	2	160-180	70-90	75-85
Jagnetina	1000	2	170-190	50-70	75-85
Divljač	1000	2	170-190	60-90	75-85
Cela riba	1000	3	160-180	40-50	75-85

*rare (krvavo) = 55-60 °C; srednje (ružičasto) = 65-70 °C ; temeljito pečeno = 70-75 °C

Pečenje sondom za meso

U ovom načinu regulišete traženu temperaturu jezgre jela. Rerna radi tako dugo dok jezgra (sredina) jela ne postigne regulisanu temperaturu. Temperaturu jezgre jela meri temperaturna ubodna sonda.

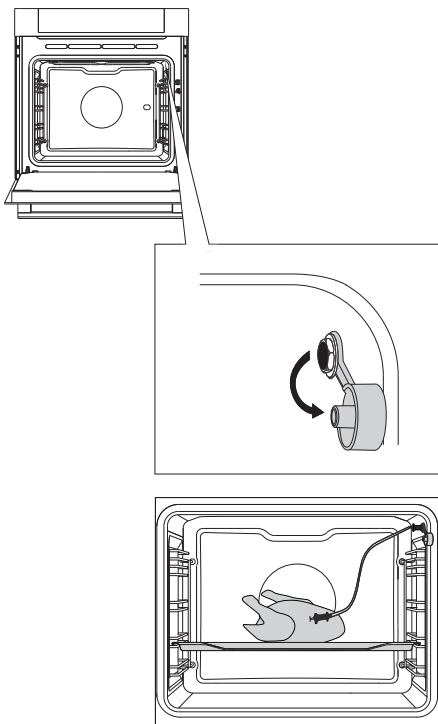

1 Izvadite metalni poklopac utičnice (utičnica se nalazi u prednjem gornjem uglu desne stenke rerne)

2 Utikač sonde ukopčajte u utičnicu i sondu zabodite u jelo (ukoliko ste prethodno imali regulisane vremenske funkcije, one se time izbrisu).

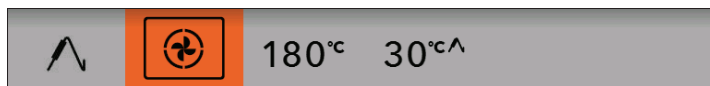

Izaberite sistem (na primer vrući vazduh).

Na displeju se prikaže prethodno podešena temperatura i temperaturni prikaz sonde. Podesite sistem i temperaturu pečenja te željenu konačnu temperaturu jela. Dodirnite taster START.

 Tokom pečenja prikazuje se rastuća temperatura jezgre jela (ukoliko želite, možete tokom pečenja promeniti prethodno izabranu temperaturu).

Kad je izabrana temperatura jezgre jela postignuta, rerna prestaje da radi.

Začuje se zvučni signal kog možete isključiti pritiskom na bilo koju tipku, ili pričekati da se nakon jednog minuta isključi sam. Na ekranu se prikaže tačno vreme.

Nakon završenog pečenja vratite zaštitni metalni poklopac utičnice nazad u rernu.

Uobičajen stepen pečenosti i preporučljive završne temperature jezgra za različite vrste mesa

VRSTA MESA	Temperatura jezgra jela (°C)
GOVEDINA	
Krvavo	40-45
Slabo pečeno	55-60
Srednje pečeno	65-70
Dobro pečeno	75-80
TELETINA	
Dobro pečeno	75-85
SVINJETINA	
Srednje pečeno	65-70
Dobro pečeno	75-85
JAGNJETINA	
Dobro pečeno	79
OVČETINA	
Krvavo	45
Slabo pečeno	55-60
Srednje pečeno	65-70
Dobro pečeno	80
KOZJE MESO	
Srednje pečeno	70
Dobro pečeno	82
PILETINA	
Dobro pečeno	82
RIBE	
Dobro pečeno	65-70



Dozvoljeno je koristiti isključivo sondu, predviđenu za tu konkretnu rernu.
 Pazite da sonda tokom pečenja ne dodiruje grejač.
 Nakon završenog pečenja sonda je još veoma vruća, stoga pazite da se ne opečete.

ČIŠĆENJE I ODRŽAVANJE



Pre čišćenja aparat isključite iz električne mreže i pričekajte da se ohladi.

Bez nadzora odraslih deca ne smeju obavljati čišćenje i održavanje aparata.

Površine prevučene aluminijumom

Aluminijumske delove aparata čistite tečnim deterdžentima koji su namenjeni tim površinama, i koji ne ostavljaju ogrebotine. Sredstvo za čišćenje nanosite na mokru krpu i očistite površinu, a zatim površinu isperite vodom.

Deterdžent nemojte nanositi neposredno na površinu. Nemojte koristiti gruba sredstva za čišćenje i sundera koji ostavljaju ogrebotine.

Napomena: Površina ne sme doći u dodir sa sprejevima za čišćenje rerne, jer može vidno i trajno da se ošteti.

Prednja strana kućišta iz nerđajućeg lima

(ovisno o modelu)

Površinu čistite samo blagim sredstvom (npr. sapunicom) i mekim sunderom koji ne ostavlja ogrebotine. Nemojte koristiti gruba sredstva za čišćenje ili deterdžente koji sadrže topila, jer njima možete oštetiti površinu kućišta.

Lakovane površine i delovi iz veštačkih masa

(ovisno o modelu)

Dugmad, dršku vrata, nalepnice i natpisne tablice nemojte nikad čistiti grubim, abrazionim sredstvima ili pomagalicima za čišćenje koja ostavljaju ogrebotine, niti sredstvima za čišćenje na osnovi alkohola, ili čistim alkoholom.

Mrlje odmah odstranite mekom krpom i vodom, inače može doći do oštećenja površine. Možete koristiti sredstva i pomagala za čišćenje koja su namenjena takvim površinama; pri tome se pridržavajte uputstava proizvođača sredstva.



Površine prevučene aluminijumom ne smeju da dođu u dodir sa sprejevima za čišćenje rerne, jer aluminijumska površina može vidno i trajno da se ošteti.

KLASIČNO ČIŠĆENJE PEĆI

Za čišćenje tvrdokorne prljavštine u rerni možete koristiti uobičajen postupak čišćenja (sredstvima odnosno sprejevima za čišćenje rerne); nakon takvog čišćenja temeljito isperite ostatke upotrebljenog deterdženta.

Rernu i delove pribora očistite nakon svake upotrebe, da se prljavština ne zapeče. Masnoću ćete najlakše odstraniti toplom sapunicom, kada je rerna još topla.

U slučaju tvrdokorne ili vrlo jako zapečene prljavštine koristite uobičajena sredstva za čišćenje rerne. Rernu temeljito isperite čistom vodom, da odstranite sve ostatke deterdženta.

Nikad nemojte koristiti agresivna sredstva, grube praškove za čišćenje, grube sunđere, sredstva za uklanjanje rđe i mrlja.

Pribor (posuda za pečenje, rešetke ...) operite vrućom vodom i sredstvima za pranje sudova.

Rerna, unutrašnja strana rerne i posude za pečenje, prevučeni su posebnim emajlom koji ima glatku i otpornu površinu. Taj poseban sloj omogućuje lakše čišćenje na sobnoj temperaturi.

PROGRAM ČIŠĆENJA RERNE FUNKCIJOM AQUA CLEAN

Pre svakog pokretanja programa čišćenja, iz unutrašnjosti rerne odstranite veću vidljivu prljavštinu i ostatke hrane.

U duboku tepsiju sipajte 0,6 lit. tople vode i stavite je u drugu vodilicu. Izaberite program za čišćenje rerne.

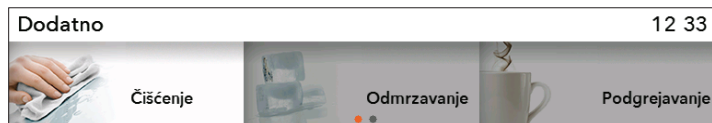

U osnovnom meniju izaberite Dodatno i **Čišćenje**. Izbor potvrdite pritiskom na DUGME.

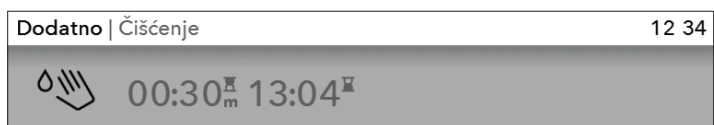

Pritisnite taster START.

 Nakon završetka programa pričekajte da se rerna posve ohladi, odnosno do te mere da možete rernu bezbedno da očistite.

Nakon završetka programa mrlje na emajlu rerne omekšaće se, što omogućava lakše čišćenje. Mrlje obrišite vlažnom krpom.

 U slučaju neuspešnog čišćenja (kod jače zagorele prljavštine) ponovite postupak čišćenja.



Program čišćenja koristite samo kada je rerna potpuno ohlađena.

SKIDANJE I ČIŠĆENJE ŽIČANIH VODILICA I TELESKOPSKO IZVUČENIH VODILICA

Vodilice čistite samo uobičajenim deterdžentima.

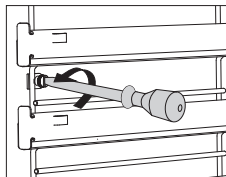
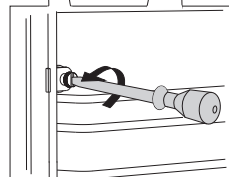
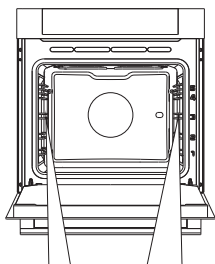

1 Odšrafite šraf.

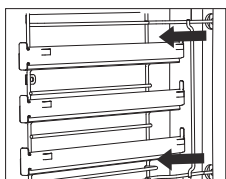
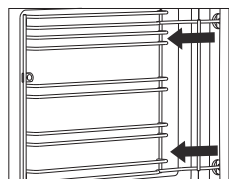

2 Vodilice izvadite iz rupica na zadnjoj
stenki.



Nakon čišćenja šrafove na vodilicama potrebno je ponovno
čvrsto prišrafiti šrafciğerom.

SKIDANJE I MONTAŽA VRATA PEĆI

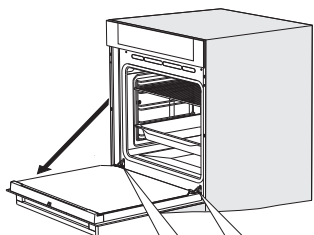

1 Vrata peći najpre do kraja otvorite.

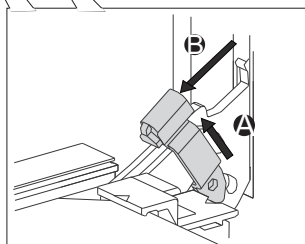

2 Uklonjive zasune lagano podignite i povucite prema sebi.

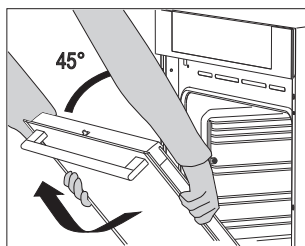

3 Vrata lagano zatvarajte do ugla 45°(obzirom na zatvoren položaj vrata), a zatim ih podignite i izvucite.

 Montaža se odvija obrnutim postupkom. Ukoliko se vrata ne otvaraju ili zatvaraju pravilno, proverite dali su zarezi šarnira vrata pravilno namešteni u ležištima šarnira.



Uvek proverite dali su podizne konzole za skidanje vrata pravilno postavljene u ležišta šarnira nakon montaže vrata, da ne bi došlo do iznenadnog zatvaranja glavnih šarnira na koje deluje veoma jak feder, jer se pri tome može neko ozbiljno povrediti.

BRAVA NA VRATIMA (ovisno o modelu)

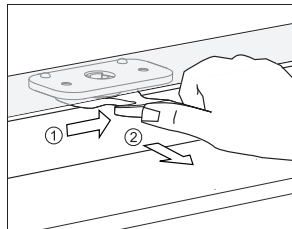

Otvarate je tako da palcem lagano gurnete bravu udesno, i istovremeno povučete vrata u smeru otvaranja.



Kada se vrata rerne zatvore, brava na vratima automatski se vraća u ishodišni položaj.

ISKLUČENJE I UKLJUČENJE BRAVE NA VRATIMA



Rerna treba da je potpuno ohlađena.

Najpre otvorite vrata rerne.

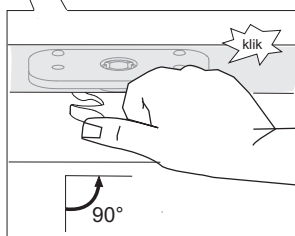
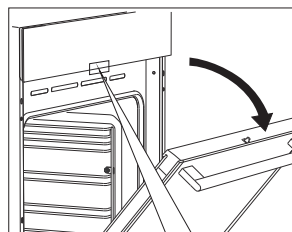

Bravu palcem gurnete udesno za 90°, dok ne začujete klik. Brava na vratima je sada isključena, odnosno deaktivirana.

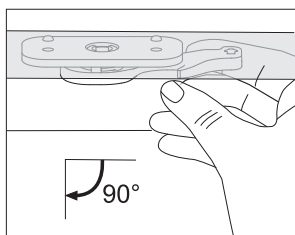

Ako bravu vrata želite ponovno uključiti odnosno aktivirati, otvorite vrata rerne i desnim kažiprstom povucite ručicu ka sebi.

MEKANO OTVARANJE VRATA (ovisno o modelu)

Vrata rerne opremljena su sistemom koji ublažava udarce prilikom otvaranja vrata (od ugla 75° dalje).

MEKANO ZATVARANJE VRATA (ovisno o modelu)

Vrata peći opremljena su sistemom koji ublažava udarce prilikom zatvaranja vrata. Sistem omogućuje jednostavno, tiho i nežno zatvaranje vrata. Lagani pritisak (do ugla 15° obzirom na otvoren položaj vrata) dovoljan je da se vrata automatski i meko zatvore.



Ukoliko je sila zatvaranja, odnosno otvaranja prevelika, učinak sistema se smanjuje, odnosno bezbednosno popusti.

SKIDANJE I MONTAŽA STAKLA VRATA

(ovisno o modelu)

Staklo vrata možete očistiti i sa unutrašnje strane, no za takav zahvat potrebno je izvaditi vrata. Skinite vrata rerne (vidi poglavlje Skidanje i nameštanje vrata rerne).

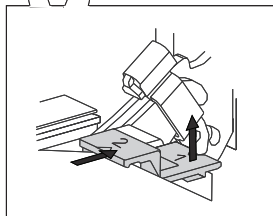
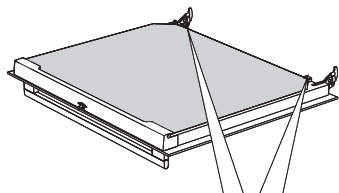

1 Lagano podignite nosače na levoj i desnoj strani vrata (oznaka 1 na nosaču), a zatim ih lagano povucite od stakla (oznaka 2 na nosaču).

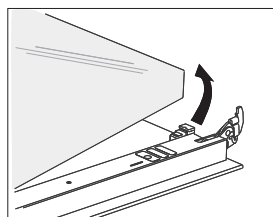

2 Staklo vrata uhvatite na donjoj ivici, i lagano ga podignite, da se izvadi iz nosača, te ga odstranite.

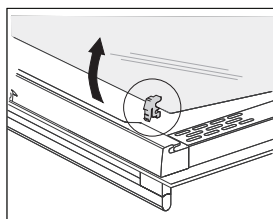

3 Unutrašnje treće staklo (imaju samo određeni modeli) izvadite tako da ga podignete i odstranite. Skinite i gumice na staklu.



Staklo montirajte obrnutim redosledom. Oznake (polukrugovi) na vratima i na staklu moraju se prekrivati.

ZAMJENA SIJALICE

Sijalica je potrošni materijal i garancija za nju ne vrijedi. Pre zamene sijalice izvadite tepsije, rešetku i vodilice.

Koristite križni šrafciğer.

(Halogena sijalica: G9, 230 V, 25 W)

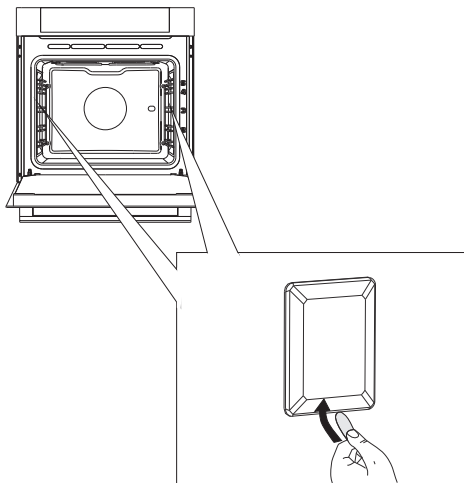

- 1** Klasičnim plosnatim šrafciğerom oslobodite poklopac sijalice i skinite ga.

NAPOMENA: Pazite da ne oštete emajl.

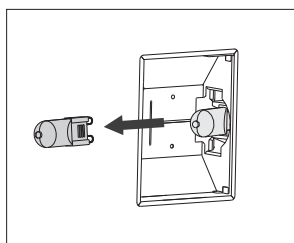

- 2** Izvucite halogenu sijalicu.



Koristite zaštitu da se ne opečete.

TABELA SMETNJI I GREŠAKA

Motnja/napaka	Vzrok
Senzori se ne odazivaju, sadržaj na zaslonu je nepomeren ...	Iskopčajte aparat iz električne instalacije za nekoliko minuta (odšrafite osigurač ili isključite glavni zaštitni prekidač), a zatim ga ponovno prikopčajte na električnu mrežu i uključite peć.
Kućni osigurač češće izbacuje ...	Pozovite servisnu službu.
Osvetljenje peći ne radi ...	Zamena sijalice u peći je opisana u poglavlju "Čišćenje i održavanje".
Kolač je loše pečen ...	Dali ste pravilno regulisali temperaturu i izabrali primeren sistem grejanja? Dali su vrata peći zatvorena?
Ekran prikazuje grešku ERRXX ... * XX znači bročanu oznaku greške.	Došlo je do greške u radu elektronskog modula. Iskopčajte aparat iz električne instalacije za nekoliko minuta, a zatim ga ponovno prikopčajte na električnu mrežu i regulišite tačno vreme. Ukoliko je greška i dalje prikazana, pozovite servisnu službu.

Ukoliko smetnje uprkos gornjim savetima niste uspeali otkloniti, pozovite ovlašćeni servis. Otklanjanje kvarova odnosno reklamacija koje nastanu kao posledica nepravilnog priključenja ili upotrebe aparata, nisu predmet garancije. U tom slučaju troškove popravaka snosi korisnik sam.



Pre početka popravaka aparat morate iskopčati iz električne instalacije (tako da isključite osigurač ili da izvučete priključni kabl iz utičnice).

ODLAGANJE DOTRAJALOG APARATA



Ambalaža proizvoda izrađena je iz okolini prijaznih materijala koji se bez opasnosti za životnu sredinu mogu ponovno preraditi (reciklirati), deponovati, ili uništiti. U tu su svrhu svi ambalažni materijali primereno označeni.

Simbol na proizvodu ili na njegovoj ambalaži označuje da se tim proizvodom ne sme rukovati kao sa ostalim otpadom iz domaćinstva. Umesto toga treba biti uručen prikladnim zbirnim mestima za recikliranje elektroničkih i električnih aparata.

Ispravnim načinom **odlaganja ovog proizvoda** sprečićete potencijalne negativne posledice na životnu sredinu i zdravlje ljudi, koje bi inače mogli ugroziti neodgovarajućim odlaganjem otpada ovog proizvoda. Za detaljnije informacije o recikliranju ovog proizvoda molimo Vas da kontaktirate Vaš lokalni gradski ured za sakupljanje otpada, komunalnu službu, ili radnju u kojoj ste kupili proizvod.

Pridružujemo si pravico do morebitnih sprememb in napak v navodilih za uporabo.

BIO MULTI_C_DM_60



sr (12-19)