

FLY TWS

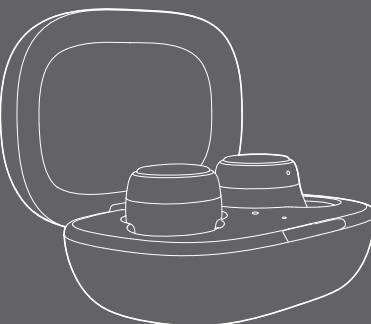

QUICK START GUIDE

For more information, please visit harmankardon.com



/ 1. WHAT'S IN THE BOX

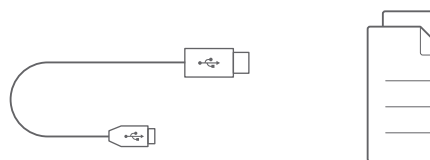
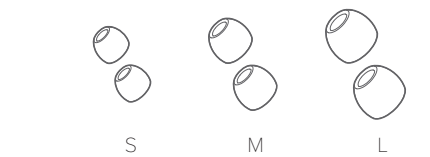
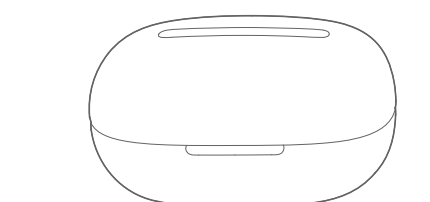
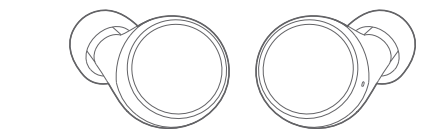

/ 2. HOW TO WEAR

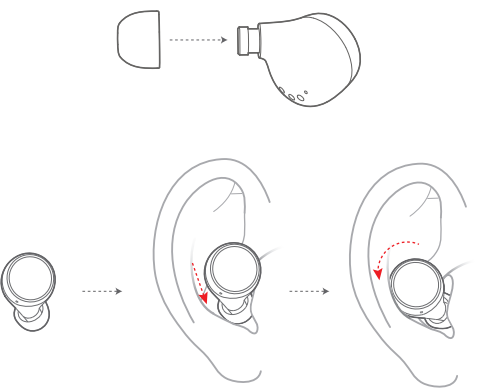

FIRST-TIME USE

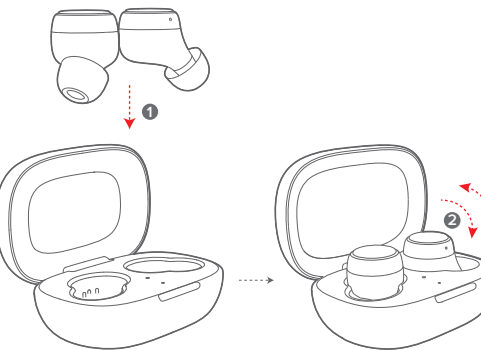

Earpieces auto pairing

/ 3. ON/OFF AND BLUETOOTH PAIRING

1 AUTO ON AND PAIRING

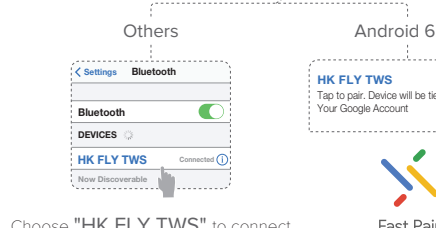
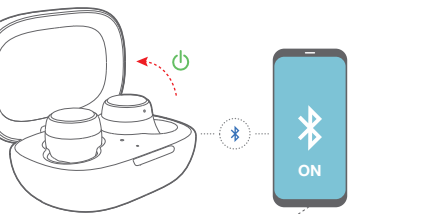

2 AUTO OFF

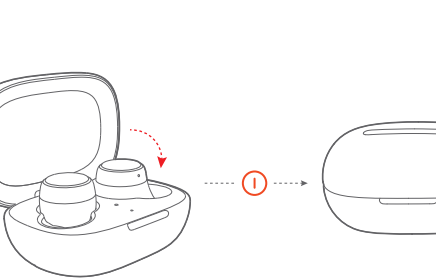

/ 4. BUTTON COMMAND

MANUAL ON AND PAIRING

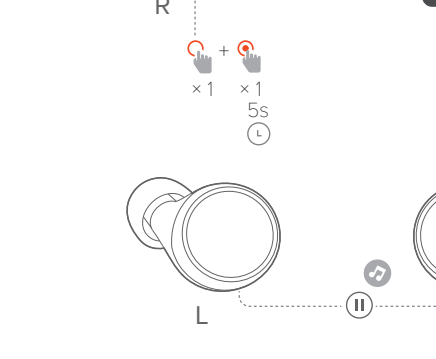
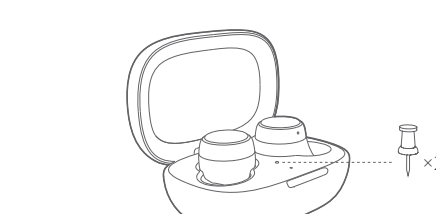

When the earpieces are not worn in ears, playback pauses to save power.

/ 5. APP

Get even more control and personalization of your listening experience with this free app.

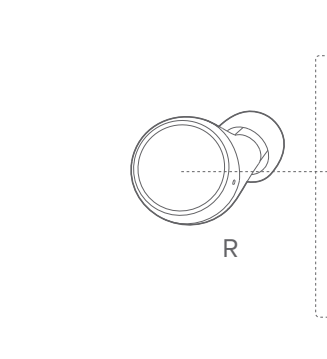
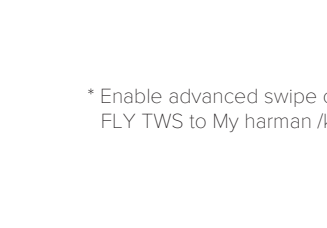
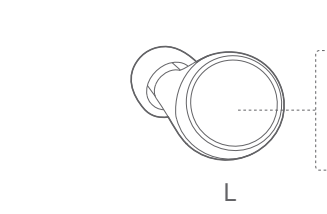

/ 6. CHARGING

10MIN ⚡ = 1HR 🎵

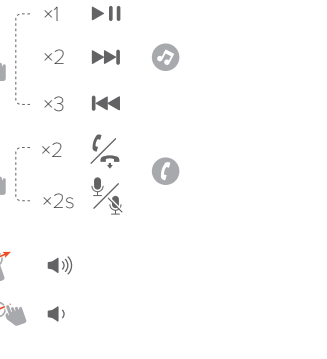
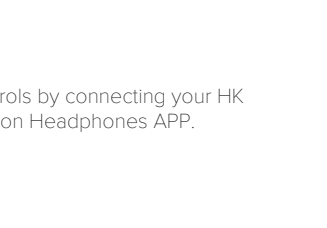
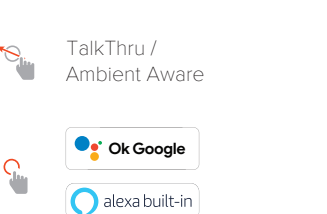

/ 7. LED BEHAVIORS

Power on / off

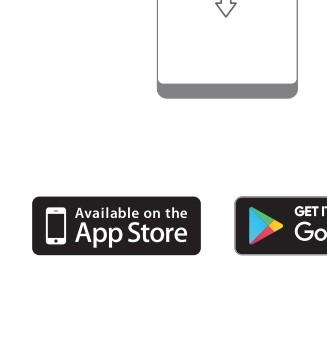
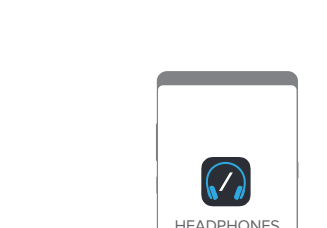
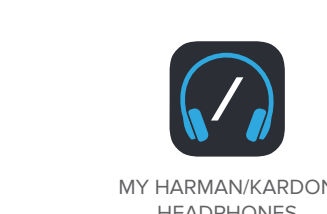

/ 8. FACTORY RESET

Earpieces reset

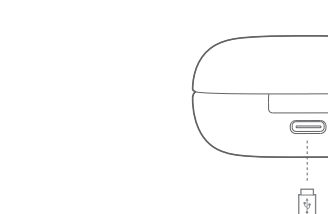

/ 9. TECH SPEC

• Driver size: 5.6 mm dynamic driver

• Frequency response: 10 Hz – 20 kHz

• Impedance: 17 ohm

• Sensitivity: 97 dB SPL

• Microphone sensitivity: -6 dBV@1kHz/Pa

• Transmitted frequency range: 100 Hz – 8 kHz

• Bluetooth transmitted power: < 13 dBm

• Bluetooth transmitted modulation: GFSK, n/4 DQPSK, 8DPSK

• Bluetooth frequency range: 2.402 GHz – 2.480 GHz

• Bluetooth profile version: A2DP 1.3, AVRCP 1.5, HFP 1.6

• Bluetooth version: 5.0

• Headset battery type: Coin cell battery (55 mA / 3.7 V)

• Charging case battery type: Li-ion polymer battery (450 mA / 3.7 V)

• Power supply: 5 V = 1 A

• Charging time: < 2 hrs from empty

• Music playtime with BT on: up to 6 hrs

• Total music playtime with charging case: up to 20 hrs

• Earpieces: 7.3 g / pc (14.6 g combined)

• Charging case: 59.2 g

/ 10. DE

1. VERPACKUNGSGEHÄLT / 2. TRAGEMÖGLICHKEITEN / ERSTMALIGE VERWENDUNG

Automatische Kopplung der Ohrhörer / 3. EIN/AUS UND BLUETOOTH-KOPPLUNG / 4. TASTENBEFEHL / TalkThru / Ambient Aware / 5. APP / 6. AUFLADEN / 7. LED-VERHALTEN / 8. RESET AUF DIE WERKEINSTELLUNGEN

• Fahrergröße: 5,6 mm-Dynamikmembran

• Frequenzbereich: 10 Hz – 20 kHz

• Impedanz: 17 Ohm

• Empfindlichkeit: 97 dB SPL

• Übertragungsfrequenzbereich: 100 Hz – 8 kHz

• Bluetooth-Übertragungsleistung: < 13 dBm

• Bluetooth-Übertragungsmodulation: GFSK, n/4 DQPSK, 8DPSK

• Bluetooth-Frequenzbereich: 2,402–2,480 GHz

• Bluetooth-Profilversion: A2DP 1,3, AVRCP 1,5, HFP 1,6

• Bluetooth-Version: 5,0

• Ohrhörer-Batterietyp: Knopfzellenbatterie (55 mA / 3,7 V)

• Ladebox-Batterietyp: Li-Ionen-Polymer-Akku (450 mAh / 3,7 V)

• Energieversorgung: 5 V = 1 A

• Ladezeit: < 2 Std. ab Akku leer

• Musikwiedergabezeit mit aktivem BT: bis zu 6 Std.

• Gesamte Musikspielzeit mit Ladebox: bis zu 20 h

• Ohrhörer: 7,3 g / Stück (gesamt 14,6 g)

• Ladebox: 59,2 g

/ 11. DA

1. HVAD ER DER I ÆSKEN / 2. SÅDAN BÆJER DU DET / IBRUGTAGNING / automatisk tilslutning af høretelefoner / 3. TÆND/SLUK OG TILSLUTNING AF BLUETOOTH / 4. STYRING MED KNAP / TalkThru / Ambient Aware / 5. APP / 6. OPLADER / Ingen høretelefon indeni / Oplader / Helt opladt / Høretelefon indeni / Oplader / Helt opladt

• Enhedsstørrelse: 5,6 mm dynamisk enhed

• Frekvensområde: 10 Hz – 20 kHz

• Impedans: 17 ohm

• Følsomhed: 97 dB SPL

• Mikrofonfølsomhed: -6 dBV @1kHz/Pa

• Frekvensområde for overføring: 100 Hz – 8 kHz

• Bluetooth-transmitteret styrke: < 13 dBm

• Bluetooth-overført modulation: GFSK, n/4 DQPSK, 8DPSK

• Bluetooth-frekvensområde: 2,402-2,480 GHz

• Bluetooth-profil version: A2DP 1,3, AVRCP 1,5, HFP 1,6

• Bluetooth-version: 5,0

• Batteritype til hovedtelefoner: Knapbatteri (55 mA / 3,7 V)

• Batteritype for opladningsboks: Li-on polymer-batteri (450 mA / 3,7 V)

• Strømforsyning: 5 V = 1 A

• Opladningstid: < 2 timer fra tom

• Musikafspilningstid med BT aktiveret: op til 6 timer

• Samlet musikafspilningstid med lade-etui: op til 20 timer

• Ørestykker: 7,3 g per stk. (14,6 g samlet)

• Opladningsboks: 59,2 g

/ 12. EN

1. AUTOMATISCHES EINSCHALTEN UND KOPPELN / 2. AUTOMATISCHES AUSSCHALTEN / MANUELLES EINSCHALTEN UND KOPPELN / Manuelle Kopplung der Ohrhörer / Wenn die Ohrhörer nicht in den Ohren getragen werden, wird die Wiedergabe angehalten, um Strom zu sparen / 4. TASTENBEFEHL / TalkThru / Ambient Aware / 5. APP / 6. AUFLADEN / Keine Ohrhörer in Box / Wird geladen / Voll geladen / Ohrhörer in Box / Wird geladen / Voll geladen / Wird geladen / Voll geladen / 7. LED-VERHALTEN / Ein- bzw. Ausschalten / BT wird gekoppelt / BT verbunden / BT nicht verbunden / Akku schwach / Einschalten / BT wird gekoppelt / BT verbunden / BT nicht verbunden / Ohrhörer zurücksetzen / 8. RESET AUF DIE WERKEINSTELLUNGEN

• Membrangröße: 5,6-mm-Dynamikmembran

• Frequenzbereich: 10 Hz – 20 kHz

• Impedanz: 17 Ohm

• Empfindlichkeit: 97 dB SPL

• Übertragungsfrequenzbereich: 100 Hz – 8 kHz

• Bluetooth-Übertragungsleistung: < 13 dBm

• Bluetooth-Übertragungsmodulation: GFSK, n/4 DQPSK, 8DPSK

• Bluetooth-Frequenzbereich: 2,402–2,480 GHz

• Bluetooth-Profilversion: A2DP 1,3, AVRCP 1,5, HFP 1,6

• Bluetooth-Version: 5,0

• Ohrhörer-Batterietyp: Knopfzellenbatterie (55 mA / 3,7 V)

• Ladebox-Batterietyp: Li-Ionen-Polymer-Akku (450 mAh / 3,7 V)

• Energieversorgung: 5 V = 1 A

• Ladezeit: < 2 Std. ab Akku leer

• Musikwiedergabezeit mit aktivem BT: bis zu 6 Std.

• Gesamte Musikspielzeit mit Ladebox: bis zu 20 h

• Ohrhörer: 7,3 g / Stück (gesamt 14,6 g)

• Ladebox: 59,2 g

/ 13. EN

1. AUTOMATISCHES EINSCHALTEN UND KOPPELN / 2. AUTOMATISCHES AUSSCHALTEN / MANUELLES EINSCHALTEN UND KOPPELN / Manuelle Kopplung der Ohrhörer / Wenn die Ohrhörer nicht in den Ohren getragen werden, wird die Wiedergabe angehalten, um Strom zu sparen / 4. TASTENBEFEHL / TalkThru / Ambient Aware / 5. APP / 6. AUFLADEN / Keine Ohrhörer in Box / Wird geladen / Voll geladen / Ohrhörer in Box / Wird geladen / Voll geladen / Wird geladen / Voll geladen / 7. LED-VERHALTEN / Ein- bzw. Ausschalten / BT wird gekoppelt / BT verbunden / BT nicht verbunden / Akku schwach / Einschalten / BT wird gekoppelt / BT verbunden / BT nicht verbunden / Ohrhörer zurücksetzen / 8. RESET AUF DIE WERKEINSTELLUNGEN

• Membrangröße: 5,6-mm-Dynamikmembran

• Frequenzbereich: 10 Hz – 20 kHz

• Impedanz: 17 Ohm

• Empfindlichkeit: 97 dB SPL

• Übertragungsfrequenzbereich: 100 Hz – 8 kHz

• Bluetooth-Übertragungsleistung: < 13 dBm

• Bluetooth-Übertragungsmodulation: GFSK, n/4 DQPSK, 8DPSK

• Bluetooth-Frequenzbereich: 2,402–2,480 GHz

• Bluetooth-Profilversion: A2DP 1,3, AVRCP 1,5, HFP 1,6

• Bluetooth-Version: 5,0

• Ohrhörer-Batterietyp: Knopfzellenbatterie (55 mA / 3,7 V)

• Ladebox-Batterietyp: Li-Ionen-Polymer-Akku (450 mAh / 3,7 V)

• Energieversorgung: 5 V = 1 A

• Ladezeit: < 2 Std. ab Akku leer

• Musikwiedergabezeit mit aktivem BT: bis zu 6 Std.

• Gesamte Musikspielzeit mit Ladebox: bis zu 20 h

• Ohrhörer: 7,3 g / Stück (gesamt 14,6 g)

• Ladebox: 59,2 g

/ 14. EN

1. AUTOMATISCHES EINSCHALTEN UND KOPPELN / 2. AUTOMATISCHES AUSSCHALTEN / MANUELLES EINSCHALTEN UND KOPPELN / Manuelle Kopplung der Ohrhörer / Wenn die Ohrhörer nicht in den Ohren getragen werden, wird die Wiedergabe angehalten, um Strom zu sparen / 4. TASTENBEFEHL / TalkThru / Ambient Aware / 5. APP / 6. AUFLADEN / Keine Ohrhörer in Box / Wird geladen / Voll geladen / Ohrhörer in Box / Wird geladen / Voll geladen / Wird geladen / Voll geladen / 7. LED-VERHALTEN / Ein- bzw. Ausschalten / BT wird gekoppelt / BT verbunden / BT nicht verbunden / Akku schwach / Einschalten / BT wird gekoppelt / BT verbunden / BT nicht verbunden / Ohrhörer zurücksetzen / 8. RESET AUF DIE WERKEINSTELLUNGEN

• Membrangröße: 5,6-mm-Dynamikmembran

• Frequenzbereich: 10 Hz – 20 kHz

• Impedanz: 17 Ohm

• Empfindlichkeit: 97 dB SPL

• Übertragungsfrequenzbereich: 100 Hz – 8 kHz

• Bluetooth-Übertragungsleistung: < 13 dBm

• Bluetooth-Übertragungsmodulation: GFSK, n/4 DQPSK, 8DPSK

• Bluetooth-Frequenzbereich: 2,402–2,480 GHz

• Bluetooth-Profilversion: A2DP 1,3, AVRCP 1,5, HFP 1,6

• Bluetooth-Version: 5,0

• Ohrhörer-Batterietyp: Knopfzellenbatterie (55 mA / 3,7 V)

• Ladebox-Batterietyp: Li-Ionen-Polymer-Akku (450 mAh / 3,7 V)

• Energieversorgung: 5 V = 1 A

• Ladezeit: < 2 Std. ab Akku leer

• Musikwiedergabezeit mit aktivem BT: bis zu 6 Std.

• Gesamte Musikspielzeit mit Ladebox: bis zu 20 h

• Ohrhörer: 7,3 g / Stück (gesamt 14,6 g)

• Ladebox: 59,2 g

/ 15. EN

1. AUTOMATISCHES EINSCHALTEN UND KOPPELN / 2. AUTOMATISCHES AUSSCHALTEN / MANUELLES EINSCHALTEN UND KOPPELN / Manuelle Kopplung der Ohrhörer / Wenn die Ohrhörer nicht in den Ohren getragen werden, wird die Wiedergabe angehalten, um Strom zu sparen / 4. TASTENBEFEHL / TalkThru / Ambient Aware / 5. APP / 6. AUFLADEN / Keine Ohrhörer in Box / Wird geladen / Voll geladen / Ohrhörer in Box / Wird geladen / Voll geladen / Wird geladen / Voll geladen / 7. LED-VERHALTEN / Ein- bzw. Ausschalten / BT wird gekoppelt / BT verbunden / BT nicht verbunden / Akku schwach / Einschalten / BT wird gekoppelt / BT verbunden / BT nicht verbunden / Ohrhörer zurücksetzen / 8. RESET AUF DIE WERKEINSTELLUNGEN

• Membrangröße: 5,6-mm-Dynamikmembran

• Frequenzbereich: 10 Hz – 20 kHz

• Impedanz: 17 Ohm

• Empfindlichkeit: 97 dB SPL

• Übertragungsfrequenzbereich: 100 Hz – 8 kHz

• Bluetooth-Übertragungsleistung: < 13 dBm

• Bluetooth-Übertragungsmodulation: GFSK, n/4 DQPSK, 8DPSK

• Bluetooth-Frequenzbereich: 2,402–2,480 GHz

• Bluetooth-Profilversion: A2DP 1,3, AVRCP 1,5, HFP 1,6

• Bluetooth-Version: 5,0

• Ohrhörer-Batterietyp: Knopfzellenbatterie (55 mA / 3,7 V)

• Ladebox-Batterietyp: Li-Ionen-Polymer-Akku (450 mAh / 3,7 V)

• Energieversorgung: 5 V = 1 A

• Ladezeit: < 2 Std. ab Akku leer

• Musikwiedergabezeit mit aktivem BT: bis zu 6 Std.

• Gesamte Musikspielzeit mit Ladebox: bis zu 20 h

• Ohrhörer: 7,3 g / Stück (gesamt 14,6 g)

• Ladebox: 59,2 g



