

PHILIPS

AVENT

SCD881



Návod na použitie

Obsah

Úvod.....	4
Opis zariadenia	4
Dôležité bezpečnostné informácie	5
DÔLEŽITÉ	5
Príprava na použitie.....	8
Detská jednotka.....	8
Rodičovská jednotka	8
Poskytovanie bezpečnostných aktualizácií	9
Používanie zariadenia na monitorovanie dieťaťa	10
Prepojenie rodičovskej a detskej jednotky	10
Umiestnenie zariadenia na monitorovanie dieťaťa	11
Funkcie a nastavenia.....	13
Hlasitosť	13
Jas	14
Režimy	14
Upokojujúce zvuky.....	17
Hlasitý hovor.....	20
Funkcie ponuky.....	20
Spona na opasok.....	25
Čistenie a údržba	25
Odkladanie.....	26
Objednávanie príslušenstva.....	26
Recyklácia	27
Informácie týkajúce sa životného prostredia.....	27
Demontáž zabudovanej nabíjateľnej batérie.....	27
Podpora.....	27
Často kladené otázky.....	28
Upevnenie na stenu	34

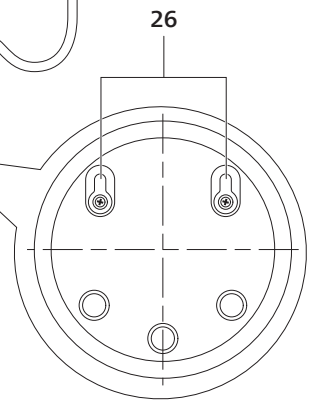
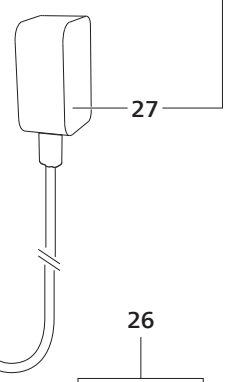
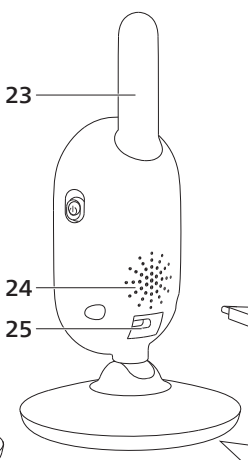
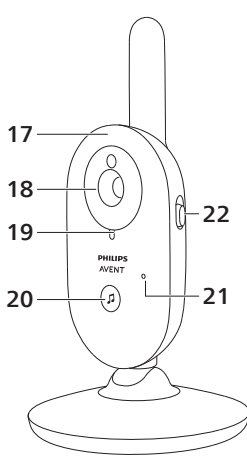
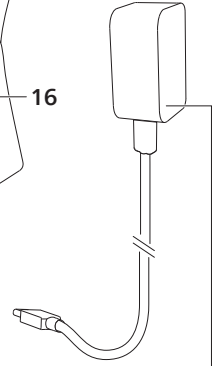
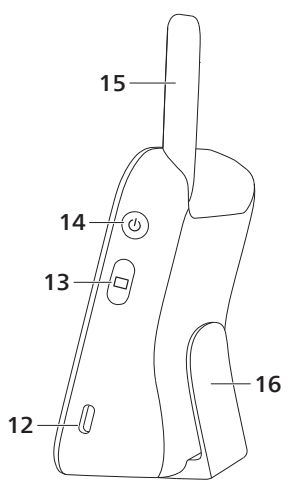
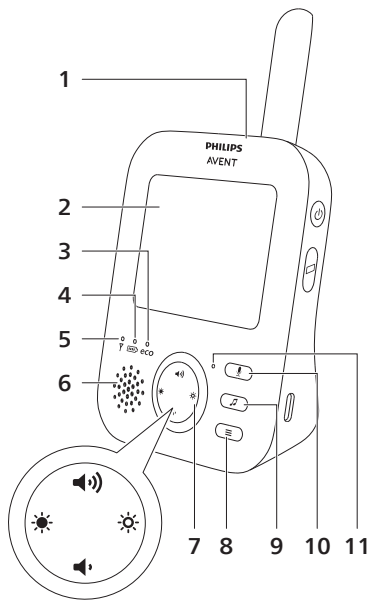

Úvod

Blahoželáme vám ku kúpe a vítame vás medzi zákazníkmi spoločnosti Philips Avent! Ak chcete využívať všetky výhody zákaznickej podpory výrobkov Philips Avent, zaregistrujte svoj výrobok na webovej stránke **www.philips.com/welcome**.

Video zariadenie na monitorovanie dieťaťa Philips Avent poskytuje nepretržitú 24-hodinovú pomoc a umožňuje sledovať vaše dieťa cez deň aj v noci z ľubovoľného miesta vo vašej domácnosti. Najmodernejšia digitálna technológia zaručuje čistý zvuk a ten najzreteľnejší obraz vášho dieťaťa. Vďaka tomu získate väčší pocit istoty aj bez toho, aby ste museli vstúpiť do detskej izby a rušiť dieťa počas spánku.

Opis zariadenia

- 1 Rodičovská jednotka
- 2 Displej
- 3 Kontrolné svetlo Eco
- 4 Kontrolné svetlo stavu batérie
- 5 Kontrolné svetlo spojenia
- 6 Reproduktor
- 7 Ovládacie tlačidlo (navigácia v ponuke/hlasitosť/jas)
- 8 Tlačidlo ponuky
- 9 Tlačidlo pre upokojujúci zvuk
- 10 Tlačidlo hlasitého hovoru
- 11 Mikrofón
- 12 Zásuvka pre sieťový adaptér
- 13 Tlačidlo režimu
- 14 Vypínač
- 15 Anténa
- 16 Spona na opasok
- 17 Detská jednotka
- 18 Kamera
- 19 Kontrolné svetlo zapnutia
- 20 Vypínač pre upokojujúci zvuk
- 21 Mikrofón
- 22 Posuvný vypínač
- 23 Anténa
- 24 Reproduktor
- 25 Zásuvka pre sieťový adaptér
- 26 Otvory na upevnenie na stenu
- 27 Adaptér (2 x)

Dôležité bezpečnostné informácie

Pred použitím zariadenia si pozorne prečítajte tieto dôležité informácie a uschovajte si ich na neskoršie použitie.

DÔLEŽITÉ

Toto zariadenie na monitorovanie dieťaťa je navrhnuté ako pomocník. Nie je náhradou za zodpovednú a riadnu kontrolu zo strany dospelaj osoby ani ho tak nemôžete používať.

Nikdy nenechávajte svoje dieťa doma samé. Vždy sa uistite, že je niekto prítomný, aby dohliadol na dieťa a postaral sa o jeho potreby.

Vyhlasenie

Vezmite na vedomie, že tohto zariadenie na monitorovanie dieťaťa používate na vlastné riziko. Spoločnosť Koninklijke Philips N.V. a jej dcérske spoločnosti nie sú zodpovedné za prevádzku tohto zariadenia na monitorovanie dieťaťa ani za vaše používanie tohto zariadenia, a preto neprijíma zodpovednosť za škodu v súvislosti s vaším používaním tohto zariadenia.

Nebezpečenstvo

- Zariadenie na monitorovanie dieťaťa nesmiete ponárať do vody ani inej tekutiny. Neumiestňujte zariadenie na miesto, kde hrozí, že naň môže kvapkať alebo sa vyliať voda. Zariadenie na monitorovanie dieťaťa nikdy neukladajte na vlhké miesta ani do blízkosti vody.
- Nikdy nepoložte žiaden predmet na vrchnú časť elektronického strážcu detí, ani ho neprikrývajte. Neblokujte vetracie otvory. Inštalujte podľa inštrukcií výrobcu.

Varovanie

- Dlhý kábel. Riziko uškrtenia!
- Pred zapojením zariadenia do siete skontrolujte, či napätie uvedené na adaptéri zodpovedá napätiu v sieti.
- Neupravujte ani neodstrihujte žiadnu časť adaptéra ani jeho kábla. Predstavuje to nebezpečnú situáciu.
- Používajte len adaptér dodaný spolu so zariadením.
- Ak je poškodený adaptér, nechajte ho vymeniť za niektorý z originálnych typov, aby ste predišli nebezpečným situáciám.
- Toto zariadenie môžu používať deti od 8 rokov a osoby, ktoré majú obmedzené telesné, zmyslové alebo mentálne schopnosti alebo nemajú dostatok skúseností a znalostí, pokiaľ sú pod dozorom alebo im bolo vysvetlené bezpečné používanie tohto zariadenia a za predpokladu, že rozumejú príslušným rizikám. Deti sa nesmú hrať s týmto zariadením. Deti bez dozoru nesmú čistiť ani vykonávať údržbu tohto zariadenia.
- Dbajte na to, aby na sieťový kábel nikto nestúpil ani ho neزالomil, najmä pri zástrčkách, zásuvkových lištách a v mieste, kde vychádza zo zariadenia.

- Uistite sa, že elektronického strážcu detí ste umiestnili takým spôsobom, aby jeho kábel nebol prekážkou otvoru dverí ani chodby. Ak umiestnite zariadenie na monitorovanie dieťaťa na stôl alebo nízku skrinku, nenechajte sieťový kábel prevísať cez okraj stola alebo skrine. Nieкто by oň mohol zakopnúť. Uistite sa, že kábel neleží na zemi, kde predstavuje nebezpečenstvo potknutia sa.
- Baliace materiály (plastové vrecká, kartónová škatuľa a pod.) odkladajte mimo dosahu detí. Nie sú to hračky.
- Aby nedošlo k zásahu elektrickým prúdom, neotvárajte kryt detskej jednotky ani rodičovskej jednotky.

Bezpečnostné pokyny pre batérie

- Produkt používajte len na jeho určený účel. Tieto informácie si pozorne prečítajte pred tým, ako budete používať tento výrobok, jeho batérie a príslušenstvo, a uschovajte si ich na nazretie v budúcnosti. Nesprávne používanie môže viesť k nebezpečenstvám a vážnym zraneniam. Dodávané príslušenstvo sa pri rôznych výrobkoch môže líšiť.
- Používajte len originálne príslušenstvo a spotrebný tovar Philips. Používajte len odpojiteľnú napájaciu jednotku série ASSA105x-050100 (x = B, C, E alebo J).
- Výrobok nabíjajte, používajte a skladujte pri teplotách v rozmedzí 0 °C až 40 °C.
- Uchovávajte produkty a batérie mimo dosahu ohňa a nevystavujte ich priamemu slnečnému žiareniu ani vysokým teplotám.
- Ak sa výrobok nadmerne zahreje, zapácha, zmení farbu alebo nabíjanie trvá dlhšie než zvyčajne, prestaňte ho používať a nabíjať a obráťte sa na spoločnosť Philips.
- Výrobky a ich batérie nekladte do mikrovlnnej rúry ani na indukčný varič.
- Tento výrobok ani batériu neotvárajte, neupravujte, neprepichujte, nepoškodzuje ani nedemontujte, aby sa batérie neprehriali alebo nevypustili toxické či nebezpečné látky. Batérie neskratujte, nadmerne či nesprávne nenabíjajte.
- Ak sú batérie poškodené alebo z nich uniká kvapalina, zabráňte kontaktu s pokožkou alebo očami. V takom prípade ich okamžite dôkladne vypláchnite vodou a vyhladajte lekársku starostlivosť.

Upozornenie

- Tento spotrebič neinstalujte v blízkosti zdrojov tepla, ako sú radiátory, tepelné regulátory, kachle či iné zariadenia (vrátane zosilňovačov), ktoré vytvárajú teplo.
- Dbajte na to, aby vaše ruky boli suché pri manipulácii s rukoväťou adaptérov, zástrčkami a hlavným káblom.
- Všetky potrebné značenia na jednotke elektronického strážcu detí, rodičovskej jednotke a elektrickom adaptéri sú umiestnené v ich spodnej časti.

Vyhlásenie o zhode

Spoločnosť Philips Consumer Lifestyle B.V. týmto vyhlasuje, že rádiové zariadenia typu SCD881, SCD882, SCD891 a SCD892 sú v súlade so základnými požiadavkami a inými príslušnými ustanoveniami smernice 2014/53/EU. Plné znenie vyhlásenia o zhode ES je dostupné online na webovej adrese **www.philips.com/support**.

Elektromagnetické polia (EMF)

Tento výrobok vyhovuje všetkým príslušným normám a smerniciam týkajúcim sa vystavenia elektromagnetickým poliam.

Príprava na použitie

Detská jednotka

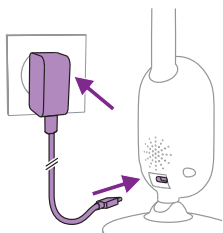

Sieťový adaptér zapojte do detskej jednotky a potom do sieťovej zásuvky.

Rodičovská jednotka

Rodičovská jednotka je napájaná vstavanou nabíjateľnou lítium-iónovou batériou.

Pri nabíjaní rodičovskej jednotky postupujte takto:

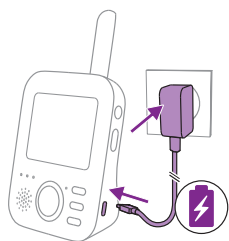

Sieťový adaptér zapojte do rodičovskej jednotky a potom do sieťovej zásuvky.

Kontrolné svetlo stavu batérie sa rozsvieti na oranžovo. Znamená to, že sa zariadenie nabíja.

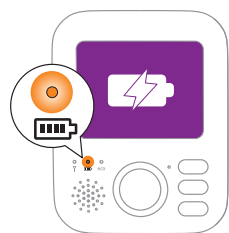

Poznámka: Keď je rodičovská jednotka vypnutá a sieťový adaptér je v nej zapojený, displej sa rozsvieti a zobrazí sa na ňom ikona nabíjania, ktorá signalizuje, že sa zariadenie nabíja. Po piatich sekundách sa displej automaticky vypne.



Keď je batéria úplne nabitá, kontrolné svetlo stavu batérie svieti neprerušovane na zeleno.

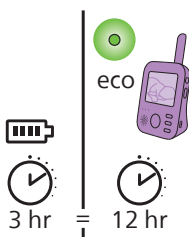

Keď rodičovskú jednotku nabíjate 3 hodiny, môžete ju bezdrôtovo používať približne 12 hodín v režime Eco.

Ak je rodičovská jednotka počas nabíjania zapnutá, nabíjanie trvá zhruba dvakrát dlhšie.

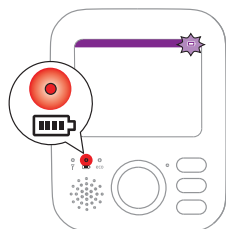

Ak je nabíjateľná batéria rodičovskej jednotky takmer vybitá, kontrolné svetlo stavu batérie svieti na červeno a rodičovská jednotka pípa.

Ak je batéria úplne vybitá a rodičovská jednotka nie je pripojená k elektrickej sieti, rodičovská jednotka sa automaticky vypne a stratí spojenie s detskou jednotkou.

Poznámka: Vstavaná nabíjateľná batéria sa z výrobku nedá vybrať.

Poznámka: Batéria sa postupne veľmi pomaly vybijá aj vtedy, keď je rodičovská jednotka vypnutá.

Tip: Ak chcete šetriť energiou batérie, rodičovskú jednotku vypnite, keď ju nepoužívate.

Poznámka: Odporúčame nechať rodičovskú jednotku celú noc pripojenú k elektrickej sieti. Ak sa počas noci batéria rodičovskej jednotky takmer vybijie, rodičovská jednotka zapípa, čo vás môže zobudiť.

Poskytovanie bezpečnostných aktualizácií

Pravidelne monitorujeme bezpečnosť softvéru, ktorý sa využíva v tomto výrobku. V prípade potreby sú bezpečnostné aktualizácie poskytované prostredníctvom aktualizácií softvéru. Aktualizácie softvéru môžu byť tiež poskytnuté s cieľom opraviť chyby a zlepšiť výkon alebo zaviesť nové funkcie výrobku. Aktualizácie sa môžu poskytovať pre firmvér detskej jednotky a rodičovskej jednotky. Aktualizácie sa do výrobku prenášajú bezdrôtovo bez použitia špeciálnych káblov alebo vybavenia.

Spoločnosť Philips poskytne potrebné aktualizácie počas obdobia najmenej dvoch rokov po dodaní výrobku.

Používanie zariadenia na monitorovanie dieťaťa

Prepojenie rodičovskej a detskej jednotky

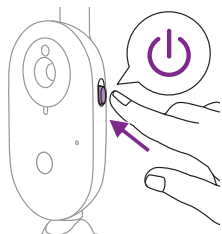

- 1 Zatlačte posuvný vypínač na detskej jednotke smerom nahor do zapnutej polohy.

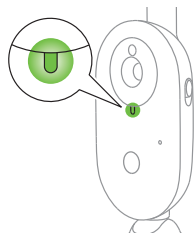

- 2 Keď je detská jednotka zapnutá, kontrolné svetlo napájania na detskej jednotke svieti na zeleno.

Poznámka: Kontrolné svetlo zapnutia na detskej jednotke vždy svieti na zeleno, a to aj v prípade, ak sa nevytvorilo spojenie s rodičovskou jednotkou.

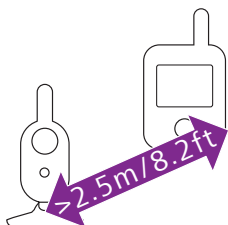

- 3 Uistite sa, že rodičovská a detská jednotka sú umiestnené aspoň 2,5 metra od seba, aby nedochádzalo k zvukovej spätnej väzbe.

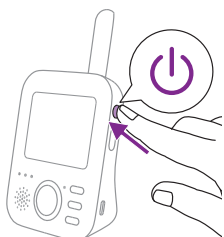

- 4 Stlačením vypínača na rodičovskej jednotke na 1 sekundu rodičovskú jednotku zapnete.

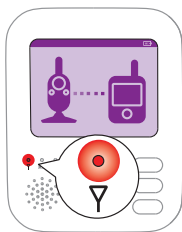

Zapne sa displej, na ktorom sa zobrazí obrázok pripájania. Kontrolné svetlo spojenia sa rozsvieti na červeno. Rodičovská jednotka začne vyhľadávať detskú jednotku.

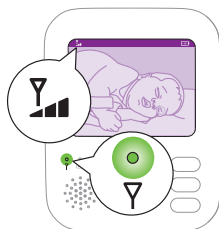

Keď sa rodičovská jednotka spojí s detskou jednotkou, kontrolné svetlo spojenia na rodičovskej jednotke sa rozsvieti na zeleno a na displeji sa zobrazí jeden alebo viacero indikátorov úrovne.

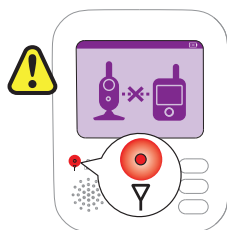

Poznámka: Vytvorenie spojenia medzi rodičovskou jednotkou a detskou jednotkou trvá maximálne 10 sekúnd.

Ak je detská jednotka vypnutá, na rodičovskej jednotke je zobrazený obrázok „mimo dosahu“. Uistite sa, že ste detskú jednotku zapli.

Ak sa nenadviaže žiadne spojenie, farba kontrolného svetla prepojenia sa zmení na červenú, rodičovská jednotka pípne každých 20 sekúnd, a na displeji sa zobrazí obrázok „mimo dosahu“.

Umiestnenie zariadenia na monitorovanie dieťaťa

Varovanie: Kábel detskej jednotky predstavuje potenciálne riziko uškrtenia. Uistite sa, že detská jednotka a jej kábel sú vo vzdialenosti aspoň 1 meter od dieťaťa. Zariadenie na monitorovanie dieťaťa nikdy nevkładajte do detskej postielky ani detskej ohrádky.

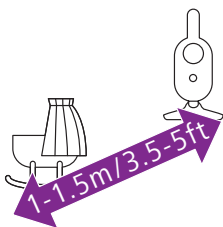

- 1 Detskú jednotku umiestnite maximálne 1,5 metra od dieťaťa, aby bolo zaznamenávanie zvuku optimálne. Uistite sa, že detská jednotka je od dieťaťa vzdialená najmenej 1 meter, pretože hrozí potenciálne riziko uškrtenia.

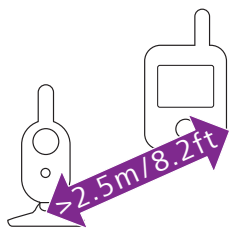

- 2 Rodičovskú jednotku umiestnite v prevádzkovom dosahu detskej jednotky. Uistite sa, že sa nachádza aspoň 2,5 metra od detskej jednotky, aby sa predišlo akustickej spätnej väzbe.

Poznámka: Ak používate bezdrôtový telefón, bezdrôtové videozariadenie, sieť Wi-Fi, mikrovlnnú rúru alebo Bluetooth pracujúce na frekvencii 2,4 GHz a rodičovská alebo detská jednotka vykazuje známky rušenia, premiestňujte rodičovskú jednotku, kým sa rušenie nestratí.

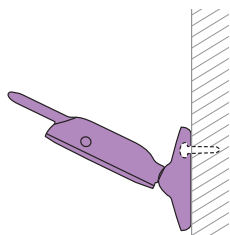

- 3 Existujú dva spôsoby umiestnenia detskej jednotky:
- a Detskú jednotku položte na stabilný a vodorovný povrch.
 - b Pomocou skrutiek upevnite detskú jednotku na stenu.

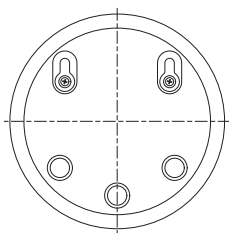

Tip: Šablónu držiaka na stenu (pozrite si časť „Montáž na stenu“) na upevnenie detskej jednotky na stenu nájdete na konci tohto návodu na použitie.

Tip: Pomocou dodanej šablóny označte na stene presné umiestnenie otvorov pre skrutky.

Tip: Detskú jednotku umiestnite na vyvýšené miesto, aby ste mali dobrý výhľad na detskú postielku alebo detskú ohrádku.

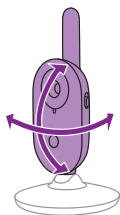

- 4 Upravte polohu detskej jednotky tak, aby ste zabezpečili čo najlepší výhľad na dieťa. Detská jednotka sa dá otočiť do požadovaného smeru.

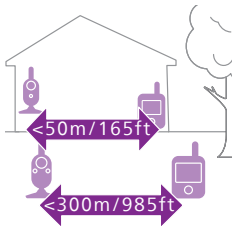

Prevádzkový dosah

Prevádzkový dosah je až 50 metrov v interiéri a 300 metrov v exteriéri. Prevádzkový dosah zariadenia na monitorovanie dieťaťa sa líši v závislosti od okolia a faktorov, ktoré spôsobujú rušenie. Mokré a vlhké materiály spôsobujú rušenie do takej miery, že strata dosahu je až 100 %.

Suché materiály

Hrúbka materiálov

Skrátenie dosahu

Drevo, omietka, lepenka, sklo (bez kovu, káblov alebo vedenia)

< 30 cm

0-10 %

Tehla, preglejka

< 30 cm

5-35 %

Železobetón

< 30 cm

30-100 %

Kovové mriežky alebo tyče

< 1 cm

90-100 %

Kovové alebo hliníkové plechy

< 1 cm

100 %

Funkcie a nastavenia

Hlasitosť

Hlasitosť reproduktora rodičovskej jednotky môžete prispôsobiť na požadovanú úroveň.

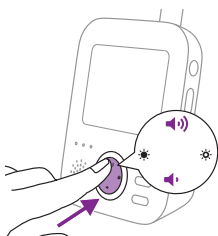

- 1 Stlačením vrchnej alebo spodnej časti ovládacieho tlačidla upravíte hlasitosť.



Tip: Hlasitosť prispôbte aktuálnym podmienkam.

Indikátor úrovne hlasitosti na displeji zobrazí vybranú úroveň hlasitosti.

Poznámka: Ak je nastavená vysoká úroveň hlasitosti, rodičovská jednotka spotrebúva viac energie.

Poznámka: Keď je indikátor úrovne hlasitosti na minimálnej úrovni, hlasitosť je stlmená. Rodičovská jednotka zobrazuje v stavovom riadku ikonu stlmenia a budete dostávať iba upozornenia a videá z rodičovskej jednotky.

Jas

Jas displeja a indikátorov rodičovskej jednotky môžete prispôbiť na požadovanú úroveň.

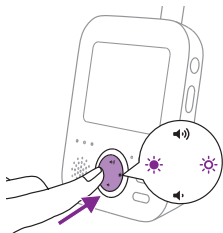

- 1 Stlačením ľavej alebo pravej časti ovládacieho tlačidla upravte jas. Upraví sa súčasne jas displeja aj indikátorov rodičovskej jednotky.



Indikátor úrovne jasu na displeji zobrazí zvolený jas displeja. Indikátor úrovne jasu obsahuje päť úrovní jasu.

Displej má päť úrovní jasu. Kontrolky na rodičovskej jednotke majú dve úrovne jasu. Ak je indikátor úrovne jasu na minimálnej a druhej úrovni, jas indikátorov je stlmený. Ak je indikátor úrovne jasu na tretej až maximálnej úrovni, jas indikátorov je jasnejší.



Poznámka: Ak je jas nastavený na vysokú úroveň, rodičovská jednotka spotrebúva viac energie.

Režimy

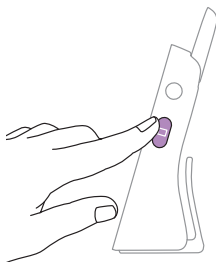

Toto zariadenie na monitorovanie dieťaťa má štyri rôzne režimy, ktoré vám umožňujú vybrať si, ako sa chcete o dieťa starať: Video, Audio, Vox a Eco.

Pri zapnutom zariadení na monitorovanie dieťaťa môžete medzi týmito štyrmi rôznymi režimami prepínať stláčaním tlačidla režimu na bočnej strane rodičovskej jednotky.

Displej zobrazuje zvolený režim. Zvolený režim je tiež zobrazený v stavovom riadku. Pri zapnutí zariadenia bude aktívny naposledy používaný režim.

Režim videa

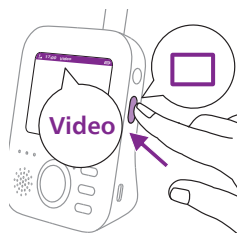

Stlačením tlačidla režimu na bočnej strane rodičovskej jednotky vyberte režim Video.



Keď je aktivovaný režim Video, obrazovka je vždy zapnutá, aby ste videli svoje dieťa. Všetky zvuky sa priamo prenášajú do rodičovskej jednotky.



Poznámka: Ak chcete cez rodičovskú jednotku počuť všetky zvuky, nastavte úroveň citlivosti na veľmi vysokú úroveň. Ďalšie informácie nájdete v časti Citlivosť.

Režim zvuku



1 Stlačením tlačidla režimu na bočnej strane rodičovskej jednotky ju prepnete do režimu Audio.

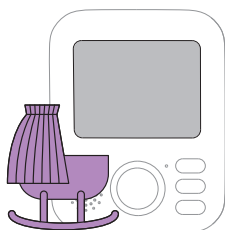

Pri aktivácii režimu Audio sa displej rodičovskej jednotky vypne. Po troch sekundách sa displej vypne úplne a stavový riadok zmizne.

Poznámka: Stavový riadok nie je viditeľný, keď je displej vypnutý.



Poznámka: Kontrolné svetlo spojenia ukazuje, že rodičovská jednotka je stále zapnutá a pripojená k detskej jednotke.

Poznámka: Keď nie je úroveň citlivosti nastavená na veľmi vysokú úroveň, slabé zvuky sú stlmené.

Poznámka: Ak chcete cez rodičovskú jednotku počuť všetky zvuky, nastavte úroveň citlivosti na veľmi vysokú úroveň. Ďalšie informácie nájdete v časti Citlivosť.

Všetky zvuky sa neustále prenášajú do rodičovskej jednotky. Ak dieťa plače, displej rodičovskej jednotky je stále vypnutý, ale prenášajú sa do nej zvuky zaznamenané detskou jednotkou.

Režim Vox



- 1 Stlačením tlačidla režimu na bočnej strane rodičovskej jednotky ju prepnete do režimu Vox.

Poznámka: Ak je displej zapnutý, na stavovom riadku je zobrazený vybratý režim. Stavový riadok nie je viditeľný, keď je displej vypnutý.



Keď je aktivovaný režim Vox, displej a zvuk na rodičovskej jednotke sa vypnú, ak sa 20 sekúnd nezaznamená žiadny zvuk.



Keď detská jednotka zaznamená zvuk, displej a zvuk na rodičovskej jednotke sa okamžite zapnú. Zvuky sa prenášajú do rodičovskej jednotky.

Poznámka: Minimálna úroveň hlasitosti zvuku, ktorá aktivuje zvuk a displej, je určená nastavením citlivosti.

Úsporný režim Eco



- 1 Stlačením tlačidla režimu na bočnej strane rodičovskej jednotky ju prepnete do režimu Eco.

Poznámka: Ak je displej zapnutý, na stavovom riadku je viditeľný vybraný režim. Stavový riadok nie je viditeľný, keď je displej vypnutý.

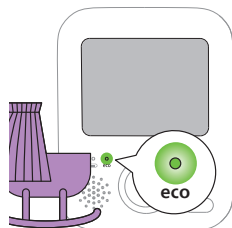

Keď je aktivovaný režim Eco, displej a zvuk na rodičovskej jednotke sa vypnú, keď sa 20 sekúnd nezaznamená žiadny zvuk. Kontrolné svetlo Eco sa rozsvieti na zeleno, čo znamená, že je aktivovaný režim Eco. V režime Eco sú prenosy obrazu a zvuku vypnuté.



Keď detská jednotka zaznamená zvuk, displej a zvuk na rodičovskej jednotke sa okamžite zapnú. Zvuky sa prenášajú do rodičovskej jednotky.

Poznámka: Minimálna úroveň hlasitosti zvuku, ktorá aktivuje zvuk a displej, je určená nastavením citlivosti.

Upokojujúce zvuky

Funkciu upokojujúceho zvuku môžete aktivovať z rodičovskej alebo detskej jednotky.

Ak chcete funkciu upokojujúceho zvuku aktivovať z rodičovskej jednotky, postupujte podľa pokynov uvedených nižšie:

Výber upokojujúceho zvuku

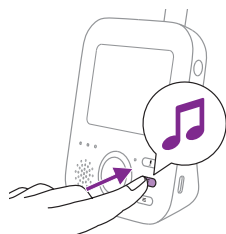

- 1 Stlačením tlačidla pre upokojujúci zvuk na rodičovskej jednotke otvorte ponuku pre upokojujúce zvuky.

Poznámka: Keď je ponuka pre upokojujúci zvuk už otvorená, stlačením tlačidla pre upokojujúci zvuk sa ponuka zavrie.

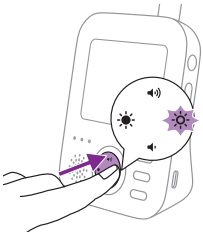

- 2 Stlačením pravej časti ovládacieho tlačidla zobrazíte zoznam upokojujúcich zvukov.

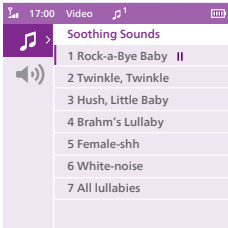

- 3 Stlačením hornej alebo spodnej časti ovládacieho tlačidla môžete prechádzať zoznamom upokojujúcich zvukov.

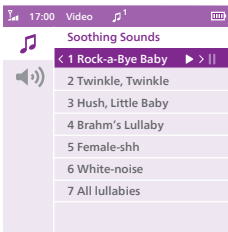

- 4 Stlačením pravej časti ovládacieho tlačidla prehrajte požadovaný upokojujúci zvuk. Ak chcete upokojujúci zvuk pozastaviť, znova stlačte pravú časť ovládacieho tlačidla.
- 5 Na stavovom riadku rodičovskej jednotky je zobrazený počet opakovane prehrávaných upokojujúcich zvukov.



Detská jednotka začne prehrávať upokojujúci zvuk, ktorý sa bude nepretržite opakovať približne 15 minút.

Tip: Ak chcete opakovať všetky dostupné uspávanky, vyberte v zozname možnosť Všetky uspávanky.

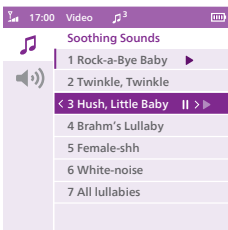

- 6 Ak chcete vybrať iný upokojujúci zvuk, pomocou ovládacieho tlačidla sa posúvajte nahor alebo nadol a zo zoznamu vyberte iný upokojujúci zvuk. Stlačením pravej časti ovládacieho tlačidla spustíte prehrávanie vybraného upokojujúceho zvuku.
- 7 Ak chcete zastaviť upokojujúci zvuk na detskej jednotke, stlačte tlačidlo pre upokojujúci zvuk na rodičovskej jednotke. Ak chcete práve prehrávaný upokojujúci zvuk pozastaviť, stlačte pravú časť ovládacieho tlačidla ešte raz.

Hlasitosť upokojujúceho zvuku

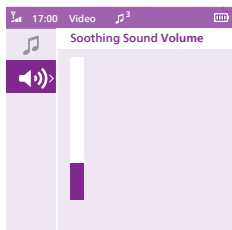

- 1 Stlačte tlačidlo pre upokojujúci zvuk a stlačením dolnej časti ovládacieho tlačidla vyberte možnosť hlasitosti v ponuke upokojujúcich zvukov. Stlačením pravej časti ovládacieho tlačidla zobrazíte úroveň hlasitosti upokojujúceho zvuku.

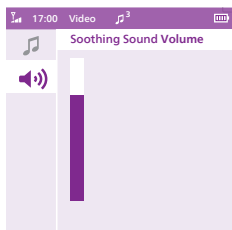

- 2 Stlačením vrchnej alebo spodnej časti ovládacieho tlačidla upravíte hlasitosť.

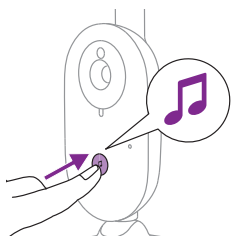

Ak chcete aktivovať funkciu pre upokojujúci zvuk z detskej jednotky, stlačte vypínač pre upokojujúci zvuk na detskej jednotke.



Detská jednotka začne prehrávať upokojujúci zvuk, ktorý bol naposledy vybratý na rodičovskej jednotke. Upokojujúci zvuk sa bude nepretržite opakovať približne 15 minút. Ak chcete zastaviť upokojujúci zvuk na detskej jednotke, stlačte vypínač pre upokojujúci zvuk na detskej jednotke.

Hlasitý hovor

Tlačidlo hlasitého hovoru na rodičovskej jednotke môžete použiť na rozprávanie sa s dieťaťom.



- 1 Podržte stlačené tlačidlo hlasitého hovoru na rodičovskej jednotke.
- 2 Hovorte zreteľne do mikrofónu v prednej časti rodičovskej jednotky zo vzdialenosti 15 – 30 cm.

Kým je stlačené tlačidlo hlasitého hovoru, zvukové spojenie s detskou jednotkou je otvorené. Na displeji rodičovskej jednotky je zobrazená ikona hlasitého hovoru, ktorá signalizuje aktívne spojenie.

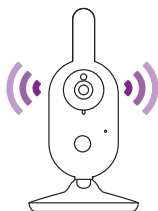

- 3 Keď skončíte s rozprávaním, uvoľnite tlačidlo hlasitého hovoru.

Poznámka: Kým je stlačené tlačidlo hlasitého hovoru, rodičovská jednotka nemôže prijímať zvuky z detskej jednotky a prehrávané upokojujúce zvuky budú zastavené. Po uvoľnení tlačidla hlasitého hovoru sa však upokojujúci zvuk, ak už je zapnutý, bude ďalej prehrávať.

Funkcie ponuky

Všetky funkcie popísané v nasledujúcich častiach je možné ovládať cez ponuku rodičovskej jednotky.

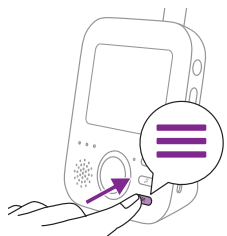

- 1 Stlačením tlačidla ponuky vstúpte do ponuky.

Poznámka: Opätovným stlačením tlačidla ponuky opustíte ponuku.

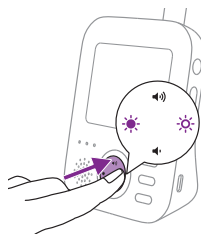

- 2 V ponuke sa môžete pohybovať pomocou ovládacieho tlačidla. Vybratá položka ponuky je zvýraznená fialovou farbou.

Poznámka: Ak ste v niektorej z vedľajších ponúk a chcete prepnúť medzi funkciami ponuky, stlačením ľavej časti ovládacieho tlačidla sa vrátite do hlavnej ponuky.

- 3 Stláčaním hornej alebo dolnej časti ovládacieho tlačidla prechádzajte jednotlivými položkami ponuky.

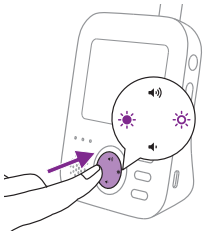

Keď prechádzate funkciami ponuky a nechcete uložiť zmeny, stlačte tlačidlo ponuky. Ponuku opustíte bez zmeny nastavení.

Poznámka: Ak ste v ponuke a 5 sekúnd nestlačíte žiadne tlačidlo, ponuka sa ukončí bez uloženia zmenených nastavení.

Priblíženie

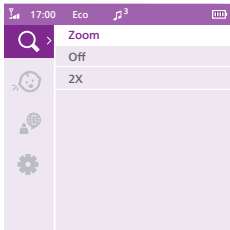

- 1 Stlačením pravej časti ovládacieho tlačidla vstúpte do ponuky priblíženia.

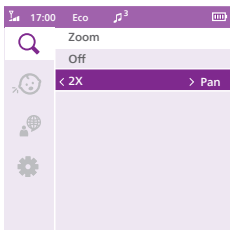

- 2 Stlačením dolnej časti ovládacieho tlačidla zapnite funkciu priblíženia.

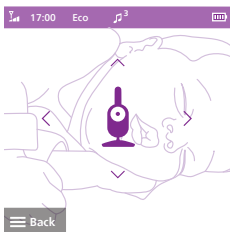

- 3 Ak chcete upraviť obraz videa, stlačte pravú časť ovládacieho tlačidla. Pomocou hornej/dolnej/pravej/ľavej časti ovládacieho tlačidla môžete nastaviť obraz, ktorý sa zobrazí na rodičovskej jednotke.
- 4 Stlačením tlačidla ponuky uložte nové nastavenie. Obraz sa automaticky uloží po piatich sekundách.
- 5 Ak chcete oddialiť obraz na rodičovskej jednotke, prejdite do ponuky priblíženia a vypnite funkciu priblíženia.

Citlivosť

Úroveň citlivosti detskej jednotky určuje, čo počujete prostredníctvom rodičovskej jednotky. Ak je úroveň nastavená na vysokú úroveň, budete počuť množstvo zvukov vrátane jemných zvukov pozadia. Keď je úroveň citlivosti nastavená na nízku úroveň, budete počuť iba hlasnejšie zvuky.

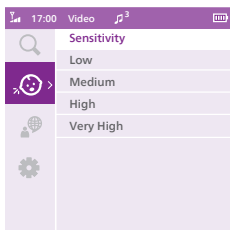

- 1 Stlačením pravej časti ovládacieho tlačidla zobrazte úrovne citlivosti.

Poznámka: Opätovným stlačením ľavej časti ovládacieho tlačidla opustíte ponuku.

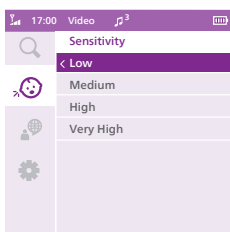

- 2 Stláčaním hornej alebo dolnej časti ovládacieho tlačidla vyberte požadovanú úroveň citlivosti.

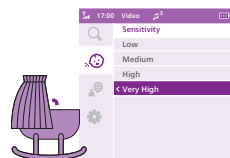

Ak vaše dieťa vydáva iba jemné zvuky, citlivosť detskej jednotky je potrebné na rodičovskej jednotke nastaviť na vysokú úroveň citlivosti.

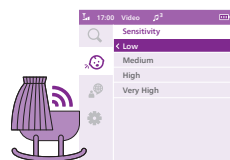

Čím hlasnejšie zvuky vaše dieťa vydáva, tým nižšiu citlivosť je možné na rodičovskej jednotke nastaviť.

Poznámka: Ak je nastavená úroveň citlivosti veľmi vysokú úroveň, v režimoch Audio a Video počuť zvuk nepretržite. V opačnom prípade budú zvuky s nízkou hlasitosťou stlmené.

Tip: Úroveň citlivosti možno nastaviť tak, aby ste svoje dieťa vždy počuli bez rušenia ostatnými zvukmi. Ak je v okolí veľký hluk, nastavte nižšiu citlivosť, aby ste tieto zvuky cez rodičovskú jednotku nepočuli.

- 3 Stlačením ľavej časti ovládacieho tlačidla uložte nové nastavenie, pričom sa vrátite do hlavnej ponuky.

Jazyk

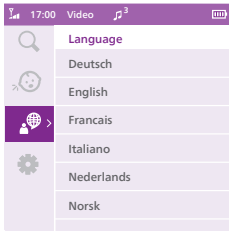

- 1 Stlačením pravej časti ovládacieho tlačidla zobrazte zoznam jazykov.
- 2 Stláčaním hornej alebo dolnej časti ovládacieho tlačidla vyberte požadovaný jazyk.

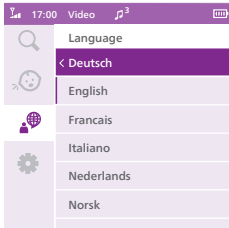

- 3 Stlačením ľavej časti ovládacieho tlačidla uložte nové nastavenie, pričom sa vrátite do hlavnej ponuky.

Nastavenie

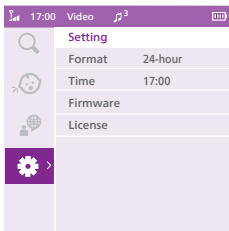

Stlačením pravej časti ovládacieho tlačidla vstúpte do ponuky nastavenia.

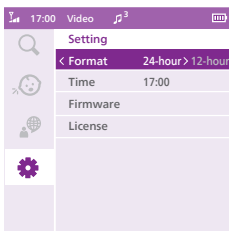

Môžete zmeniť formát času a nastavenie času vášho zariadenia na monitorovanie dieťaťa.

- 1 Stlačením pravej časti ovládacieho tlačidla vstúpte do možnosti formátu času.
- 2 Opätovným stlačením pravej časti ovládacieho tlačidla zmeníte formát času z 24-hodinového na 12-hodinový.

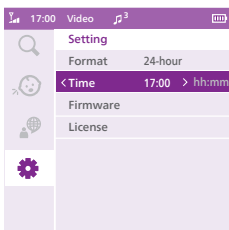

Stlačením pravej časti ovládacieho tlačidla vstúpte do možnosti Nastavenie času, kde môžete zmeniť čas.

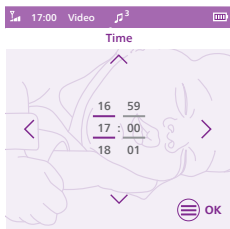

- 1 Stlačením ľavej časti ovládacieho tlačidla nastavte hodiny a pravej časti ovládacieho tlačidla nastavte minúty. Stlačením hornej alebo spodnej časti ovládacieho tlačidla vyberte čas.
- 2 Stlačením tlačidla ponuky uložte nové nastavenie času a vráťte sa do hlavnej ponuky.

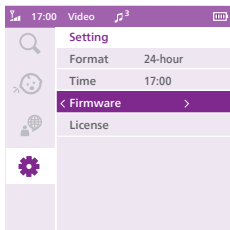

Môžete skontrolovať verziu firmvéru rodičovskej a detskej jednotky.

- 1 Stlačením pravej časti ovládacieho tlačidla zobrazíte možnosť verzie firmvéru.



- 2 Na displeji sa zobrazuje verzia firmvéru rodičovskej a detskej jednotky. Firmvér vášho výrobku je navrhnutý tak, aby sa dal aktualizovať na opravy kritických chýb. Ak chcete získať lepší zážitok, pravidelne online kontrolujte, či nie je k dispozícii nejaká nová verzia. Ak chcete vyhľadať najnovší firmvér, navštívte stránku www.philips.com/support.

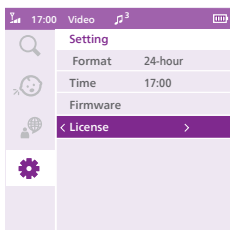

Môžete si skontrolovať licenciu softvéru vášho zariadenia na monitorovanie dieťaťa.

- 1 Stlačením pravej časti ovládacieho tlačidla vstúpte do možnosti licencie.

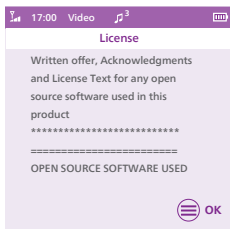

- 2 Na displeji sa zobrazia informácie o licencii vášho zariadenia na monitorovanie dieťaťa.

Spona na opasok

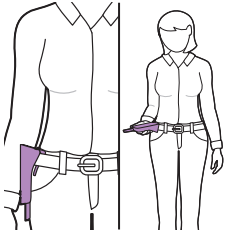

Rodičovskú jednotku môžete nosiť so sebou v interiéri aj v exteriéri, ak si ju pripevníte k opasku alebo na pás pomocou spony na opasok. Tak budete môcť sledovať svoje dieťa, aj keď sa pohybujete.

Poznámka: Displej je teraz otočený hore nohami, aby ste si na ňom mohli pozrieť svoje dieťa jednoduchým zdvihnutím rodičovskej jednotky nahor.

Čistenie a údržba

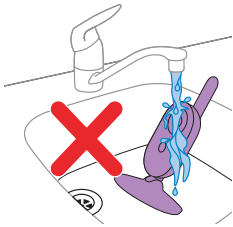

Varovanie: Rodičovskú jednotku, detskú jednotku ani sieťové adaptéry nesmiete ponárať do vody ani čistiť pod tečúcou vodou.



Varovanie: Nepoužívajte čistiace spreje ani tekuté čistiace prostriedky.

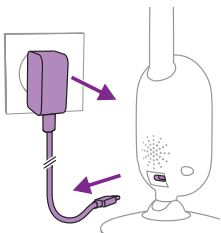

1 Vypnite detskú jednotku, vyberte napájací adaptér z detskej jednotky a vyberte sieťový adaptér zo sieťovej zásuvky.

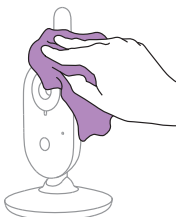

2 Detskú jednotku vyčistíte suchou tkaninou.

Poznámka: Odtlačky prstov alebo nečistoty na objektíve detskej jednotky môžu ovplyvniť funkčnosť kamery. Nedotýkajte sa objektívu prstami.

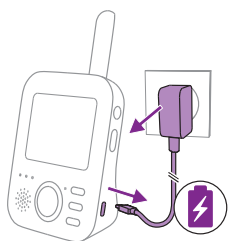

- 3 Vypnite rodičovskú jednotku, odpojte od nej sieťový adaptér a potom ho odpojte aj od sieťovej zásuvky.



- 4 Detskú jednotku vyčistite suchou tkaninou.

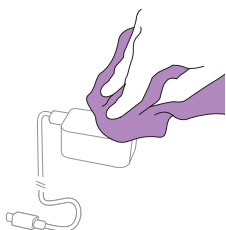

- 5 Adaptéry očistite suchou tkaninou.

Odkladanie

Keď nebudete zariadenie na monitorovanie dieťaťa dlhšie používať, uložte rodičovskú jednotku, detskú jednotku a adaptéry na chladné a suché miesto.

Objednávanie príslušenstva

Ak chcete kúpiť príslušenstvo alebo náhradné diely, prejdite na webovú stránku www.philips.com/parts-and-accessories alebo sa obráťte na svojho predajcu výrobkov značky Philips. Môžete tiež kontaktovať Stredisko starostlivosti o zákazníkov spoločnosti Philips vo svojej krajine (kontaktné údaje nájdete v medzinárodne platnom záručnom liste).

Recyklácia



Tento symbol znamená, že elektrické výrobky a batérie nemožno likvidovať spolu s bežným domovým odpadom.

Dodržiavajte pravidlá separovaného zberu elektrických výrobkov a batérií vo svojej krajine.

Informácie týkajúce sa životného prostredia

Všetky nepotrebné baliace materiály boli vynechané. Snažili sme sa, aby bolo možné obalový materiál ľahko rozdeliť na dva druhy: lepenku (škatuľa) a polyetylén (vrecká, ochranné fólie z ľahčeného plastu).

Demontáž zabudovanej nabíjateľnej batérie

Zabudovanú nabíjateľnú batériu môže pri likvidácii zariadenia demontovať len odborne spôsobilý technik. Skôr než batériu vyberiete, skontrolujte, či je zariadenie odpojené od elektrickej siete a batéria je úplne vybitá.

Poznámka: Pri otvaraní zariadenia a likvidácii nabíjateľnej batérie sa riadte príslušnými bezpečnostnými opatreniami.

Poznámka: Pri manipulácii s batériami sa uistite, že vaše ruky, výrobok a batérie sú suché.

Poznámka: Aby ste sa vyhli náhodnému skratu batérií po ich vybratí, nedovoľte, aby póly batérií prišli do kontaktu s kovovým predmetom (napr. mincami, sponkami do vlasov, prsteňmi). Batérie nebalte do hliníkovej fólie. Pred likvidáciou póly batérií prelepte páskou alebo batérie umiestnite do plastového vrecka.

Postup:

- 1 Odstráňte 2 gumené nôžky v spodnej časti rodičovskej jednotky.
- 2 Odstráňte 2 skrutky, ktoré sú teraz viditeľné v spodnej časti rodičovskej jednotky.
- 3 Odskrutkujte 2 skrutky vedľa výkonového štítku, uvoľnite sponu na opasok a posunutím otvorte dvierka priestoru pre batérie.
- 4 Odpojte kábel konektora batérie (čierno-bielo-červený kábel).
- 5 Vyberte batériu.

Ak vo vašej krajine nie je zavedený systém na zber a recyklovanie elektronických výrobkov, životné prostredie môžete chrániť tak, že pred likvidáciou výrobku vyberiete a riadne zlikvidujete batériu.

Podpora

Ďalšiu podporu pre všetky výrobky získate na stránke www.philips.com/support.

Často kladené otázky

Táto kapitola uvádza najbežnejšie problémy, s ktorými by ste sa pri používaní zariadenia mohli stretnúť. Ak nevíete problém vyriešiť pomocou informácií uvedených nižšie, navštívte webovú stránku www.philips.com/support, na ktorej nájdete zoznam najčastejších otázok, alebo sa obráťte na stredisko starostlivosti o zákazníkov vo svojej krajine.

POUŽÍVANIE/PRIPOJENIE JEDNOTIEK

Otázka	Odpoveď
Prečo sa kontrolné svetlo zapnutia detskej jednotky pri jej zapnutí nezsvieti?	Adaptér možno nie je zapojený správne. Pripojte detskú jednotku k adaptéru a zapojte adaptér do sieťovej zásuvky. Potom posuňte posuvný vypínač detskej jednotky smerom nahor do zapnutej polohy, aby sa nadviazalo spojenie s rodičovskou jednotkou.
Prečo sa rodičovská jednotka po pripojení do siete nenabíja?	Adaptér možno nie je zapojený správne. Uistite sa, že adaptér je správne zapojený do sieťovej zásuvky. Rodičovská jednotka už môže byť úplne nabitá. Ak je batéria úplne nabitá a zariadenie je pripojené k elektrickej sieti, kontrolné svetlo stavu batérie svieti na zeleno.
Prečo sa detská jednotka po pripojení do siete nenabíja?	Detská jednotka nemá funkciu nabíjania, funguje len po pripojení k sieti.
Prečo sa nedá vytvoriť spojenie? Prečo sa spojenie z času na čas stráca? Prečo dochádza k rušeniu zvuku?	Detská a rodičovská jednotka sa pravdepodobne nachádzajú blízko hraničných hodnôt prevádzkového dosahu alebo dochádza k rušeniu inými bezdrôtovými zariadeniami s frekvenciou 2,4 GHz. Skúste ich položiť na iné miesto, skráťte vzdialenosť medzi jednotkami alebo vypnite ostatné 2,4 GHz bezdrôtové zariadenia (notebooky, mobilné telefóny, mikrovlnné rúry atď.). Opätovné vytvorenie spojenia medzi jednotkami môže trvať až 10 sekúnd. V prípade straty signálu rodičovská jednotka pípne každých 20 sekúnd. Detská a rodičovská jednotka sa môžu nachádzať príliš blízko pri sebe. Udržujte medzi nimi vzdialenosť minimálne 2,5 metra, aby ste predišli rušeniu.
Čo sa stane pri výpadku prúdu?	Ak je batéria dostatočne nabitá, rodičovská jednotka ďalej funguje, pretože je napájaná nabíjateľnou batériou. Detská jednotka však prestane fungovať, pretože neobsahuje nabíjateľnú batériu a funguje iba pri napájaní z elektrickej siete. Rodičovská jednotka zapípa, čo znamená, že sa prerušilo spojenie s detskou jednotkou. Počas výpadku elektrickej siete môžete detskú jednotku dočasne pripojiť k nabíjacej batérii. Po obnovení elektrickej siete môžete detskú jednotku pripojiť k sieti.

POUŽÍVANIE/PRIPOJENIE JEDNOTIEK

Prečo niekedy trvá nabitie rodičovskej jednotky dlhšie ako 3 hodiny?

Rodičovská jednotka môže byť počas nabíjania zapnutá. Počas nabíjania vypnite rodičovskú jednotku, aby ste skrátili dobu nabíjania. Keď je displej rodičovskej jednotky neustále zapnutý, nabíjanie rodičovskej jednotky bude trvať dlhšie.

Je pravdepodobné, že teplota prekročila toleranciu nabíjania, čo mohlo potenciálne vypnúť nabíjací obvod v rámci bezpečnostného ochranného mechanizmu. Ak chcete pokračovať v nabíjaní, presuňte nabíjaciu stanicu mimo zdrojov tepla, ako sú radiátory, tepelné regulátory, sporáky alebo iné zariadenia (vrátane zosilňovačov), ktoré produkujú teplo.

Prečo musia byť detská jednotka a jej kábel umiestnené aspoň 1 meter od dieťaťa?

Detskú jednotku a jej kábel vždy umiestňujte aspoň 1 meter od dieťaťa, aby ste zabránili riziku uškrtenia káblom.

Aký je rozdiel medzi jednotlivými používateľskými režimami rodičovskej jednotky: Video, Audio, Vox a Eco?

V nasledujúcom zozname sú vysvetlené dostupné režimy zariadenia na monitorovanie dieťaťa.

* Režim videa: obrazovka rodičovskej jednotky je vždy zapnutá. Keď je úroveň citlivosti nastavená na veľmi vysokú úroveň, zvuky budete počuť nepretržite. V opačnom prípade budú zvuky s nízkou hlasitosťou stlmené.

* Režim zvuku: aktivovaný bude len zvuk. Pri aktivácii režimu Audio sa displej rodičovskej jednotky vypne. Kontrolné svetlo spojenia ukazuje, že rodičovská jednotka je stále zapnutá a pripojená k detskej jednotke. Prostredníctvom tlačidiel hlasitého hovoru, upokojujúceho zvuku, ponuky a citlivosti je k dispozícii všetka normálna komunikácia s dieťaťom.

* Režim Vox: Ak sa 20 sekúnd nezaznamená žiadny zvuk (alebo zvuk hlasnejší ako nastavená citlivosť), displej a zvuk na rodičovskej jednotke sa vypnú. Keď dieťa zaplače nad prahom citlivosti, okamžite sa aktivujú displej aj zvuk. Keď zvuk klesne pod prah citlivosti, obraz ostane aktívny 20 sekúnd. Pri stlačení niektorého z ovládacích tlačidiel (jasu alebo hlasitosti) zariadenie zobrazí obraz na približne 5 sekúnd. K dispozícii je aj ponuka upokojujúcich zvukov.

* Úsporný režim Eco: Displej a zvuk na rodičovskej jednotke sa vypnú, keď sa 20 sekúnd nezaznamená žiadny zvuk. Režim Eco znižuje spotrebu energie počas tichých období, zatiaľ čo zostávate spojení so svojím dieťaťom. V režime Eco svieti kontrolné svetlo LED Eco na zeleno a zariadenie funguje v inom režime spojenia. V režime Eco kontroluje rodičovská jednotka spojenie s detskou jednotkou každé dve sekundy namiesto nepretržitého spojenia na rádiovkej frekvencii. V režime Eco preto spotrebúva menej energie aj detská jednotka.

Rodičovská jednotka nereaguje. Čo mám robiť?

Predvolené nastavenia rodičovskej jednotky môžete obnoviť súčasným stlačením vypínača a dolnej časti ovládacieho tlačidla nadol približne na jednu sekundu. Rodičovská jednotka sa vypne. Ak chcete rodičovskú jednotku znova zapnúť, stlačte vypínač ešte raz. Konkrétne informácie o používateľovi uložené v pamäti rodičovskej jednotky, ako napríklad čas, používateľský režim, nastavenia jasu, hlasitosť, výber upokojujúceho zvuku a výber priblíženia zostanú zachované.

INDIKÁTORY NA RODIČOVSKÉJ JEDNOTKE

Otázka	Odpoveď
Kontrolné svetlo LED stavu batérie na rodičovskej jednotke sa zmenilo na červené. Čo by som mal urobiť?	<p>Batéria je takmer vybitá. Ak rodičovskú jednotku nepripojíte k elektrickej sieti, keď sa farba kontrolného svetla LED stavu batérie zmení na červenú a rodičovská jednotka začne pípať, približne po 60 minútach prestane zariadenie fungovať.</p> <p>Nastavte nižší jas a/alebo hlasitosť, aby sa znížila spotreba energie batérie, a rodičovskú jednotku pripojte k elektrickej sieti pomocou sieťového adaptéra. (Pozrite si kapitolu „Príprava na použitie“.)</p>
Prečo rodičovská jednotka pípa?	<p>Zariadenie na monitorovanie dieťaťa pípa určitým spôsobom, aby ste vedeli, v čom je problém.</p> <p>1 pípnutie: rodičovská jednotka je vypnutá.</p> <p>1 pípnutie každých 10 sekúnd počas prvých troch minút a potom každú minútu: batéria rodičovskej jednotky je takmer vybitá.</p> <p>1 pípnutie každých 20 sekúnd: spojenie medzi rodičovskou a detskou jednotkou sa prerušilo. Na obrazovke rodičovskej jednotky je zobrazená ikona spojenia a kontrolné svetlo spojenia svieti na červeno.</p>
Aký stav batérie signalizuje farba kontrolného svetla LED stavu batérie (zelená, oranžová, červená) alebo zhasnuté kontrolné svetlo LED?	<p>Keď je rodičovská jednotka pripojená k elektrickej sieti, farba kontrolného svetla stavu batérie znamená:</p> <ul style="list-style-type: none">* Zelená: batéria je úplne nabitá.* Oranžová: batéria sa nabíja. <p>Keď rodičovská jednotka nie je pripojená k elektrickej sieti, farba kontrolného svetla stavu batérie znamená:</p> <ul style="list-style-type: none">* Červená: batéria je takmer vybitá (< 10 %).* Kontrolné svetlo LED nesvieti: rodičovská jednotka nie je pripojená k elektrickej sieti.

ŠUM/ZVUK

Otázka	Odpoveď
Prečo rodičovská a/alebo detská jednotka vydáva vysoký tón?	<p>Rodičovská a detská jednotka sa môžu nachádzať príliš blízko pri sebe. Zabezpečte, aby sa rodičovská a detská jednotka nachádzali vo vzdialenosti aspoň 2,5 metra od seba.</p> <p>Hlasitosť rodičovskej jednotky je nastavená príliš vysoko. Znížte hlasitosť rodičovskej jednotky.</p> <p>Pokiaľ ide o príčinu pípania rodičovskej jednotky, pozrite si otázku „Prečo rodičovská jednotka pípa?“.</p>
Ako môžem stlmiť zvuk?	<p>Zariadenie stlmiťe stlačením dolnej časti ovládacieho tlačidla. Keď je indikátor úrovne hlasitosti na obrazovke úplne prázdny, hlasitosť je stlmená.</p>

ŠUM/ZVUK

Prečo nepočujem žiaden zvuk? Prečo nepočujem plač svojho dieťaťa?

Prečo sa zvuk prenáša iba čiastočne a nie úplne všetok?

Hlasitosť rodičovskej jednotky môže byť nastavená na príliš nízku úroveň alebo môže byť úplne vypnutá. Stlačením hornej časti ovládacieho tlačidla zvýšte úroveň hlasitosti.

Rodičovská jednotka môže byť stlmená. Zrušte stlmenie zariadenia stlačením hornej časti ovládacieho tlačidla a nastavte hlasitosť.

Je nastavená príliš nízka citlivosť. Nastavte vyššiu úroveň citlivosti v ponuke na rodičovskej jednotke.

Detská jednotka môže byť príliš ďaleko od vášho dieťaťa. Na zaistenie optimálnej detekcie zvuku nesmie byť detská jednotka ďalej ako 1,5 metra od vášho bábätka. Ak je bližšie ako 1 meter, zvyšuje sa riziko uškrtienia.

Prečo rodičovská jednotka príliš rýchlo reaguje na iné zvuky ako tie, ktoré vydáva moje dieťa?

Detská jednotka zachytáva okrem zvukov vydávaných vašim dieťaťom aj iné zvuky. Detskú jednotku premiestnite bližšie k dieťaťu (ale dodržujte minimálnu vzdialenosť 1 meter).

Nastavená úroveň citlivosti môže byť príliš vysoká. Keď vaše dieťa vydáva jemné zvuky, citlivosť musí byť vyššia. Čím hlasnejšie zvuky však dieťa vydáva, tým nižšiu úroveň citlivosti môžete nastaviť. Citlivosť zariadenia na monitorovanie dieťaťa môžete zmeniť v ponuke rodičovskej jednotky.

Prečo vydáva rodičovská jednotka bzučiaci zvuk?

Rušenie môže nastať, ak je rodičovská jednotka mimo dosahu detskej jednotky. K rušeniu môže dochádzať aj vtedy, ak sa medzi rodičovskou a detskou jednotkou nachádza priveľa stien alebo stropov, prípadne ak sú zapnuté iné bezdrôtové zariadenia pracujúce na frekvencii 2,4 GHz (napr. mikrovlnná rúra, smerovač Wi-Fi).

Umiestnite rodičovskú jednotku na iné miesto, bližšie k detskej jednotke, alebo vypnite ostatné bezdrôtové zariadenia.

Ak vám táto odpoveď nepomohla, pozrite si otázku „Prečo rodičovská a/alebo detská jednotka vydáva vysoký tón?“.

Ako dlho bude detská jednotka prehrávať upokojujúci zvuk?

Keď vyberiete upokojujúci zvuk, bude sa nepretržite opakovať približne 15 minút. V prípade, že chcete prehrať všetky dostupné uspávanky, vyberte možnosť Všetky uspávanky.

Ako môžem zvýšiť hlasitosť upokojujúceho zvuku?

Hlasitosť upokojujúceho zvuku môžete nastaviť na rodičovskej jednotke, nie na detskej jednotke. Stlačením tlačidla pre upokojujúci zvuk na rodičovskej jednotke otvorte ponuku pre upokojujúci zvuk a upravte hlasitosť.

PREVÁDZKOVÝ ČAS/ROZSAH

Otázka	Odpoveď
Prečo moje zariadenie na monitorovanie dieťaťa reaguje iba na oveľa menšiu vzdialenosť, ako je uvedené v tejto používateľskej príručke?	Uvádzaný prevádzkový dosah 300 metrov platí len pre otvorené priestranstvá v exteriéri s voľným výhľadom. V závislosti od okolia a iných rušivých faktorov môže byť prevádzkový dosah menší (pozrite tabuľku v kapitole „Umiestnenie zariadenia na monitorovanie dieťaťa“). Vnútri vášho domu je prevádzkový dosah maximálne 50 metrov, pričom je obmedzovaný aj počtom a typom stien a/alebo stropov nachádzajúcich sa medzi rodičovskou a detskou jednotkou.
Predpokladaný prevádzkový čas rodičovskej jednotky je až 12 hodín. Prečo je prevádzkový čas rodičovskej jednotky kratší?	Možno je nastavený príliš vysoký jas obrazu na rodičovskej jednotke, čo spôsobuje, že rodičovská jednotka spotrebúva veľa energie. Znížte jas displeja na rodičovskej jednotke. Keď je obraz nepretržite zapnutý, rodičovská jednotka spotrebúva veľa energie. V ponuke rodičovskej jednotky aktivujte režim Audio, Vox alebo Eco, aby sa prevádzkový čas predĺžil (pozrite si kapitolu „Funkcie“, časť „Režim Audio“, „Režim Vox“ alebo „Režim Eco“). Možno je nastavená príliš vysoká hlasitosť na rodičovskej jednotke, čo spôsobuje, že rodičovská jednotka spotrebúva veľa energie. Znížte hlasitosť rodičovskej jednotky. Tak ako pri každom inom nabíjateľnom elektronickom zariadení, po dlhšom používaní kapacita batérie postupne klesá.

OBRAZ

Otázka	Odpoveď
Prečo je obraz rodičovskej jednotky rušený? Prečo zobrazenie videa na rodičovskej jednotke bliká?	Rušenie môže nastať, ak je rodičovská jednotka mimo dosahu detskej jednotky. K rušeniu môže dochádzať aj vtedy, ak sa medzi rodičovskou a detskou jednotkou nachádza priveľa stien alebo stropov, prípadne ak sú zapnuté iné bezdrôtové zariadenia pracujúce na frekvencii 2,4 GHz (napr. mikrovlnná rúra, smerovač Wi-Fi). Je možné, že máte viac ako 2 súpravy detských pestúnok a môže dochádzať k rušeniu. Tieto 2 detské jednotky udržujte vzdialené jednu od druhej, ideálne v rôznych miestnostiach. Umiestnite rodičovskú jednotku na iné miesto, bližšie k detskej jednotke, alebo vypnite ostatné bezdrôtové zariadenia. Môže byť potrebné nabiť nabíjateľnú batériu rodičovskej jednotky.
Prečo sa na displeji nezobrazuje žiadny obraz, keď kontrolné svetlo spojenia svieti nazeleno?	Rodičovská jednotka môže byť v režime Audio, Vox alebo Eco. Stlačením tlačidla režimu na pravej strane rodičovskej jednotky prepnete režim (pozrite si časť „Režimy“).

OBRAZ

Prečo nie je obraz na displeji videa jasný?

Môže byť nastavený príliš nízky jas displeja. Zvýšte jas displeja rodičovskej jednotky pomocou ovládacieho tlačidla v jej strede (pozrite si časť „Jas“).

Objektív detskej jednotky je pravdepodobne znečistený. Objektív očistite suchou tkaninou.

Detská jednotka môže byť príliš ďaleko od vášho dieťaťa. Detskú jednotku umiestnite maximálne 1,5 metra od dieťaťa, aby bola kvalita obrazu optimálna. Ak je bližšie ako 1 meter, zvyšuje sa riziko uškrtienia.

Všeobecné informácie

Nabíjateľná lítium-iónová batéria (2 600 mAh)

Frekvenčné pásmo siete Wi-Fi: IEEE 802.11 b/g/n 2,4 GHz.

Maximálny rádiový výkon: ≤ 20 dBm

Napájacia jednotka:

Model: ASSA105x-050100

x = E (zástrčka v EÚ)/x = B (zástrčka v Spojenom kráľovstve)

x = C (zástrčka v Austrálii)/x = J (zástrčka v Brazílii)

Vstup: 100 – 240 V~, 50/60 Hz, 0,35 A

Výstup: 5,0 V \equiv 1,0 A, 5,0 W

Priemerná účinnosť v aktívnom režime: $> 73,6$ %

Príkon bez zaťaženia: $< 0,10$ W

Upevnenie na stenu

Pokyny na tlač:

Vytlačte si túto stránku v 100 % mierke a pomocou šablóny na stene presne označte polohu otvorov na skrutky.

